

---

# KLIMATYZATORY

2 0 1 9

---

ROZWIĄZANIA HVAC LG



# INFRASTRUKTURA SPRZEDAŻY W EUROPIE

-  Regionalne główne biuro sprzedaży B2B w Europie
-  Krajowe biuro sprzedaży
-  Akademia klimatyzacji LG
-  Europejskie centrum dystrybucji
-  Europejskie laboratorium badawcze
-  Zakłady produkcyjne



## Europejskie laboratorium badawcze LG

Podjmując zobowiązanie spełnienia wszystkich wymagań dotyczących efektywności energetycznej i ochrony środowiska, firma LG prowadzi własne laboratoria badawczo-rozwojowe. LG Energy Lab jest innowacyjnym zakładem, który pracuje nad najnowszymi rozwiązaniami w zakresie efektywności energetycznej klimatyzacji oraz nad produktami grzewczymi i wentylacyjnymi przeznaczonymi do obiektów komercyjnych i mieszkalnych. Będąc wizytówką firmy, LG Energy Lab jest wyposażone w kompletny system monitorowania i kontroli. Wydajność wszystkich produktów jest monitorowana i analizowana przez zespół inżynierów, specjalistów z zakresu R&D (badania i rozwój), pracujących we w Francji, Finlandii i Korei, gwarantując w ten sposób utrzymanie parametrów wydajności i niezawodności podczas całego cyklu życia produktu.



## Europejskie centrum dystrybucji klimatyzacji

Europejskie Centrum Dystrybucji urządzeń klimatyzacyjnych LG znajduje się w Oosterhout w Holandii. Dostarczając produkty LG do 15 krajów w Europie, centrum realizuje sprawne, szybkie, szyte na miarę dostawy dla rynku systemów klimatyzacyjnych, a także bezpośrednie wysyłki dla mniejszych zamówień. Centrum stara się sprawnie zarządzać wydajnością obrotu towarowego poprzez wykorzystanie europejskiego centrum zasobów LG.



# MIEJSCA PRODUKCJI NA ŚWIECIE



## DOSTAWCA KOMPLEKSOWYCH ROZWIĄZAŃ HVAC (OGRZEWANIE, WENTYLACJA, KLIMATYZACJA)

Odkąd w 1968 roku powstał pierwszy, wytworzony domowym sposobem klimatyzator LG, firma pozostaje w czołówce producentów innowacyjnych rozwiązań. LG jest producentem najlepiej sprzedających się na świecie urządzeń klimatyzacyjnych przeznaczonych do budynków mieszkalnych. W 2008 roku firma LG przekroczyła poziom 100 milionów klimatyzatorów sprzedanych od początku swego istnienia. Bazując na pozycji lidera w rozwoju technologii oraz sukcesie osiągniętym w obszarze rozwiązań klimatyzacyjnych dla budynków mieszkalnych, LG rozwinęła również obszar przemysłowych systemów klimatyzacyjnych.

Zakres produktów oferowanych przez firmę w sektorze systemów klimatyzacyjnych wysokiej wydajności gwarantuje skuteczną kontrolę temperatury w dużych obiektach przemysłowych oraz budynkach użyteczności publicznej. Na przestrzeni czasu LG ewoluowała, stając się dostawcą kompleksowych rozwiązań energetycznych oraz produktów HVAC (ogrzewanie, wentylacja, klimatyzacja), inwestując w nowe technologie oraz dodając do portfolio produktów agregaty chłodnicze, systemy VRF oraz systemy zarządzania budynkami (BMS). Wraz z paletą własnych, nowatorskich rozwiązań, LG zapewnia obsługę klienta na bezkonkurencyjnym poziomie. Blisko 80 Akademii LG na całym świecie szkoli najwyższej klasy

specjalistów z zakresu rozwiązań klimatyzacyjnych firmy. W tych centrach doskonalenia uczestnicy profesjonalnych szkoleń i warsztatów zdobywają bezcenne doświadczenie praktyczne. LG opracowało również przydatne narzędzia dla inżynierów i instalatorów systemów HVAC, w tym programy doborowe LATS (LG Air Conditioner Technical Solution), znacznie oszczędzające czas potrzebny na dobór odpowiednich systemów. Dodatkowo, produkty LG są opracowywane w wielu własnych, ultra-nowoczesnych ośrodkach badawczo-rozwojowych na całym świecie.

Jednym z takich miejsc jest usytuowane w północnej Francji laboratorium Energy Lab - specjalnie stworzone centrum testowe oraz ośrodek badań i rozwoju. Pomagając firmie zachować jej przewagę nad konkurencją, sztab naukowców i inżynierów pracujących w laboratorium prowadzi badania nad wpływem różnych czynników atmosferycznych na działanie urządzeń LG. Wnikliwe badania oraz dogłębna analiza zagadnień pozwala LG dostosować swoje rozwiązania technologiczne do specyficznych wymogów środowiskowych poszczególnych rynków. Łącząc najnowocześniejszą technologię z najlepszymi rozwiązaniami, wysoce zaawansowane produkty firmy LG służą klientom w ponad 100 krajach na całym świecie.

# SPIS TREŚCI

008 - 127

## POKOJOWE

---

012 - 059

KLIMATYZATORY ŚCIENNE

060 - 127

MULTI SPLIT



128 - 203

## KOMERCYJNE

---

128 - 203

KLIMATYZATORY KOMERCYJNE



# CZYNNIK CHŁODNICZY R32

## WYSOKOEFEKTYWNY EKOLOGICZNY

Czynnik chłodniczy R32 jest przyjazny dla środowiska naturalnego.

### Ochrona środowiska naturalnego

Czynnik chłodniczy R32 posiada bardzo niski współczynnik tworzenia efektu cieplarnianego oraz nie ma wpływu na warstwę ozonową. Poniżej przedstawiono porównanie czynnika R32 z popularnym dotąd czynnikiem R410A.

	R410A	R32
Skład	R32 50% + R125 50%	R32 100%
Potencjał tworzenia efektu cieplarnianego (GWP)	2087,5	675

### Wysoka sprawność energetyczna

Właściwości termodynamiczne czynnika chłodniczego R32 sprawiają, że jest on bardziej wydajny w porównaniu do czynników R22 i R410A.

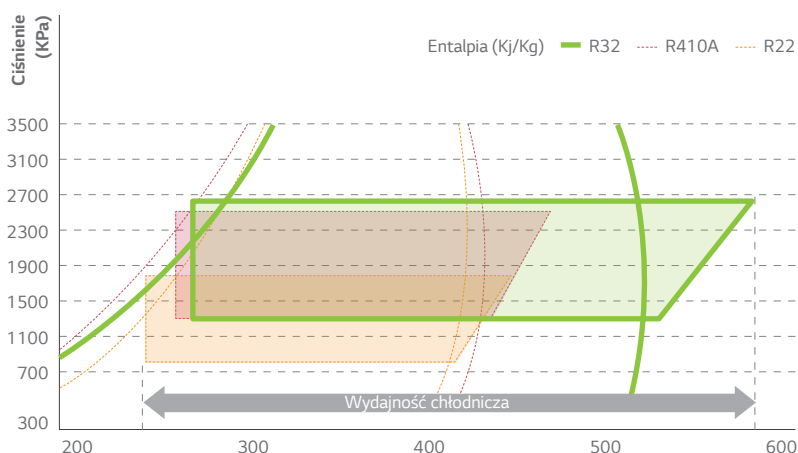





# POKOJOWE

KLIMATYZATORY ŚCIENNE

MULTI SPLIT













# TYPOSZEREK

## JEDNOSTKI WEWNĘTRZNE

○ tylko Single ○● kompatybilne Single/Multi ● tylko Multi

MODEL	kBtu KW	5	7	9	12	15	18	24
		1,5	2,1	2,6	3,5	4,2	5,3	7,0
ARTCOOL Gallery	 <span>NEW</span>			○ A09FR.NSF	○ A12FR.NSF			
ARTCOOL Mirror	 <span>Wi-Fi</span>		● AM07BPNSJ	○● AC09BQ.NSJ	○● AC12BQ.NSJ		○● AC18BQ.NSK	○● AC24BQ.NSK
ARTCOOL Silver	 <span>NEW</span> <span>Wi-Fi</span>			○● AC09SQ.NSJ	○● AC12SQ.NSJ		○● AC18SQ.NSK	
Deluxe	 <span>Wi-Fi</span>		● DM07RPNSJ	○● DC09RQ.NSJ	○● DC12RQ.NSJ		○● DC18RQ.NSK	○● DC24RQ.NSK
Standard Plus	 <span>Wi-Fi</span>	● PM05SPNSJ	● PM07SPNSJ	○● PC09SQ.NSJ	○● PC12SQ.NSJ	● PM15SPNSJ	○● PC18SQ.NSK	○● PC24SQ.NSK
Standard				○ S09EQ.NSJ	○ S12EQ.NSJ		○ S18EQ.NSK	○ S24EQ.NSK













Ścienne

\* Jednostki o wydajności 5, 7, 15 kBtu są dedykowane do agregatów multi split.



## JEDNOSTKI ZEWNĘTRZNE

○ tylko Single ○● kompatybilne Single/Multi ● tylko Multi

MODEL	kBTu KW	9	12	14	16	18	21	24	27	30
		2,6	3,5	4,1	4,7	5,3	6,2	7,0	7,9	8,8
Single	ARTCOOL Gallery	 	○ A09FR.UL2	○ A12FR.UL2						
	ARTCOOL Mirror	 	○ AC09BQ.UA3	○ AC12BQ.UA3			○ AC18BQ.UL2		○ AC24BQ.U24	
	ARTCOOL Silver	 	○ AC09BQ.UA3	○ AC12BQ.UA3			○ AC18BQ.UL2			
	Deluxe	 	○ DC09RQ.UL2	○ DC12RQ.UL2			○ DC18RQ.UL2		○ DC24RQ.U24	
	Standard Plus	 	○ PC09SQ.UA3	○ PC12SQ.UA3			○ PC18SQ.UL2		○ PC24SQ.U24	
	Standard	 	○ S09EQ.UA3	○ S12EQ.UA3			○ S18EQ.UL2		○ S24EQ.U24	

---

# KLIMATYZATORY ŚCIENNE

Artcool | Deluxe | Standard Plus | Standard







# ARTCOOL Gallery DUAL Inverter



Klimatyzator o wyjątkowym i niespotykanym wyglądzie,  
który idealnie komponuje się z wystrojem wnętrza.



# ARTCOOL

## DUAL Inverter



Klimatyzator ARTCOOL, poza nowoczesnymi liniami i klasycznym stylem, oferuje najbardziej kompletny zestaw rozwiązań technologicznych.

---

# DELUXE

## DUAL Inverter



Zaawansowana technologia LG gwarantuje największą funkcjonalność i rozbudowane możliwości sterowania.



# STANDARD PLUS

## DUAL Inverter



Klimatyzator o kompaktowych wymiarach i wysokiej wydajności.  
Duża funkcjonalność pozwala na proste i wygodne sterowanie.

# STANDARD DUAL Inverter



Najnowsze rozwiązania klimatyzacyjne opierające się  
na zaawansowanej technologii LG.



# LigaGraczy.pl

Najlepsza liga w Polsce!



# StrefaKlimatyzacji.pl

Strefa dobrego klimatu!

# JEDNOSTKI ŚCIENNE











# PRZEGLĄD FUNKCJI



Wydajność energetyczna  
■ Chłodzenie ■ Ogrzewanie

		TECHNOLOGIA				INTELIGENCJA		WYDAJNOŚĆ ENERGETYCZNA														
		Spreżarka Dual Inverter				Czynnik R32		Wbudowane Wi-Fi		Inteligentna diagnostyka		Aktywna kontrola zużycia energii		Wyświetlacz zużycia energii								
ARTCOOL Gallery		9k	12k			●	●	● <sup>3</sup> (Opcja)														
		<span style="color: #00A68F;">■</span> A <span style="color: #E67E22;">■</span> A																				
ARTCOOL		9k	12k	18k	24k	●	●	●	●	●	●											
		<span style="color: #E67E22;">■</span> A++ <span style="color: #00A68F;">■</span> A+																				
		7k																				
Deluxe		Multi <sup>4</sup>				●	●	●	●	●	●											
		9k	12k	18k	24k																	
		<span style="color: #00A68F;">■</span> A++ <span style="color: #E67E22;">■</span> A++		<span style="color: #00A68F;">■</span> A++ <span style="color: #E67E22;">■</span> A++																		
Standard Plus		Multi <sup>4</sup>				●	●	●	●	●	●											
		9k	12k	18k	24k																	
		<span style="color: #00A68F;">■</span> A++ <span style="color: #E67E22;">■</span> A+																				
Standard		5k	7k	15k		●	●	●	●	●	●											
		Multi <sup>4</sup>																				
		9k	12k	18k	24k																	
		<span style="color: #00A68F;">■</span> A++ <span style="color: #E67E22;">■</span> A+																				

1. Przy podłączeniu do jednostki zewnętrznej Multi, tryb cichej pracy nocnej 3dB włącza się poprzez ustawienie przełącznika na płycie PCB tej jednostki.  
 2. W kombinacjach z 40kBtu: chłodzenie A+, ogrzewanie A.  
 3. Wi-Fi Opcja: można połączyć się z Wi-Fi przy zastosowaniu sterownika Wi-Fi (PWFMD200).  
 4. Proszę potwierdzić kompatybilność ze specyfikacją jednostek zewnętrznych Multi Split.

TRWAŁOŚĆ	ZDROWE POWIETRZE			SZYBKIE CHŁODZENIE I OGRZEWANIE			KOMFORT			
										
Gold Fin™	Plasmaster Ionizer PLUS	Filtr podwójna ochrona	Automatyczne oczyszczanie	Mocne chłodzenie	Kierunki sterowania nawiewem powietrza	Skuteczne ogrzewanie	Komfortowy nawiew	Niski poziom hałasu 19dB	Cicha praca nocna agregatu	Łatwa i szybka instalacja
•			•	•	• 3-stronne	•			•	•
•	•		•	•	•	•	•	• tylko 9,12k	•	•
•	•		•	•	•	•	•	•	•	•
•	•		•	•	•	•	•	• tylko 9,12k	•	•
•	•		•	•	•	•	•	•	•	•
•			•	•	•	•	•	• tylko 9,12k	•	•
•			•	•	•	•	•	•	•	•
•			•	•	• tylko 18, 24k	•	•	• tylko 9,12k	•	•

# NAJWAŻNIEJSZE FUNKCJE: KLIMATYZATORY ŚCIENNE

## TECHNOLOGIA



### Sprężarka Dual Inverter

#### • Czym jest sprężarka Dual Inverter?

Sprężarka jest sercem klimatyzatora, a jej niepoprawna praca, niska efektywność lub hałaśliwość może powodować uszkodzenie urządzenia lub zwiększać koszt eksploatacji systemu klimatyzacji. LG mając na względzie powyższe problemy stworzyło sprężarkę Dual Inverter, która gwarantuje wysoką wydajność, długą i niezawodną pracę oraz niski poziom hałasu.



#### • Jak działa sprężarka

##### Szeroki zakres pracy

Silnik sprężarki posiada szerszy zakres częstotliwości działania pozwalając na niskie koszty eksploatacji oraz szybsze i wydajniejsze schładzanie pomieszczeń w stosunku do standardowych sprężarek.

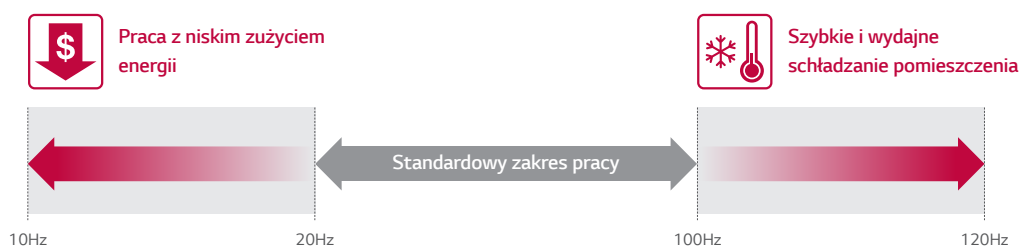

#### • Wysoka niezawodność

Sprężarka Dual Inverter redukuje drgania i hałas generowany przez jednostkę zewnętrzną, co wpływa na redukcję uszkodzeń wewnątrz jednostki.



## Czynnik chłodniczy R32

### • Ochrona środowiska naturalnego

Przyspieszający efekt cieplarniany wraz z postępującym niszczeniem warstwy ozonowej wpłynęły na zmianę światowej polityki w kwestii ochrony środowiska i klimatu. Wiele międzynarodowych przedsięwzięć pozwoliło na wypracowanie strategii ochrony i naprawy klimatu, którą zawarto w rozporządzeniach i porozumieniach. Wynikiem troski o klimat i przyszłości planety jest zastosowanie w klimatyzacji ekologicznego czynnika R32, który ma stosunkowo niewielki wpływ na środowisko naturalne.



### • Właściwości R32

Czynnik chłodniczy R32 jest ekologiczny i przyjazny środowisku naturalnemu.

#### Ochrona środowiska naturalnego

Czynnik chłodniczy R32 posiada bardzo niski współczynnik tworzenia efektu cieplarnianego oraz nie ma wpływu na warstwę ozonową.

	R410A	R32
Skład	50% R32 + 50% R125	R32 100%
Potencjał tworzenia efektu cieplarnianego (GWP)	2087,5	675

#### Wysoka sprawność energetyczna

Właściwości termodynamiczne czynnika chłodniczego R32 sprawiają, że jest on bardziej wydajny w porównaniu do czynników R22 i R410A.

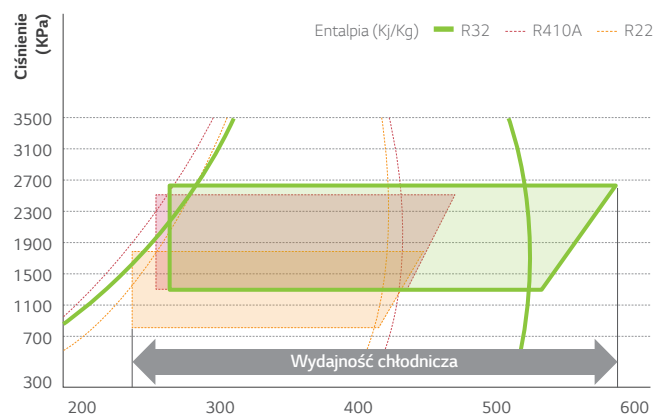

### • Zalety czynnika R32

Przyjazny środowisku czynnik chłodniczy

#### Wysoka efektywność i wydajność

15% redukcja ilości czynnika oraz wyższa sprawność w trybie chłodzenia i grzania w stosunku do urządzeń z czynnikiem R410A.



# NAJWAŻNIEJSZE FUNKCJE: KLIMATYZATORY ŚCIENNE

## INTELEGENCJA



### Wbudowane Wi-Fi

Klimatyzatorem można sterować z dowolnego miejsca na świecie za pomocą smartphona lub tabletu wyposażonego w system Android lub iOS poprzez darmową aplikację LG Smart ThinQ w języku polskim. Oprócz komfortu i wygody sterowania aplikacja zwiększa funkcjonalność klimatyzatora m.in. o programator tygodniowy czy monitoring zużycia energii.

#### • LG Smart ThinQ



LG Smart ThinQ

Aplikację "LG Smart ThinQ" należy wyszukać w sklepie Google lub Appstore, a następnie ją pobrać.



#### • Jak to działa

##### Wbudowane Wi-Fi

Należy wybrać "LG Smart ThinQ" na klimatyzatorze.



Wbudowany moduł Wi-Fi pozwala na zaawansowane sterowanie i monitorowanie klimatyzatorów.



##### Łatwa rejestracja i logowanie

Wystarczy wykonać proste kroki, które aktywują intuicyjną aplikację ThinQ.



##### Łączność przez Wi-Fi

Pozwala każdemu członkowi rodziny wybrać własne ustawienia temperatury i prędkości wentylatorów, a następnie zapisać je w swojej aplikacji, aby je później uruchomić. Takie ustawienia można zapisać dla każdego klimatyzatora.

##### Wielu użytkowników



##### Sterowanie wieloma urządzeniami



\* Może być sterowane przez wielu użytkowników, ale nie jednocześnie

## • Korzyści

### Prosta obsługa różnych funkcji

Włącz / Wyłącz  
bieżąca temperatura

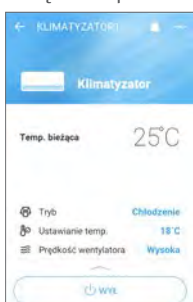

Ustawienie trybu  
pracy, temperatury



Ustawienia nawiewu

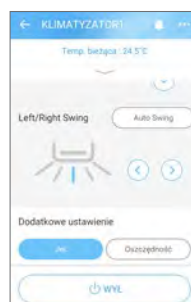
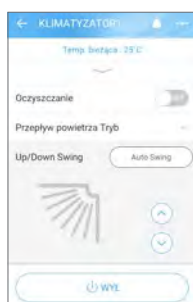

Proste zarządzanie

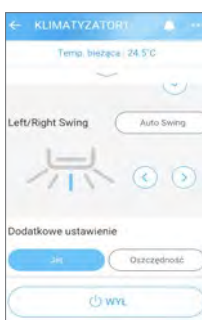

Programowanie

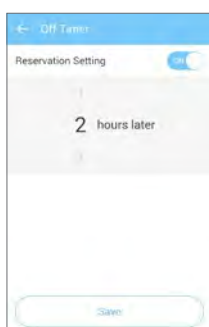

Monitorowanie  
zużycia energii



Inteligentna  
diagnostyka



Zarządzanie filtrami



### Zintegrowane sterowanie urządzeniami domowymi

Możliwość sterowania / monitorowania z jednego miejsca  
wszystkich urządzeń LG.



### Dostęp do klimatyzatora w dowolnym momencie z dowolnego miejsca

Dla urządzeń wyposażonych w Wi-Fi korzystając z aplikacji LG Smart ThinQ.



# NAJWAŻNIEJSZE FUNKCJE: KLIMATYZATORY ŚCIENNE

## INTELEGENCJA



### Smart Diagnosis

Inteligentna diagnostyka pozwala na wygodne sprawdzenie za pomocą smartfona ustawień, instalacji, występujących problemów oraz innych informacji.

\* Specyfikacje mogą się różnić w zależności od modelu.

\* Po podłączeniu do jednostki zewnętrznej Multi, funkcja inteligentnej diagnostyki może nie być obsługiwana.

#### • Co to jest inteligentna diagnostyka?

Inteligentna diagnostyka pozwala użytkownikowi na wygodne sprawdzenie za pomocą smartfona ustawień, instalacji, występujących problemów oraz innych informacji.

\* Technologia ta wykorzystuje powszechnie używane smartfony i stanowi wyraźny wyróżnik na rynku.

\* Idealne rozwiązanie dla klientów, którzy nie są w stanie wyświetlić informacji o klimatyzatorze na wyświetlaczu lub za pomocą zdalnego sterownika.

#### • Jak to działa

Po kliknięciu na "Start Smart Diagnosis" w aplikacji "LG Smart ThinQ" można łatwo monitorować i sprawdzać wyniki diagnostyki za pośrednictwem Wi-Fi.

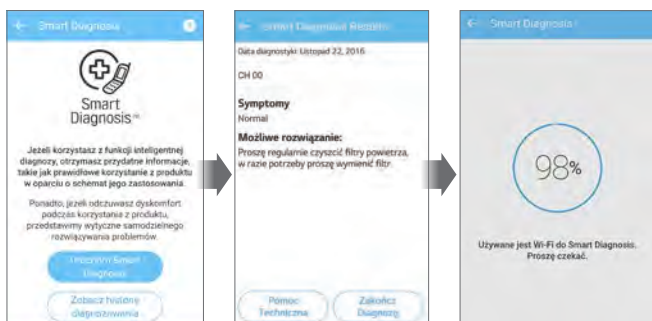

\* Gdy model nie posiada wbudowanego Wi-Fi, diagnostykę można przeprowadzić przy wykorzystaniu dźwięku brzęczyka i tej samej aplikacji oraz pilota zdalnego sterowania.





## • Korzyści

Łatwe do rozumienia komunikaty dotyczące błędów sprawiają, że rozwiązanie problemu i kontakt z centrum serwisowym jest proste i wygodne.

### Dla klienta



### Dla instalatora i serwisu



- Łatwość sprawdzenia stanu pracy urządzenia.
- Oszczędność energii dzięki możliwości monitorowania kluczowych informacji dotyczących stanu pracy i zużycia energii.
- Korzystanie z instrukcji konserwacji przyczynia się do poprawy wydajności urządzenia i wydłużenia czasu jego użytkowania.
- Lepsze zrozumienie produktu dzięki możliwości łatwego sprawdzania stanu pracy i innych informacji.
- Diagnozowanie problemów poprzez porównanie bieżących i poprzednich parametrów pracy urządzenia.
- Zachowanie parametrów instalacji i zmniejszenie błędów instalacji dzięki szybkiemu sprawdzeniu stanu pracy urządzenia

# NAJWAŻNIEJSZE FUNKCJE: KLIMATYZATORY ŚCIENNE

# INTELIGENCJA



## Moduł serwisowy Wi-Fi SIMs

Dzięki podłączeniu układu SIMs można sprawdzić stan klimatyzatora oraz zdiagnozować ewentualne problemy.

\* Specyfikacje mogą się różnić w zależności od modelu.

\* Po podłączeniu do jednostki zewnętrznej Multi, funkcja SIMs może nie być obsługiwana.

### • Co to jest LG SIMs?

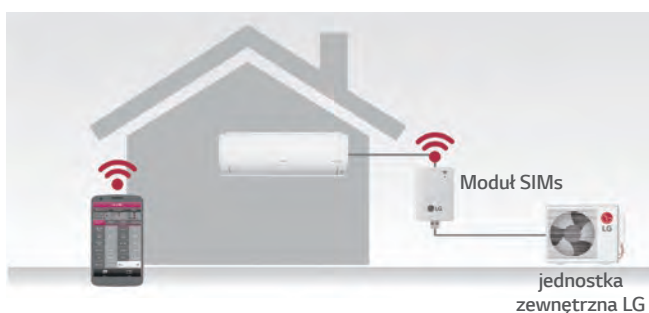

Po podłączeniu klimatyzatora do smartfona poprzez układ SIMs możliwe jest monitorowanie jego stanu i diagnozowanie problemów.

\* SIMs: Smart Inverter Management System (Inteligentny system zarządzania klimatyzatorami inwerterowymi)

### • Jak to działa



#### Aplikacja SIMs

1. Korzystając z modułu SIMs połączyć klimatyzator ze smartfonem.
2. Za pomocą aplikacji SIMs możliwe jest monitorowanie i diagnozowanie problemów w czasie rzeczywistym.

### • Korzyści

#### Łatwe monitorowanie

Korzystając z modułu SIMs problem można zdiagnozować w każdym momencie z dowolnego miejsca.

#### Prosta diagnostyka i szybka odpowiedź

Monitorowanie jednostek wewnętrznych i zewnętrznych oraz diagnozowanie problemów jest bardzo proste. Dane diagnostyczne można zapisać i przeglądać.



#### Ekran główny

Bieżąca temperatura zewnętrzna  
Temperatura wewnętrzna  
Częstotliwość sprężarki inwerterowej  
Parametry robocze  
Kod błędu / Ograniczenia częstotliwości jedn. wewn.  
Prędkość wentylatora jedn. zewn.



#### Jednostka zewnętrzna

Częstotliwość / prędkość wentylatora  
Napięcie DC Link / Prąd wejściowy  
Napięcie wyjściowe  
Tryby pracy zaworu EEV  
Zegar uruchomienia  
Tryb pracy sprężarki / otwarcie EEV



#### Jednostka wewnętrzna

Wydajność jednostki wewnętrznej / tryb pracy  
Tryb THM / tryb REM  
Parametry pracy wentylatora / otwarcie EEV  
Temperatura pomieszczenia  
/ temperatura rury na wejściu  
Temperatura rury pośredniej  
Temperatura rury na wyjściu



#### Wykresy

Temperatura pomieszczenia  
Temperatura wymiennika ciepła  
Temperatura na wyjściu sprężarki  
Częstotliwość / Temperatura zewnętrzna  
Temperatura na wejściu sprężarki  
Prąd / napięcie elektryczne

#### Certyfikaty

**FC** Normy łączności radiowej USA

**IC** Kanadyjskie normy łączności radiowej

**✓** Australijskie normy łączności radiowej

**CE** Europejskie normy łączności radiowej

\* Wymagania dla smartfonów (iOS: 6.1 lub nowszy, Android: 2.3 lub nowszy)



## Wykrywanie niedoboru czynnika chłodniczego

Wczesne powiadomienie o niskim poziomie czynnika chłodniczego chroni klimatyzator przed ryzykiem uszkodzenia.

\* Specyfikacje mogą się różnić w zależności od modelu.

\* W zależności od warunków testu.

\* Po podłączeniu do jednostki zewnętrznej Multi, funkcja wykrywania niedoboru czynnika chłodniczego może nie być obsługiwana.

### • Jak to działa

#### Wczesne wykrywanie niskiego poziomu czynnika chłodniczego

Po wykryciu niskiego poziomu czynnika chłodniczego klimatyzator jest automatycznie wyłączany.

#### 3 pozycje kontroli prawidłowości poziomu czynnika chłodniczego

- 1) Temperatura wymiennika ciepła jest wystarczająco niska.
- 2) Jednostka zewnętrzna działa prawidłowo
- 3) Zużycie energii jest poniżej normy

Jeśli którykolwiek z powyższych warunków nie jest spełniony powyżej czterech razy w ciągu 15 minut pracy klimatyzatora, wykrywany jest niski poziom czynnika chłodniczego i klimatyzator jest wyłączany.

#### Spadek wydajności w zależności od ilości czynnika chłodniczego

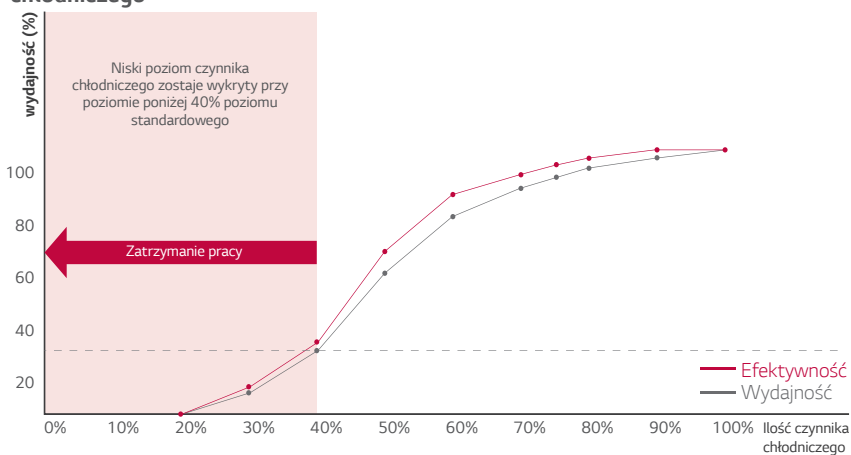

\* Ta funkcja działa tylko w następujących warunkach:

- Temperatura jednostki wewnętrznej / zewnętrznej wynosi do 20°C.
- Tryb chłodzenia i osuszenia

### • Korzyści

#### Dłuższa żywotność klimatyzatora



Powiadomienie o niskim poziomie czynnika chłodniczego  
Gdy wykryty zostaje niski poziom czynnika chłodniczego, na wyświetlaczu ukazują się naprzemiennie CH i 3E.



Stopienie się izolacji wewnętrznej



Zapłon oleju

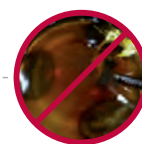

Spalenie wirnika



\* Dla niektórych modeli informacja o niedoborze czynnika wyświetlana jest w postaci błęd CH38.



NAJWAŻNIEJSZE FUNKCJE: KLIMATYZATORY ŚCIENNE

# WYDAJNOŚĆ ENERGETYCZNA



## Najwyższa wydajność energetyczna

Rewolucyjna technologia inwerterowa LG zapewnia najwyższą wydajność, cichą pracę oraz redukcję zużycia energii elektrycznej. Dzięki wysokiej efektywności energetycznej, użytkownik uzyskuje komfortowe otoczenie przy jednoczesnych oszczędnościach energii.

\* Na podstawie modelu H09AL

\* Specyfikacje mogą się różnić w zależności od modelu.

### • Wysokowydajna sprężarka i zawór zwrotny

#### Sprężarka rotacyjna i wysokowydajny silnik

Liczba króćców ssących została zredukowana z 2 do 1 w celu podniesienia efektywności sprężania czynnika chłodniczego podczas pracy na niskich obrotach. Silniki prądu stałego w klimatyzatorach LG charakteryzują się największym na świecie poziomem wydajności.

Sprężarka rotacyjna z 1 króćcem ssącym  
Wydajny silnik



#### Bistabilny zawór zwrotny

Zastosowanie bistabilnego zaworu zwrotnego zredukowało pobór mocy zaworu 4-drogowego do 0W.

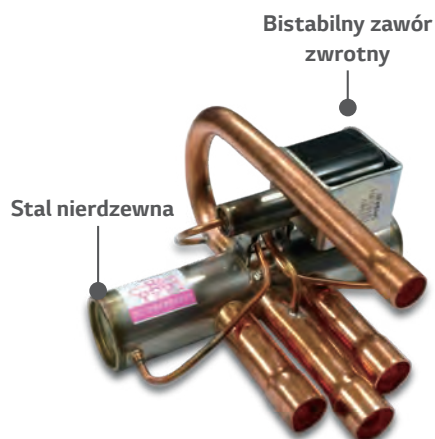

### • Zwiększona wydajność napędu inwerterowego

Zoptymalizowano czas przepływu prądu poprzez kontrolę liczby przetworników prądu w zależności od chwilowego zapotrzebowania energetycznego. Ponadto zastosowanie komponentów wykonanych z karborundu (SiC - węgiel krzemu) przyczyniło się do ograniczenia strat mocy, przez co uzyskano wyższą wydajność i zwiększoną efektywność energetyczną w porównaniu z konwencjonalnymi rozwiązaniami inwerterowymi.

Technologia SiC  
(karborundowe komponenty elektroniki)

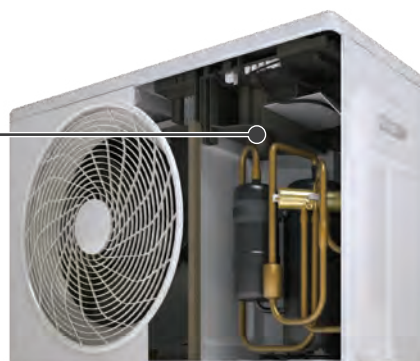



## Aktywna kontrola zużycia energii

Aktywna Kontrola Zużycia Energii LG dostosowuje poziom zużycia energii i wydajność chłodzenia sterując maksymalną częstotliwością silnika sprężarki.

\* Specyfikacje mogą się różnić w zależności od modelu.

\* W zależności od warunków testu.

\* Po podłączeniu do jednostki zewnętrznej Multi, funkcja aktywnej kontroli zużycia energii może nie być dostępna.

### • Idea i korzyści

Chłodzenie domu może stanowić wysoki koszt, szczególnie podczas gorących miesięcy letnich.

Wykorzystując 4-stopniowy System Kontroli Energii LG można uniknąć tych kosztów i oszczędzać energię.

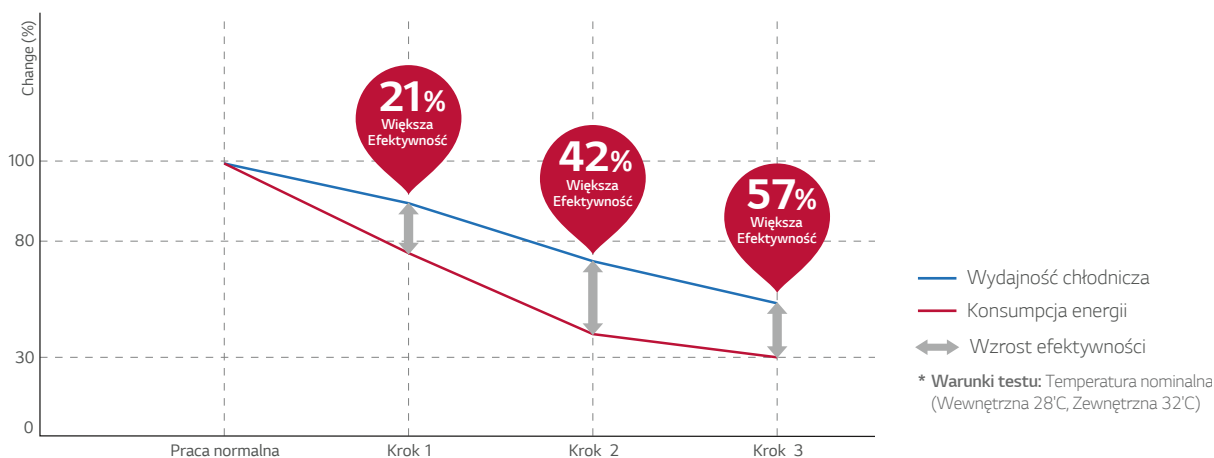

### • Jak to działa

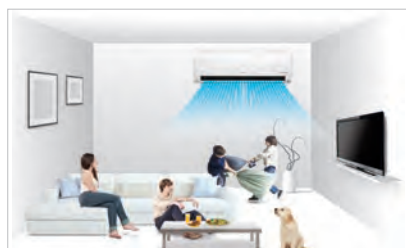

Tryb normalny.  
100% zużycia energii

Dużo osób  
o wysokim stopniu  
aktywności.

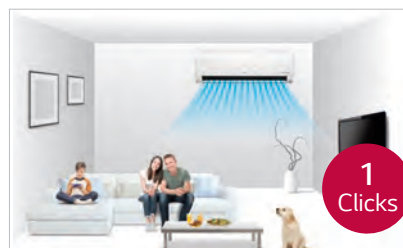

Poziom 1.  
80% zużycia energii

Dużo osób  
o średnim stopniu  
aktywności.

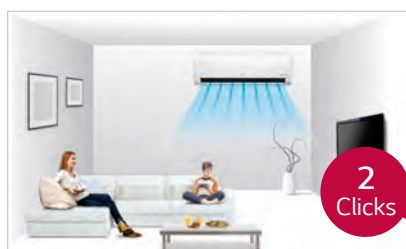

Poziom 2.  
60% zużycia energii

Kilka osób  
o średnim stopniu  
aktywności.

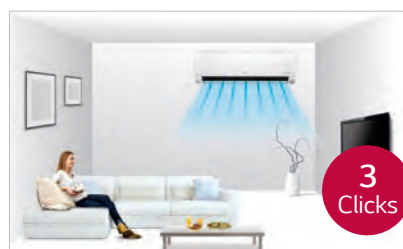

Poziom 3.  
40% zużycia energii

Kilka osób bez  
żadnej aktywności.



# NAJWAŻNIEJSZE FUNKCJE: KLIMATYZATORY ŚCIENNE

## WYDAJNOŚĆ ENERGETYCZNA



### Wyświetlacz zużycia energii

Wyświetlacz zużycia energii opracowany przez LG monitoruje poziom pobieranej energii elektrycznej. Korzystając z klimatyzatora możemy kontrolować poziom zużycia energii elektrycznej.

\* Specyfikacje mogą się różnić w zależności od modelu.

\* Po podłączeniu do jednostki zewnętrznej Multi, funkcja wyświetlacza zużycia energii może nie być obsługiwana.

#### • Jak to działa

##### Magiczny wyświetlacz i zdalny sterownik

Po naciśnięciu przycisku na pilocie zdalnego sterowania, na wyświetlaczu LCD jednostki wewnętrznej pokazuje się aktualne i całkowite zużycie energii, pozwalając użytkownikowi na monitoring zużycia energii.

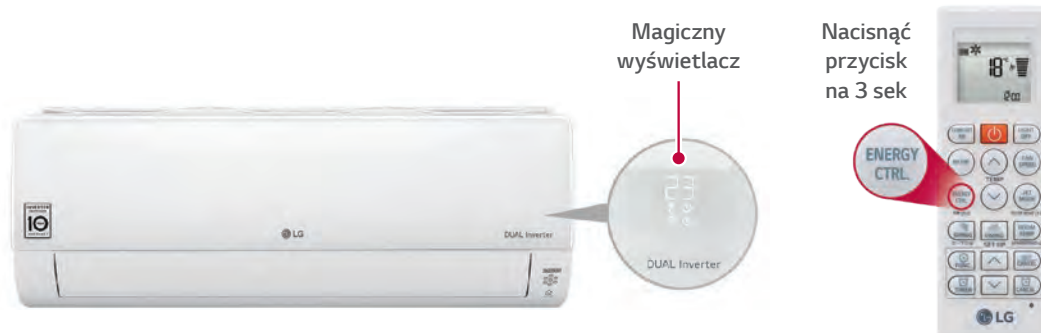

#### • Korzyści

##### Tryb normalny

Aktualne ustawienie temperatury



##### Energia elektryczna

Wyświetla bieżące zużycie energii



#### • Dodatkowe korzyści

##### Prędkość wentylatora

Wyświetlacz	Prędkość
F5	Wysoka
F4	Średnio-wysoka
F3	Średnia
F2	Średnio-niska
F1	Niska

##### Tryb snu

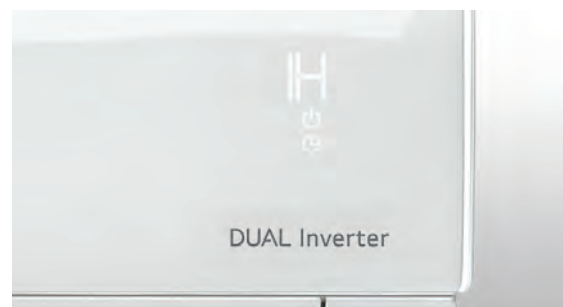

Przykład: ustawienie 1 godz.





# NAJWAŻNIEJSZE FUNKCJE: KLIMATYZATORY ŚCIENNE

## ZDROWE POWIETRZE



Ponad 3 miliony jonów chroni nas przed zapachami i szkodliwymi substancjami sterylizując nie tylko powietrze przepływające przez klimatyzator, ale również jego bezpośrednie otoczenie, czyniąc środowisko, w którym przebywamy, czystym i bezpiecznym.

\* Specyfikacje mogą się różnić w zależności od modelu.  
\* W zależności od warunków testu.

### Jak to działa

#### Sterylizacja i dezodoryzacja (z wykorzystaniem ponad 3 mln jonów)

Jonizator Plasmaster Ionizer + zmniejsza liczbę szkodliwych cząstek mikroskopowych dzięki wprowadzeniu w przepływające przez klimatyzator powietrze ponad 3 milionów jonów.

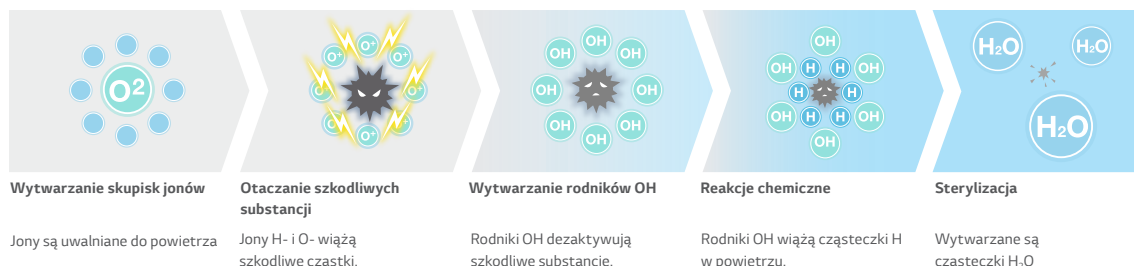

### Wynik testu

#### Ocena skuteczności sterylizacji powietrza

Usunięcie ponad 99,9% bakterii (pałeczki okrężnicy) w 30 min.

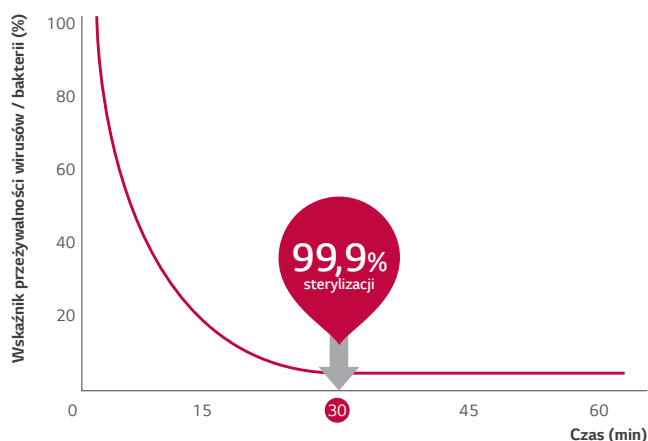

\* Warunki testu:  
Kubatura pomieszczenia: 52m<sup>3</sup>  
Temp. i wilgotność: Warunki normalne  
Bakterie: gronkowiec złocisty

#### 2.1 Zmniejszenie intensywności nieprzyjemnych zapachów w ciągu 60 min.

Zapach o intensywności 2 lub poniżej pozostaje niewyczuwalny dla człowieka, nie wywołując dyskomfortu.

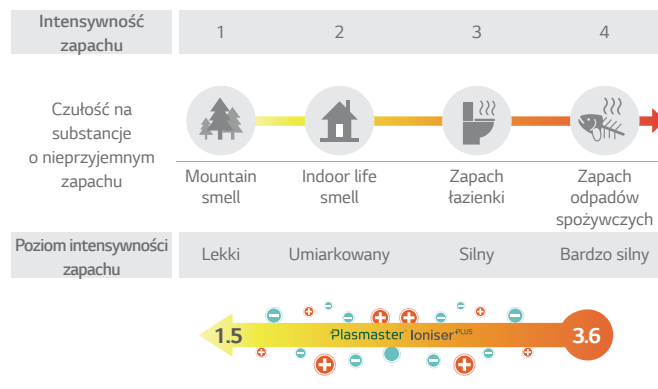

Redukcja intensywności nieprzyjemnych zapachów 3,6 ➔ 1,5 / Zapachy unoszące się w pomieszczeniu oraz znajdujące się w zasłonach i na ubraniach.



## Automatyczne oczyszczanie

Wnętrze klimatyzatora jest utrzymywane w czystości dzięki osuszaniu wymiennika ciepła, a następnie ponownej sterylizacji.

\* Specyfikacje mogą się różnić w zależności od modelu.

### • Problem

Główną przyczyną pojawiania się przykrego zapachu z klimatyzatora są pleśnie i bakterie powstające w wymienniku ciepła. Bakterie te mogą się rozprzestrzeniać, gdy wymiennik ciepła pozostaje mokry.

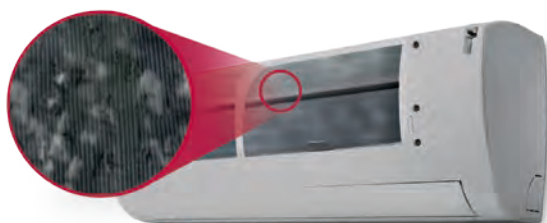

### • Jak to działa

#### Czyszczenie filtra podczas normalnego przepływu powietrza

Kompleksowa funkcja automatycznego oczyszczania zapobiega rozwojowi bakterii i pleśni w wymienniku ciepła, zapewniając użytkownikowi przyjemniejsze i bardziej komfortowe otoczenie.

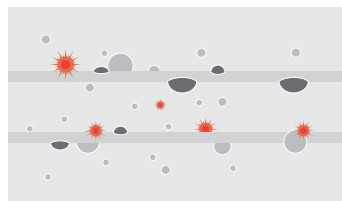

Dzięki wyeliminowaniu wilgoci i bakterii pozostających w klimatyzatorze, funkcja automatycznego oczyszczania usuwa wszystkie substancje, które mogą być szkodliwe dla organizmu ludzkiego.

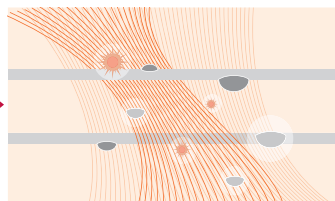

Dzięki zaawansowanej funkcji odświeżania środowisko wewnętrzne pozostaje bezwonne.

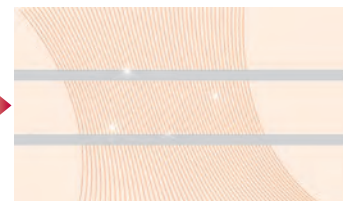

Poprzez zapobieganie zanieczyszczeniu wymiennika ciepła przez różne zarazki i bakterie wydajność chłodnicza oraz trwałość klimatyzatora pozostają niezmienione nawet po 10 latach użytkowania.

### • Korzyści

#### Usuwanie szkodliwych cząstek

Automatyczne czyszczenie zapewnia nam czyste powietrze poprzez zapobieganie powstawaniu bakterii, pleśni i zapachów, które mogłyby gromadzić się wewnątrz jednostki.

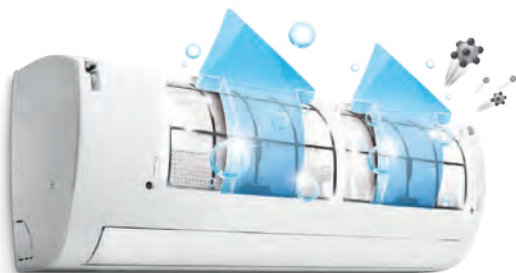

Eliminacja bakterii



Eliminacja zapachu

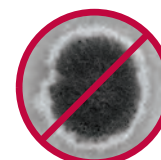

Eliminacja pleśni



# SZYBKE CHŁODZENIE I OGRZEWANIE



## Szybkie chłodzenie

Strumień chłodnego powietrza dociera do każdego miejsca w pomieszczeniu zapewniając komfortowe warunki.

\* Specyfikacje mogą się różnić w zależności od modelu.

\* W zależności od warunków testu.

### • Jak to działa

#### Większe ukośne łopatki wentylatora

Większy o 25% ukośny wentylator wytwarza silniejsze podmuchy powietrza.

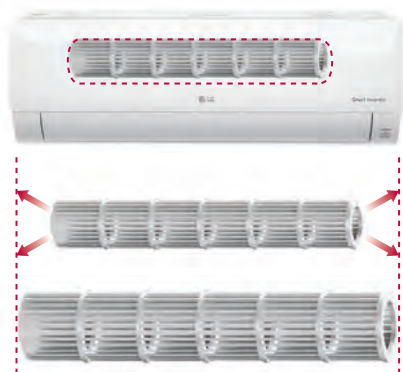

25%  
Większy  
(Rozmiar  
wentylatora)

#### Wylot chłodnego powietrza

Większy, optymalnie zaprojektowany wylot chłodzenia wydmuchuje powietrze na większą odległość, przez co szybciej schładza pomieszczenie.

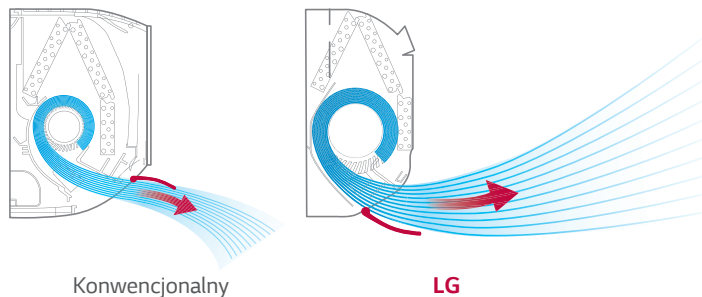

Konwencjonalny

LG

### • Wynik testu

#### Wynik testu

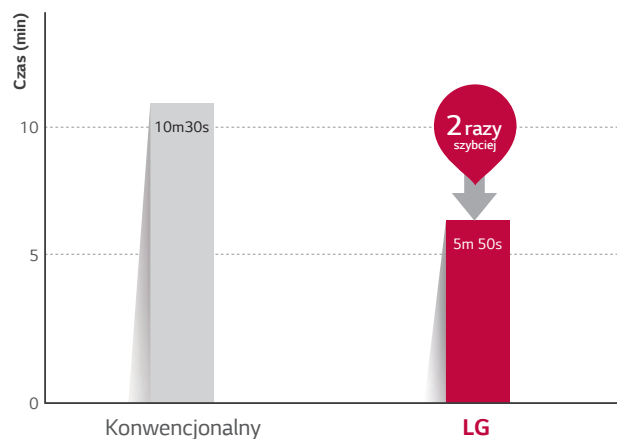

\* Warunki testu: Temperatura zewnętrzna: 35°C / temperatura wewnętrzna: 33°C / Wilgotność: 60% / Zdalne sterowanie: 24°C, Wysoka prędk.

#### Zmiany temperatury w ciągu 30 minut

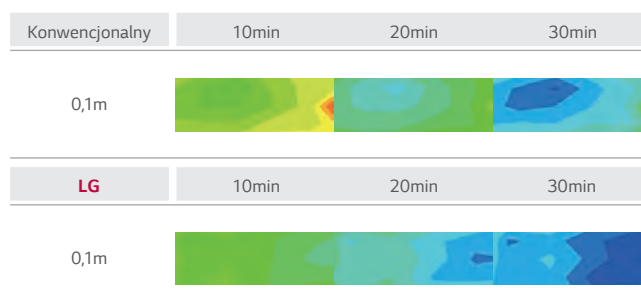

\* Warunki testu: Temperatura zewnętrzna: 35°C / temperatura wewnętrzna: 33°C / Wilgotność: 60% / Zdalne sterowanie: 24°C, Wysoka prędk.



## Mocne chłodzenie

Klimatyzatory LG zapewniają optymalny nawiew powietrza z dużą prędkością, co umożliwia szybsze schłodzenie pomieszczenia oraz równomierne rozprządzenie powietrza we wszystkich kierunkach.

\* Specyfikacje mogą się różnić w zależności od modelu.

\* W zależności od warunków testu.

### • Jak to działa

#### Tryb "Jet Cool"

Zaledwie jednym kliknięciem na 30 minut można obniżyć temperaturę wyływającego powietrza do 18°C.



### • Większa wydajność

Dzięki redukcji zawirowań zmniejszających przepływ powietrza oraz poprzez zwiększenie średnicy wentylatora, ilość nawiewanego powietrza zwiększyła się do 13,0 m<sup>3</sup>/min.

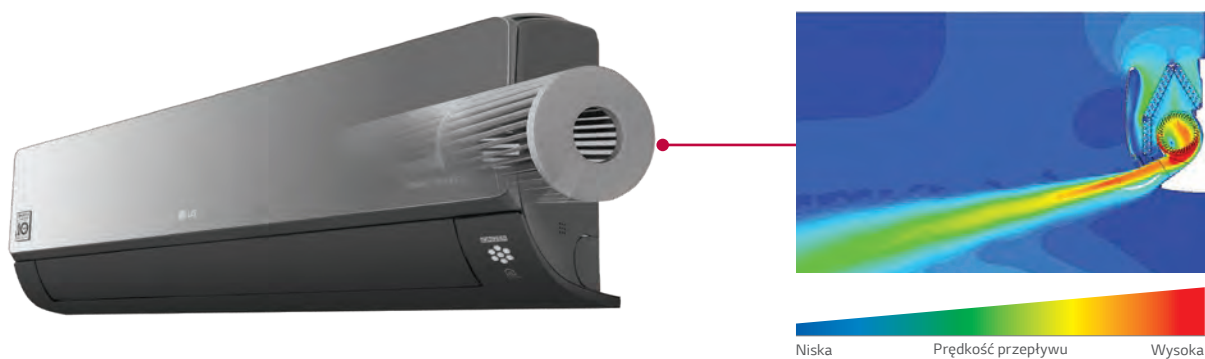

# SZYBKE CHŁODZENIE I OGRZEWANIE



## Wielokierunkowy nawiew

Chłodne powietrze rozchodzi się we wszystkich kierunkach i dociera do każdego miejsca pokoju bez względu na to, gdzie jest zainstalowany klimatyzator.

\* Specyfikacje mogą się różnić w zależności od modelu.

### • Jak to działa

#### 6-stopniowe sterowanie nawiewem w pionie, regulacja do 70°

Żaluzje sterujące nawiewem w pionie, które poruszają się w górę i w dół, posiadają 6 różnych ustawień, w tym również w pełni automatyczną funkcję Auto Swing.

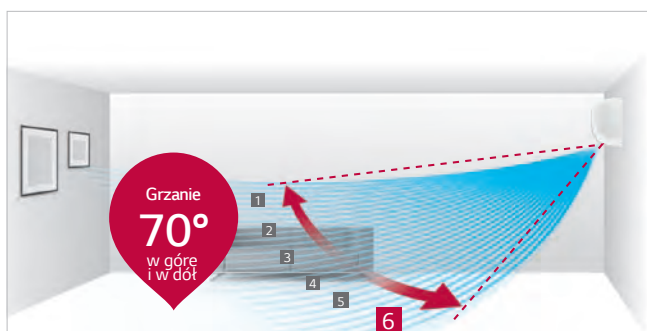

\* Kąt nawiewu może różnić się w zależności od modelu i trybu pracy.

#### 5-stopniowe sterowanie nawiewem w poziomie, regulacja do 55°

Regulacja wypływu powietrza w poziomie posiada 5 różnych ustawień z pełną obsługą funkcji Auto Swing.



### • Łatwe i proste sterowanie

Kierunek przepływu powietrza można regulować poprzez aplikację LG Wi-Fi ThinQ.

#### Nawiew w górę / w dół

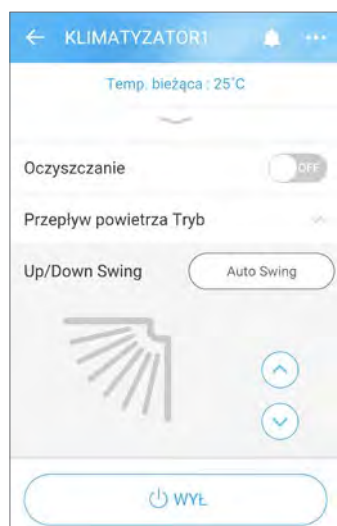

#### Nawiew w lewo / w prawo

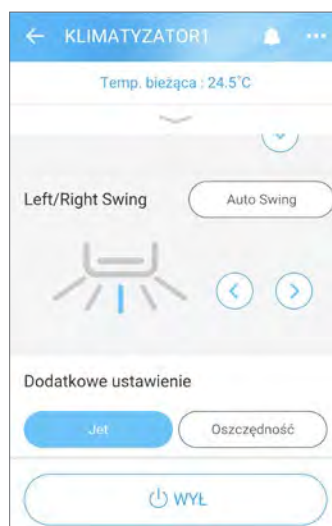





## Skuteczne ogrzewanie

Klimatyzatory pokojowe LG są w stanie ogrzać w krótszym czasie większe pomieszczenia, zapewniając użytkownikowi komfortowe warunki, a jednocześnie zużywając przy tym mniej energii.

\* Specyfikacje mogą się różnić w zależności od modelu.  
\* W zależności od warunków testu.

### • Jak to działa

#### 4-stronny automatyczny nawiew powietrza (Proste sterowanie nawiewem)

Funkcja 4-stronnego automatycznego nawiewu powietrza dostosowuje jego przepływ na podstawie warunków otoczenia, zapewniając optymalne rozprzaskanie ciepłego powietrza w mieszkaniu i umożliwiając szybkie jego ogrzanie.

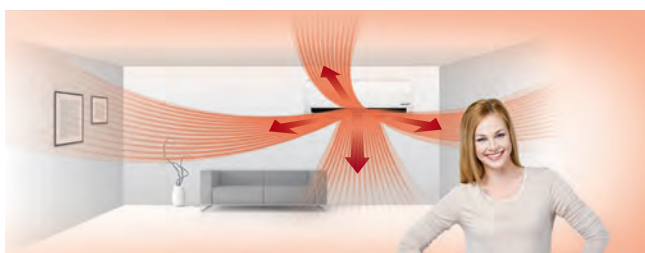

#### Kąt nawiewu powietrza w pionie

Podczas ogrzewania żaluzje wylotu powietrza kierują je w dół, aby w pomieszczeniu utrzymać przyjemną i jednolitą temperaturę.

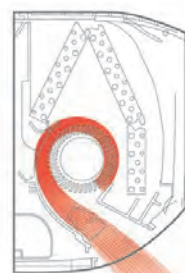

70°  
nawiew  
w pionie

### • Korzyści i wyniki testu

Ogrzewanie szybsze o 22%

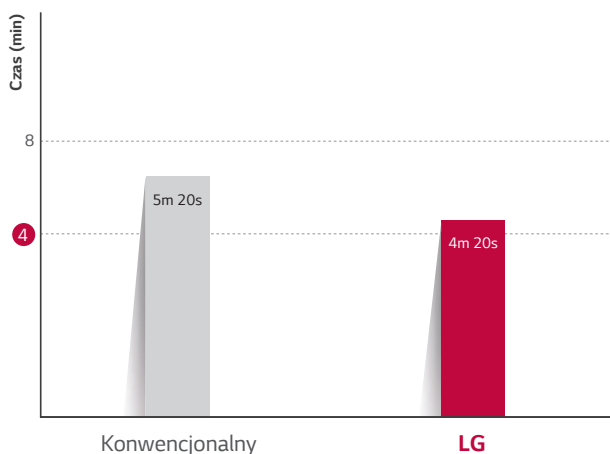

\* Warunki testu:  
Temperatura zewnętrzna: 7°C / temperatura wewnętrzna: 12°C  
Wilgotność: 87% / Zdalne sterowanie: 30°C, ust. prędk. Power

Zmiany temperatury w ciągu 20 minut

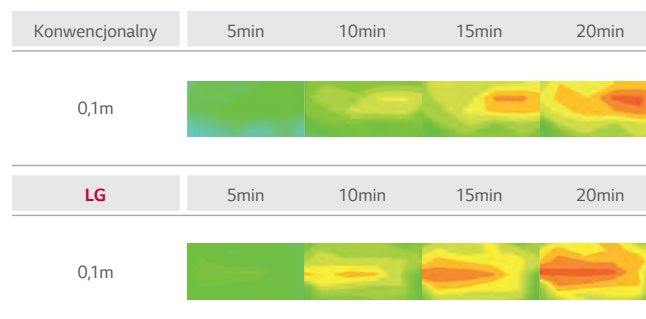

\* Warunki testu:  
Temperatura zewnętrzna: 7°C / temperatura wewnętrzna: 12°C  
Wilgotność: 87% / Zdalne sterowanie: 30°C, ust. prędk. Power

NAJWAŻNIEJSZE FUNKCJE: KLIMATYZATORY ŚCIENNE

# EKSTREMALNA WYTRZYMAŁOŚĆ



## 10-letnia gwarancja na sprężarkę inwerterową

LG, pewne jakości swojego produktu, oferuje naszym klientom 10-letnią gwarancję na sprężarkę inwerterową klimatyzatora.

\* Specyfikacje mogą się różnić w zależności od modelu.

### • Co oznacza 10-letnia gwarancja?

Sprężarka jest dla klimatyzatora tym, czym silnik dla samochodu. Z 10-letnią gwarancją na sprężarkę, użytkownicy mogą korzystać z zalet klimatyzatora LG przez dłuższy okres czasu.

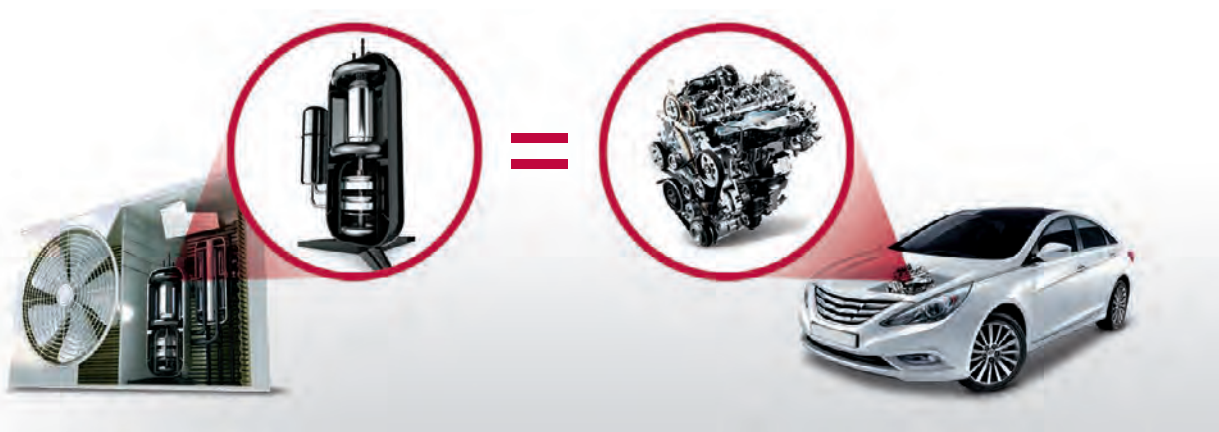

### • Korzyści i certyfikat

#### Niezawodny klimatyzator

Chcąc podkreślić bezpieczeństwo produktu oferujemy klientom 10-letnią gwarancję na sprężarkę, aby ich zapewnić o braku obaw dotyczących jego wad.



#### Certyfikaty

TUV Rheinland, Długoterminowy przyspieszony test niezawodności i test graniczny.

\* Długoterminowy przyspieszony test niezawodności

Unikalna metoda badawcza LG w zastrzonych warunkach pracy w celu potwierdzenia długowieczności wyrobu. Poprzez przyspieszenie cyklu zużycia służy do przetestowania i określenia w krótkim czasie żywotności produktu.

\* Test graniczny.

Metoda badawcza mająca na celu zbadanie trwałości w różnych trudnych warunkach, jakie mogą wystąpić w rzeczywistości. Polega na wykonaniu badania niezawodności sprężarki przy zwiększonych, w stosunku do zaprojektowanych dla niej, wartościach roboczych ciśnienia i temperatur.

\* Potwierdzenie uzyskane z TUV Rheinland dla 10-letniego cyklu życia produktu

Pojedyncza sprężarka rotacyjna      Podwójna sprężarka rotacyjna





## Gold Fin™

Powłoka Gold Fin™ chroni powierzchnię wymiennika ciepła przed nadmiernym zużyciem i korozją.

\* Specyfikacje mogą się różnić w zależności od modelu.

\* W zależności od warunków testu.

### • Jak to działa

#### Przekrój poprzeczny wymiennika ciepła

Specjalna powłoka w kolorze złota na uźebrowaniu wymiennika ciepła zapobiega korozji, przedłużając żywotność urządzenia.

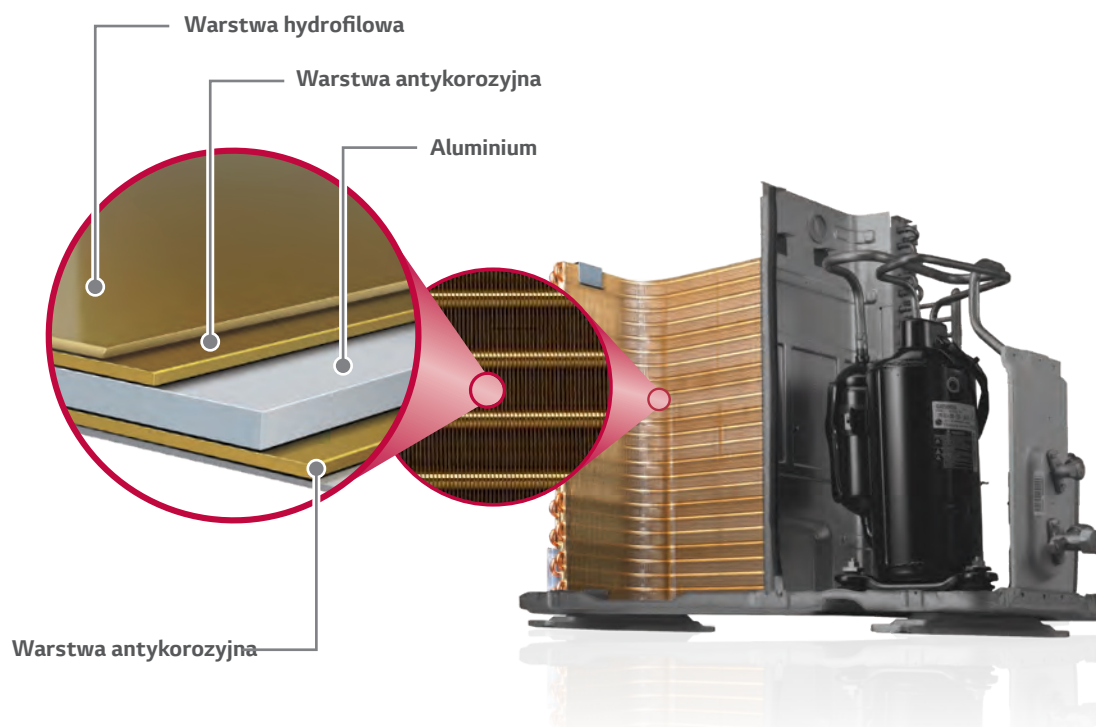

### • Wynik testu

Konwencjonalne uźebrowanie

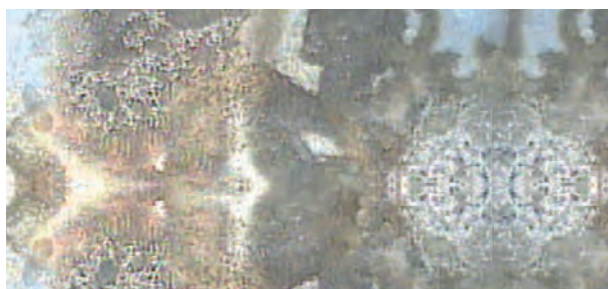

Gold Fin™



\* Wynik testu po 360 godz. ekspozycji na działanie chlorku sodowego



# NAJWAŻNIEJSZE FUNKCJE: KLIMATYZATORY ŚCIENNE

## KOMFORT



### Komfortowy nawiew

LG potrafi zapewnić delikatny i wygodny nawiew powietrza w Twojej przestrzeni życiowej. Automatyczna regulacja nachylenia żaluzji zapewnia idealne dobranie kąta nawiewu i objętości powietrza.

\* Specyfikacje mogą się różnić w zależności od modelu.

#### • Idea

Utrzymywanie podczas snu włączonego klimatyzatora może obniżyć temperaturę ciała lub powodować dyskomfort, szczególnie wtedy, gdy wypływające powietrze wieje bezpośrednio na osoby przebywające w pomieszczeniu. Funkcja komfortowego nawiewu powietrza dostosowuje kąt żaluzji, tak aby temu zapobiec i zapewnić najwyższy komfort snu.

#### • Jak to działa

Panel sterowania

Zdalny sterownik



#### Komfortowe ustawianie żaluzji

Opcja ta pozwala na ustawienie żaluzji nawiewu klimatyzatora w zaprogramowanym położeniu, aby wypływające powietrze nie było skierowane bezpośrednio na osoby przebywające w pomieszczeniu.

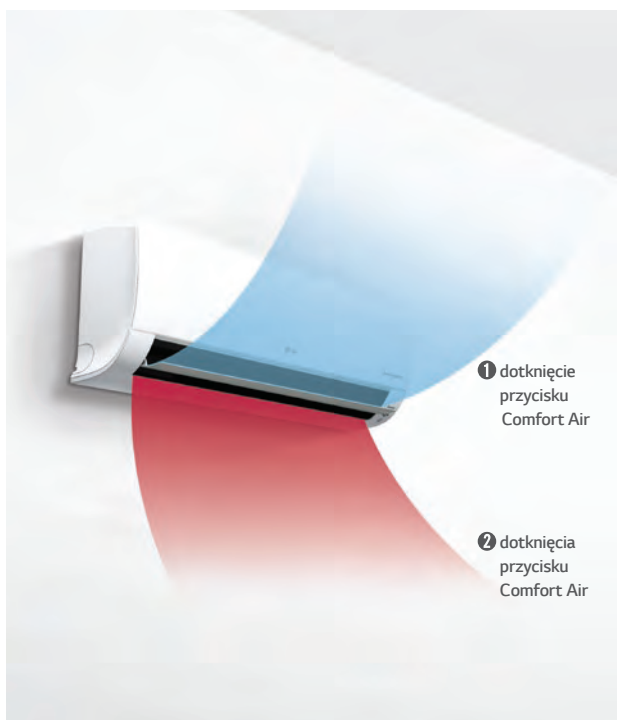

#### Położenie 1: Wychylenie do maksymalnego kąta 70°.

Ustawienie kąta nachylenia żaluzji w najwyższym położeniu. Optymalizacja komfortowego nawiewu pod kątem chłodzenia.

Wyświetlacz jednostki wewnętrznej



Wyświetlacz zdalnego sterownika

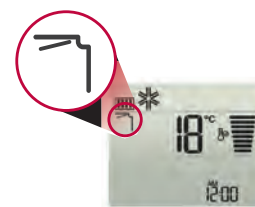

#### Położenie 2: Wychylenie do maksymalnego kąta 0°.

Ustawienie kąta nachylenia żaluzji w najniższym położeniu. Optymalizacja komfortowego nawiewu pod kątem ogrzewania.

Wyświetlacz jednostki wewnętrznej



Wyświetlacz zdalnego sterownika





## Niski poziom hałasu

Klimatyzatory LG działają na poziomie hałasu 19dB, a ponadto jednym dotknięciem zapewniają zdrowy delikatny nawiew powietrza.

\* Specyfikacje mogą się różnić w zależności od modelu.

### • Jak to działa

#### Unikalna technologia skośnych łopatek wentylatora

Konstrukcja ukośnych łopatek wentylatora minimalizuje zmiany ciśnienia powstającego przy kontakcie łopatek z powietrzem, dzięki czemu poziom hałasu emitowanego przez wentylator należy do najniższych na świecie.



15%  
nachylenia

#### Silnik BLDC wentylatora

Bezszcotkowy silnik prądu stałego (BLDC), wyposażony w potężny magnes neodymowy oraz precyzyjną kontrolę 13 poziomów prędkości zapewnia nawiew powietrza i wysokie ciśnienie statyczne. Hałas mechaniczny oraz zakłócenia elektryczne są dużo niższe, co umożliwia uzyskanie wysokich prędkości obrotowych.



Zaawansowany napęd

- Niska wydajność.
- Nagrzewanie się do wys. temp.
- Utrudniona precyzyjna kontrola prędkości.

- Małe zakłócenia elektryczne i niski hałas mechaniczny.
- Długotrwała precyzyjna kontrola prędkości.

#### ALVC (Aktywna kontrola niskich wibracji)

Na podstawie odchyłek prędkości oszacowuje się obciążenie w celu kompensacji niewyważenia, które jest główną przyczyną drgań i hałasu, umożliwiając pracę silnika bez wibracji przy małych prędkościach obrotowych.

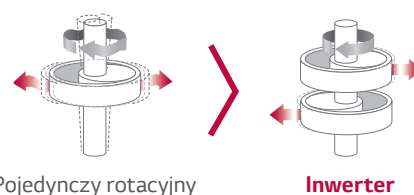

40%  
niższe wibracje

### • Korzyści

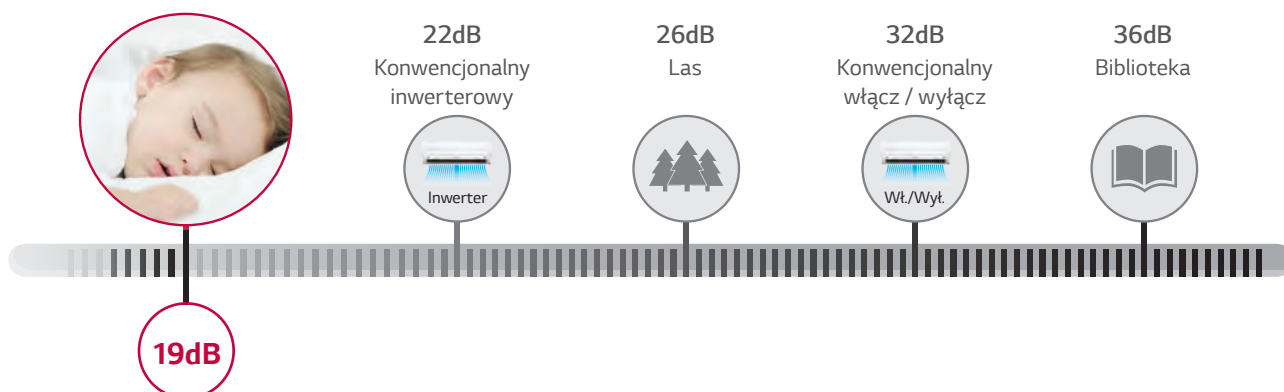

# KOMFORT



## Cicha praca nocna agregatu

Funkcja cichej pracy oferuje użytkownikowi komfort idealnej ciszy dzięki redukcji szczytowego poziomu hałasu.

\* Specyfikacje mogą się różnić w zależności od modelu.

\* W zależności od warunków testu.

\* Przy podłączeniu do jednostki zewnętrznej Multi, tryb cichej pracy nocnej włącza się poprzez ustawienie przełącznika na płycie PCB tej jednostki.

### • Jak to działa

W trybie cichej pracy całkowity poziom hałasu jednostki zewnętrznej spada o 3dBA. Zmniejsza się również poziom hałasu jednostki wewnętrznej.

Nacisnąć przycisk cichej pracy.

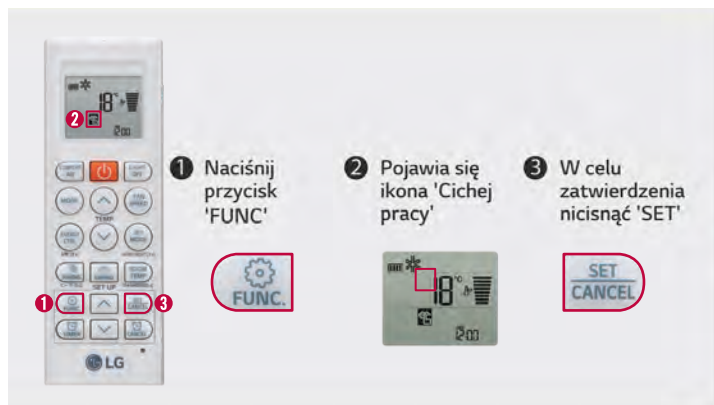

Sterowanie sprężarką jednostki zewnętrznej



### • Wynik testu

Porównanie emitowanego hałasu

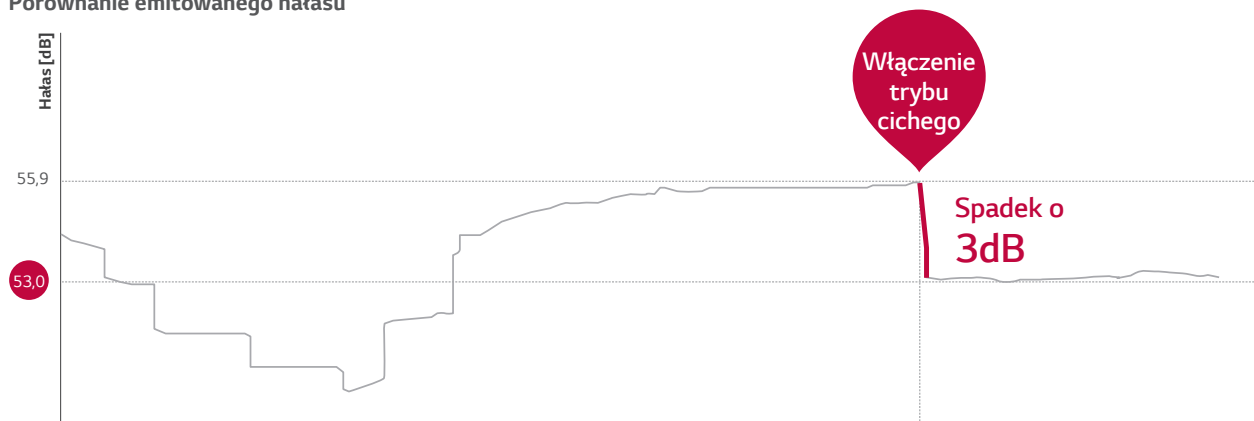

\* Warunki testu:

Parametr: Wybór trybu cichej pracy zmniejsza hałas wentylatora jednostki zewnętrznej o 3dB.

Ocena: Ze środka / boku jednostki w odległości 1m emitowany jest hałas 36,2 dBA.



## Łatwa i szybka i instalacja

Klimatyzator LG został tak zaprojektowany, aby jego instalacja przebiegała szybko i sprawnie, co umożliwia zainstalowanie kilku jednostek w krótkim okresie czasu

\* Specyfikacje mogą się różnić w zależności od modelu.

### • Idea

Ułatwienia zastosowane w klimatyzatorze zmniejszają liczbę potrzebnych osób i czas montażu, co pozwala na instalacje większej ilości urządzeń w krótszym czasie.

### • Jak to działa

#### Proste rozpakowanie

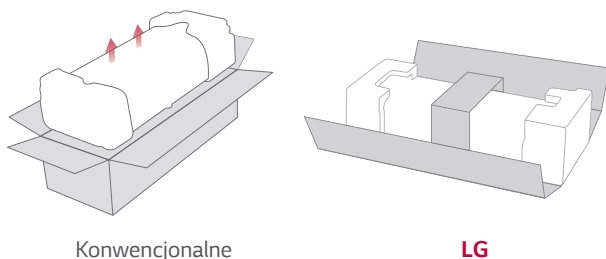

Konwencjonalne

LG

#### Udoskonalona płyta montażowa

Udoskonalona większa płyta montażowa LG skraca czas instalacji.

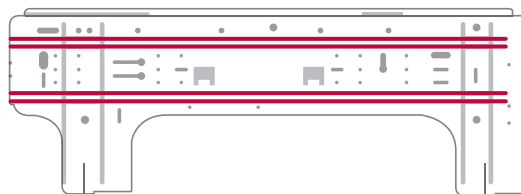

#### Wspornik instalacyjny

Wspornik instalacyjny tworzy przestrzeń pomiędzy ścianą, a klimatyzatorem, ułatwiając jego montaż.

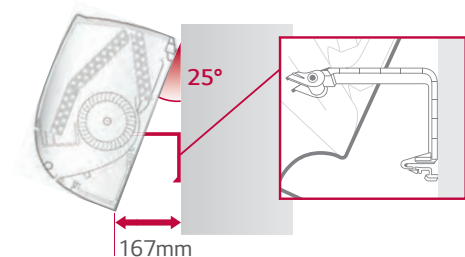

#### Większa przestrzeń instalacyjna

Większa przestrzeń na orurowanie chłodnicze ułatwia instalację urządzenia oraz osłania części montażowe, zwiększając w ten sposób estetykę urządzenia.

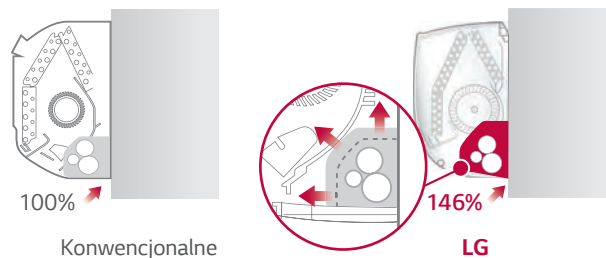

100%

Konwencjonalne

146%

LG

#### Zdejmowana pokrywa dolna

W celu ułatwienia instalacji dolna pokrywa klimatyzatora jest zdejmowana.

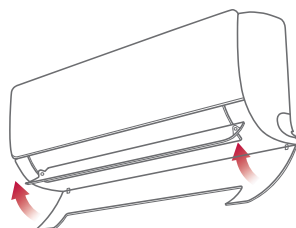

#### Przycisk do szybkiego uruchomienia testu

Przycisk uruchamiający test jest dogodnie usytuowany i łatwy do znalezienia.

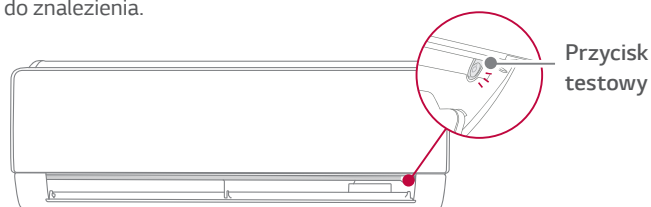

Przycisk testowy



# DANE TECHNICZNE: KLIMATYZATORY ŚCIENNE

## ARTCOOL GALLERY



LG bierze udział w programie certyfikacji urządzeń klimatyzacyjnych Eurovent. Dane dostępne na: [www.eurovent-certification.com](http://www.eurovent-certification.com)



### • Kombinacja Single

MODEL				9K	12K
JEDNOSTKA WEWNĘTRZNA				A09FR.NSF	A12FR.NSF
Wydajność	Chłodzenie	Min. / Nom. / Maks.	W	890 / 2500 / 3700	890 / 3500 / 4040
	Ogrzewanie	Min. / Nom. / Maks.	W	890 / 3300 / 4100	890 / 4000 / 5100
	Ogrzewanie -7°C	Nom.	W	3200	3500
Pobór mocy	Chłodzenie	Nom.	W	658	1050
	Ogrzewanie +7°C	Nom.	W	831	1108
EER			W/W	3,80	3,33
SEER				6,80	6,60
Obciążenie chłodnicze ERP			kW	2,5	3,5
COP			W/W	3,97	3,61
SCOP				3,8	3,8
Obciążenie grzewcze ERP			kW	2,7	2,7
Klasa efektywności energetycznej	Chłodzenie	Skala od A+++ do D		A++	A++
	Ogrzewanie	Skala od A+++ do D		A+	A+
Roczne zużycie energii	Chłodzenie		kWh/rok	129	186
	Ogrzewanie		kWh/rok	945	945
Poziom ciśnienia akustycznego	Chłodzenie	S / N / Ś / W	dB(A)	27 / 35 / 39 / 45	27 / 35 / 39 / 45
	Ogrzewanie	N / Ś / W	dB(A)	35 / 39 / 45	35 / 39 / 45
Poziom mocy akustycznej	Chłodzenie	Wysoka	dB(A)	60	60
	Chłodzenie	N / Ś / W	m³/min	6,0 / 7,6 / 9,0	6,0 / 7,6 / 9,0
Przepływ powietrza		Maks.	m³/min	10,0	10,0
	Ogrzewanie	N / Ś / W	m³/min	6,1 / 7,8 / 9,3	6,1 / 7,8 / 9,3
Wydajność osuszania			l/h	1,1	1,3
	Chłodzenie	Nom.	A	3,2	4,9
Prąd roboczy		Max	A	6,0	6,0
		Nom.	A	4,1	5,1
	Ogrzewanie	Max	A	7,0	7,0
Prąd rozruchowy	Chłodzenie/ Ogrzewanie	Nom.	A	3,2 / 4,1	4,9 / 5,1
Zasilanie			Ø / V / Hz	1 / 220-240 / 50	1 / 220-240 / 50
Zabezpieczenie			A	15	15
Przewody zasilania i sterowania			N x mm²	4 x 1,5 (z jed. zewn.)	4 x 1,5 (z jed. zewn.)
Wymiary	(S x W x G)		mm	600 x 600 x 146	600 x 600 x 146
Ciężar netto			kg	14,4	14,4
Moc silnika wentylatora			W	16,7	16,7
JEDNOSTKA ZEWNĘTRZNA				A09FR.UL2	A12FR.UL2
Zakres pracy	Chłodzenie	Min. – Maks.	°C	-15 / 48	-15 / 48
	Ogrzewanie	Min. – Maks.	°C	-10 / 24	-10 / 24
Poziom ciśnienia akustycznego	Chłodzenie	Wysoka	dB(A)	51	51
	Ogrzewanie	Wysoka	dB(A)	51	51
Poziom mocy akustycznej	Chłodzenie	Wysoka	dB(A)	65	65
Przepływ powietrza	Chłodzenie	Wysoka	m³/min	35	35
Przewody zasilające			N x mm²	3 x 2,5	3 x 2,5
Orurowanie	Długość instalacji	Min / Max	m	3 / 20	3 / 20
	Różnica wysokości	Max	m	10	10
Przyłącza rur	Ciecz	Średnica zewn.	mm(cale)	6,35 (1/4)	6,35 (1/4)
	Gaz	Średnica zewn.	mm(cale)	9,52 (3/8)	9,52 (3/8)
	Skropliny	Średnica zewn.	mm	21,5 (0,85)	21,5 (0,85)
Czynnik chłodniczy	Typ			R32	R32
	Il. fabryczna	max dt. inst. 7,5m	g	800	800
	Ekwiwalent CO <sub>2</sub>		tCO <sub>2</sub> eq	0,540	0,540
	Dawka dodatkowa		g/m	20	20
GWP				675	675
Moc silnika wentylatora			W	43	43
Typ sprężarki				Podwójna rotacyjna	Podwójna rotacyjna
Ciężar netto			kg	34,4	34,4
Wymiary	(S x W x G)		mm	770 x 545 x 288	770 x 545 x 288

\* Ten produkt zawiera fluorowane gazy cieplarniane.

\*\* Prędkość wentylatora - S: tryb snu / N: Niska / Ś: Średnia / W: Wysoka.

\*\*\* Dane techniczne, wygląd i funkcje mogą ulec zmianie bez wcześniejszego powiadomienia.

# DANE TECHNICZNE: KLIMATYZATORY ŚCIENNE

## DELUXE



LG bierze udział w programie certyfikacji urządzeń klimatyzacyjnych Eurovent. Dane dostępne na: [www.eurovent-certification.com](http://www.eurovent-certification.com)



Wbudowane Wi-Fi



Inteligentna diagnostyka



Aktywna kontrola zużycia energii



Wyświetlacz zużycia energii



Plasmaster ionizator<sup>PLUS</sup>



Automatyczne oczyszczanie



Mocne chłodzenie



4-stronny nawiew



Skuteczne ogrzewanie



Gold Fin™



Komfortowy nawiew



Niski poziom hałasu 19dB (9k, 12k)



Cicha praca nocna agregatu



Łatwa i szybka instalacja

### • Kombinacja Single

MODEL			9K	12K	18K	24K	
JEDNOSTKA WEWNĘTRZNA			DC09RQ.NSJ	DC12RQ.NSJ	DC18RQ.NSK	DC24RQ.NSK	
Wydajność	Chłodzenie	Min. / Nom. / Maks.	W	890 / 2500 / 3700	890 / 3500 / 4040	900 / 5000 / 5500	900 / 6600 / 7420
	Ogrzewanie	Min. / Nom. / Maks.	W	890 / 3200 / 5000	890 / 4000 / 6000	900 / 5800 / 6400	900 / 7500 / 8640
	Ogrzewanie -7°C	Nom.	W	3200	3500	4200	6000
Pobór mocy	Chłodzenie	Nom.	W	572	933	1562	2164
	Ogrzewanie +7°C	Nom.	W	711	976	1611	2238
EER			W/W	4,37	3,75	3,20	3,05
SEER				7,9	7,6	7,0	6,9
Obciążenie chłodnicze ERP			kW	2,5	3,5	5,0	6,6
COP			W/W	4,5	4,1	3,60	3,35
SCOP				4,6	4,6	4,3	4,3
Obciążenie grzewcze ERP			kW	2,8	2,9	3,9	5,0
Klasa efektywności energetycznej	Chłodzenie	Skala od A+++ do D		A++	A++	A++	A++
	Ogrzewanie	Skala od A+++ do D		A++	A++	A+	A+
Roczne zużycie energii	Chłodzenie		kWh/rok	111	161	250	335
	Ogrzewanie		kWh/rok	852	883	1270	1628
Poziom ciśnienia akustycznego	Chłodzenie	S / N / Ś / W	dB(A)	19 / 27 / 37 / 42	19 / 27 / 37 / 42	31 / 34 / 39 / 44	31 / 34 / 42 / 47
	Ogrzewanie	N / Ś / W	dB(A)	27 / 37 / 42	27 / 37 / 42	34 / 39 / 44	34 / 42 / 47
Poziom mocy akustycznej	Chłodzenie	Wysoka	dB(A)	60	60	60	65
		S / N / Ś / W	m³/min	3,5 / 5,5 / 9,0 / 11,0	3,5 / 5,5 / 9,0 / 11,0	8,0 / 10,5 / 13,0 / 14,5	8,0 / 10,5 / 13,1 / 16,1
Przepływ powietrza	Chłodzenie	Maks. (Power)	m³/min	13,0	13,0	15,5	18,3
	Ogrzewanie	N / Ś / W	m³/min	6,5 / 9,0 / 11,0	6,5 / 9,0 / 11,0	11,0 / 13,5 / 16,0	11,0 / 14,3 / 17,6
Wydajność osuszania			l/h	1,1	1,3	1,8	2,5
Prąd roboczy	Chłodzenie	Nom.	A	2,5	4,0	6,9	9,8
		Max	A	6,0	6,0	9,0	14,0
	Ogrzewanie	Nom.	A	3,2	4,3	7,1	10,0
		Max	A	7,0	7,0	9,5	14,0
Prąd rozruchowy	Chłodzenie / Ogrzewanie	Nom.	A	2,5 / 3,2	4,0 / 4,3	6,9 / 7,1	9,8 / 10,0
Zasilanie			Ø / V / Hz	1 / 220-240 / 50	1 / 220-240 / 50	1 / 220-240 / 50	1 / 220-240 / 50
Zabezpieczenie			A	15	15	20	25
Przewody zasilania i sterowania			N x mm²	4 x 1,5 (z jed. zewn.)	4 x 1,5 (z jed. zewn.)	4 x 1,5 (z jed. zewn.)	4 x 1,5 (z jed. zewn.)
Wymiary		(S x W x G)	mm	837 x 308 x 189	837 x 308 x 189	998 x 345 x 210	998 x 345 x 210
Ciężar netto			kg	9,1	9,1	11,9	12,7
Moc silnika wentylatora			W	30	30	30	58
JEDNOSTKA ZEWNĘTRZNA			DC09RQ.UL2	DC12RQ.UL2	DC18RQ.UL2	DC24RQ.U24	
Zakres pracy	Chłodzenie	Min. - Maks.	°C	-15 / 48	-15 / 48	-15 / 48	-15 / 48
	Ogrzewanie	Min. - Maks.	°C	-15 / 24	-15 / 24	-10 / 24	-10 / 24
Poziom ciśnienia akustycznego	Chłodzenie	Wysoka	dB(A)	49	49	53	54
	Ogrzewanie	Wysoka	dB(A)	51	51	55	57
Poziom mocy akustycznej	Chłodzenie	Wysoka	dB(A)	65	65	65	70
Przepływ powietrza	Chłodzenie	Wysoka	m³/min	35	35	35	49
Przewody zasilające			N x mm²	3 x 2,5	3 x 2,5	3 x 2,5	3 x 2,5
Orurowanie	Długość instalacji	Min / Max	m	3 / 20	3 / 20	3 / 20	3 / 30
	Różnica wysokości	Max	m	10	10	10	15
Przylączy rur	Ciecz	Średnica zewn.	mm(cale)	6,35 (1/4)	6,35 (1/4)	6,35 (1/4)	6,35 (1/4)
	Gaz	Średnica zewn.	mm(cale)	9,52 (3/8)	9,52 (3/8)	12,7 (1/2)	15,88 (5/8)
	Skropliny	Średnica zewn.	mm	21,5	21,5	21,5	21,5
Czynnik chłodniczy	Typ			R32	R32	R32	R32
	Il. fabryczna	g / max dł. instalacji (m)		800 / 12,5	800 / 12,5	1000 / 7,5	1100 / 7,5
	Ekwiwalent CO <sub>2</sub>		tCO <sub>2</sub> eq	0,54	0,54	0,68	0,74
	Dawka dodatkowa		g/m	20	20	20	20
	GWP			675	675	675	675
Moc silnika wentylatora			W	43	43	43	85
Typ sprężarki				Podwójna rotacyjna	Podwójna rotacyjna	Podwójna rotacyjna	Podwójna rotacyjna
Ciężar netto			kg	34,1	34,1	34,4	46,0
Wymiary		(S x W x G)	mm	770 x 545 x 288	770 x 545 x 288	770 x 545 x 288	870 x 650 x 330

\* Ten produkt zawiera fluorowane gazy cieplarniane.

\*\* Prędkość wentylatora - S: tryb snu / N: Niska / Ś: Średnia / W: Wysoka.

\*\*\* Dane techniczne, wygląd i funkcje mogą ulec zmianie bez wcześniejszego powiadomienia.

# ARTCOOL MIRROR



LG bierze udział w programie certyfikacji urządzeń klimatyzacyjnych Eurovent. Dane dostępne na: [www.eurovent-certification.com](http://www.eurovent-certification.com)



Wbudowane Wi-Fi



Inteligentna diagnostyka



Aktywna kontrola zużycia energii



Wyświetlacz zużycia energii



Plasmaster Ionizer<sup>PLUS</sup>



Automatyczne oczyszczanie



Mocne chłodzenie



4-stronny nawiew



Skuteczne ogrzewanie



Gold Fin™



Komfortowy nawiew



Niski poziom hałasu 19dB (9k, 12k)



Cicha praca nocna agregatu



Łatwa i szybka instalacja

## • Kombinacja Single

MODEL				9K	12K	18K	24K
JEDNOSTKA WEWNĘTRZNA				AC09BQ.NSJ	AC12BQ.NSJ	AC18BQ.NSK	AC24BQ.NSK
Wydajność	Chłodzenie	Min. / Nom. / Maks.	W	890 / 2500 / 3700	890 / 3500 / 4040	900 / 5000 / 5500	900 / 6600 / 7420
	Ogrzewanie	Min. / Nom. / Maks.	W	890 / 3300 / 4100	890 / 4000 / 5100	900 / 5800 / 6400	900 / 7500 / 8640
Pobór mocy	Chłodzenie	Nom.	W	656	1080	1562	2164
	Ogrzewanie +7°C	Nom.	W	800	1050	1611	2238
EER			W/W	3,81	3,24	3,20	3,05
SEER				7,0	6,6	7,0	6,9
Obciążenie chłodnicze ERP			kW	2,5	3,5	5,0	6,6
COP			W/W	4,13	3,81	3,60	3,35
SCOP				4,0	4,0	4,3	4,3
Obciążenie grzewcze ERP			kW	2,5	2,5	3,9	5,0
Klasa efektywności energetycznej	Chłodzenie	Skala od A+++ do D		A++	A++	A++	A++
	Ogrzewanie	Skala od A+++ do D		A+	A+	A+	A+
Roczne zużycie energii	Chłodzenie		kWh/rok	125	186	250	335
	Ogrzewanie		kWh/rok	875	875	1270	1628
Poziom ciśnienia akustycznego	Chłodzenie	S / N / Ś / W	dB(A)	19 / 27 / 35 / 41	19 / 27 / 35 / 41	31 / 34 / 39 / 44	31 / 34 / 42 / 47
	Ogrzewanie	N / Ś / W	dB(A)	27 / 35 / 41	27 / 35 / 41	34 / 39 / 44	34 / 42 / 47
Poziom mocy akustycznej	Chłodzenie	Wysoki bieg	dB(A)	59	59	60	65
			m³/min	3,0 / 4,2 / 7,5 / 10,0	3,0 / 4,2 / 7,5 / 10,0	8,0 / 10,5 / 13,0 / 14,5	8,0 / 10,5 / 13,1 / 16,1
Przepływ powietrza	Chłodzenie	Maks. (Power)	m³/min	12,5	12,5	15,5	18,3
	Ogrzewanie	N / Ś / W	m³/min	5,6 / 7,2 / 10,0	5,6 / 7,2 / 10,0	11,0 / 13,5 / 16,0	11,0 / 14,3 / 17,6
Wydajność osuszania			l/h	1,1	1,3	1,8	2,5
	Prąd roboczy	Chłodzenie	Nom.	A	3,3	4,7	6,9
Max			A	6,0	6,0	9,0	14,0
Ogrzewanie		Nom.	A	4,0	4,7	7,1	10,0
		Max	A	7,0	7,0	9,5	14,0
Prąd rozruchowy	Chłodzenie / Ogrzewanie	Nom.	A	3,3 / 4,0	4,7 / 4,7	6,9 / 7,1	9,8 / 10,0
Zasilanie			Ø / V / Hz	1 / 220-240 / 50	1 / 220-240 / 50	1 / 220-240 / 50	1 / 220-240 / 50
Zabezpieczenie			A	15	15	20	25
Przewody zasilania i sterowania			N x mm²	4 x 1,5 (z jed. zewn.)	4 x 1,5 (z jed. zewn.)	4 x 1,5 (z jed. zewn.)	4 x 1,5 (z jed. zewn.)
Wymiary	(S x W x G)		mm	837 x 308 x 192	837 x 308 x 192	998 x 345 x 212	998 x 345 x 212
Ciężar netto			kg	9,9	9,9	12,8	13,5
Moc silnika wentylatora			W	30	30	30	58
JEDNOSTKA ZEWNĘTRZNA				AC09BQ.UA3	AC12BQ.UA3	AC18BQ.UL2	AC24BQ.U24
Zakres pracy	Chłodzenie	Min. - Maks.	°C	-10 / 48	-10 / 48	-15 / 48	-15 / 48
	Ogrzewanie	Min. - Maks.	°C	-10 / 24	-10 / 24	-10 / 24	-10 / 24
Poziom ciśnienia akustycznego	Chłodzenie	Wysoka	dB(A)	48	48	53	54
	Ogrzewanie	Wysoka	dB(A)	50	50	55	57
Poziom mocy akustycznej	Chłodzenie	Wysoka	dB(A)	65	65	65	70
Przepływ powietrza	Chłodzenie	Wysoka	m³/min	27	27	35	49
Przewody zasilające			N x mm²	3 x 2,5	3 x 2,5	3 x 2,5	3 x 2,5
Orurowanie	Długość instalacji	Min / Max	m	3 / 15	3 / 15	3 / 20	3 / 30
	Różnica wysokości	Max	m	7	7	10	15
Przyłącza rur	Ciecz	Średnica zewn.	mm(cale)	6,35 (1/4)	6,35 (1/4)	6,35 (1/4)	6,35 (1/4)
	Gaz	Średnica zewn.	mm(cale)	9,52 (3/8)	9,52 (3/8)	12,7 (1/2)	15,88 (5/8)
	Skropliny	Średnica zewn.	mm	21,5	21,5	21,5	21,5
	Typ			R32	R32	R32	R32
Czynnik chłodniczy	Il. fabryczna	g / max dt. instalacji (m)		700 / 7,5	700 / 7,5	1000 / 7,5	1000 / 7,5
	Ekwiwalent CO <sub>2</sub>		tCO <sub>2</sub> eq	0,47	0,47	0,68	0,74
	Dawka dodatkowa		g/m	20	20	20	20
Moc silnika wentylatora			W	43	43	43	85
Typ sprężarki				Podwójna rotacyjna	Podwójna rotacyjna	Podwójna rotacyjna	Podwójna rotacyjna
Ciężar netto			kg	26	26	35,2	46,4
Wymiary	(S x W x G)		mm	717 x 483 x 230	717 x 483 x 230	770 x 545 x 288	870 x 650 x 330

\* Ten produkt zawiera fluorowane gazy cieplarniane.

\*\* Prędkość wentylatora - S: tryb snu / N: Niska / Ś: Średnia / W: Wysoka.

\*\*\* Dane techniczne, wygląd i funkcje mogą ulec zmianie bez wcześniejszego powiadomienia.

# DANE TECHNICZNE: KLIMATYZATORY ŚCIENNE

## ARTCOOL SILVER



NEW



LG bierze udział w programie certyfikacji urzędzeń klimatyzacyjnych Eurovent. Dane dostępne na: [www.eurovent-certification.com](http://www.eurovent-certification.com)



Wbudowane Wi-Fi



Inteligentna diagnostyka



Aktywna kontrola zużycia energii



Wyświetlacz zużycia energii



Plasmaster Ionizer<sup>PLUS</sup>



Automatyczne oczyszczanie



Mocne chłodzenie



4-stronny nawiew



Skuteczne ogrzewanie



Gold Fin™



Komfortowy nawiew



Niski poziom hałasu 19dB (9k, 12k)



Cicha praca nocna agregatu



Łatwa i szybka instalacja

### • Kombinacja Single

MODEL				9K	12K	18K
JEDNOSTKA WEWNĘTRZNA				AC09SQ.NSJ	AC12SQ.NSJ	AC18SQ.NSK
Wydajność	Chłodzenie	Min. / Nom. / Maks.	W	890 / 2500 / 3700	890 / 3500 / 4040	900 / 5000 / 5500
	Ogrzewanie	Min. / Nom. / Maks.	W	890 / 3300 / 4100	890 / 4000 / 5100	900 / 5800 / 6400
	Ogrzewanie -7°C	Nom.	W	2600	3000	4200
Pobór mocy	Chłodzenie	Nom.	W	656	1080	1562
	Ogrzewanie +7°C	Nom.	W	800	1050	1611
EER			W/W	3,81	3,24	3,20
SEER				7,0	6,6	7,0
Obciążenie chłodnicze ERP			kW	2,5	3,5	5,0
COP			W/W	4,13	3,81	3,60
SCOP				4,0	4,0	4,3
Obciążenie grzewcze ERP			kW	2,5	2,5	3,9
Klasa efektywności energetycznej	Chłodzenie	Skala od A+++ do D		A++	A++	A++
	Ogrzewanie	Skala od A+++ do D		A+	A+	A+
Roczne zużycie energii	Chłodzenie		kWh/rok	125	186	250
	Ogrzewanie		kWh/rok	875	875	1270
Poziom ciśnienia akustycznego	Chłodzenie	S / N / Ś / W	dB(A)	19 / 27 / 35 / 41	19 / 27 / 35 / 41	31 / 34 / 39 / 44
	Ogrzewanie	N / Ś / W	dB(A)	27 / 35 / 41	27 / 35 / 41	34 / 39 / 44
Poziom mocy akustycznej	Chłodzenie	Wysoka	dB(A)	59	59	60
		S / N / Ś / W	m <sup>3</sup> /min	3,0 / 4,2 / 7,5 / 10,0	3,0 / 4,2 / 7,5 / 10,0	8,0 / 10,5 / 13,0 / 14,5
Przepływ powietrza	Chłodzenie	Maks. (Power)	m <sup>3</sup> /min	12,5	12,5	15,5
	Ogrzewanie	N / Ś / W	m <sup>3</sup> /min	5,6 / 7,2 / 10,0	5,6 / 7,2 / 10,0	11,0 / 13,5 / 16,0
Wydajność osuszania			l/h	1,1	1,3	1,8
	Chłodzenie	Nom.	A	3,3	4,7	6,9
Prąd roboczy		Max	A	6,0	6,0	9,0
		Nom.	A	4,0	4,7	7,1
	Ogrzewanie	Max	A	7,0	7,0	9,5
Prąd rozruchowy	Chłodzenie/Ogrzewanie	Nom.	A	3,3 / 4,0	4,7 / 4,7	6,9 / 7,1
Zasilanie			Ø / V / Hz	1 / 220-240 / 50	1 / 220-240 / 50	1 / 220-240 / 50
Zabezpieczenie			A	15	15	20
Przewody zasilania i sterowania			N x mm <sup>2</sup>	4 x 1,5 (z jed. zewn.)	4 x 1,5 (z jed. zewn.)	4 x 1,5 (z jed. zewn.)
Wymiary		(S x W x G)	mm	837 x 308 x 192	837 x 308 x 192	998 x 345 x 212
Ciężar netto			kg	9,9	9,9	12,8
Moc silnika wentylatora			W	30	30	30
JEDNOSTKA ZEWNĘTRZNA				AC09BQ.UA3	AC12BQ.UA3	AC18BQ.UL2
Zakres pracy	Chłodzenie	Min. - Maks.	°C	-10 / 48	-10 / 48	-15 / 48
	Ogrzewanie	Min. - Maks.	°C	-10 / 24	-10 / 24	-10 / 24
Poziom ciśnienia akustycznego	Chłodzenie	Wysoka	dB(A)	48	48	53
	Ogrzewanie	Wysoka	dB(A)	50	50	55
Poziom mocy akustycznej	Chłodzenie	Wysoka	dB(A)	65	65	65
Przepływ powietrza	Chłodzenie	Wysoka	m <sup>3</sup> /min	27	27	35
Przewody zasilające			N x mm <sup>2</sup>	3 x 2,5	3 x 2,5	3 x 2,5
Orurowanie	Długość instalacji	Min / Max	m	3 / 15	3 / 15	3 / 20
	Różnica wysokości	Max	m	7	7	10
Przylączy rur	Ciecz	Średnica zewn.	mm(cale)	6,35 (1/4)	6,35 (1/4)	6,35 (1/4)
	Gaz	Średnica zewn.	mm(cale)	9,52 (3/8)	9,52 (3/8)	12,7 (1/2)
	Skropliny	Średnica zewn.	mm	21,5	21,5	21,5
Czynnik chłodniczy	Typ			R32	R32	R32
	Il. fabryczna	g / max dł. instalacji (m)		700 / 7,5	700 / 7,5	1000 / 7,5
	Ekwiwalent CO <sub>2</sub>		tCO <sub>2</sub> eq	0,47	0,47	0,68
	Dawka dodatkowa		g/m	20	20	20
	GWP			675	675	675
Moc silnika wentylatora			W	43	43	43
Typ sprężarki				Podwójna rotacyjna	Podwójna rotacyjna	Podwójna rotacyjna
Ciężar netto			kg	26	26	35,2
Wymiary		(S x W x G)	mm	717 x 483 x 230	717 x 483 x 230	770 x 545 x 288

\* Ten produkt zawiera fluorowane gazy cieplarniane.

\*\* Prędkość wentylatora - S: tryb snu / N: Niska / Ś: Średnia / W: Wysoka.

\*\*\* Dane techniczne, wygląd i funkcje mogą ulec zmianie bez wcześniejszego powiadomienia.



# DANE TECHNICZNE: KLIMATYZATORY ŚCIENNE

## STANDARD PLUS



LG bierze udział w programie certyfikacji urządzeń klimatyzacyjnych Eurovent. Dane dostępne na: [www.eurovent-certification.com](http://www.eurovent-certification.com)



### • Kombinacja Single

MODEL				9K	12K	18K	24K
JEDNOSTKA WEWNĘTRZNA				PC09SQ.NSJ	PC12SQ.NSJ	PC18SQ.NSK	PC24SQ.NSK
Wydajność	Chłodzenie	Min. / Nom. / Maks.	W	890 / 2500 / 3700	890 / 3500 / 4040	900 / 5000 / 5500	900 / 6600 / 7420
	Ogrzewanie	Min. / Nom. / Maks.	W	890 / 3300 / 4100	890 / 4000 / 5100	900 / 5800 / 6400	900 / 7500 / 8640
Pobór mocy	Chłodzenie	Nom.	W	2600	3000	4200	6000
	Ogrzewanie +7°C	Nom.	W	656	1080	1562	2164
EER			W/W	3,81	3,24	3,20	3,05
SEER				7,0	6,6	7,0	6,9
Obciążenie chłodnicze ERP			kW	2,5	3,5	5,0	6,6
COP			W/W	4,13	3,81	3,60	3,35
SCOP				4,0	4,0	4,3	4,3
Obciążenie grzewcze ERP			kW	2,5	2,5	3,9	5,0
Klasa efektywności energetycznej	Chłodzenie	Skala od A+++ do D		A++	A++	A++	A++
	Ogrzewanie	Skala od A+++ do D		A+	A+	A+	A+
Roczne zużycie energii	Chłodzenie		kWh/rok	125	186	250	335
	Ogrzewanie		kWh/rok	875	875	1270	1628
Poziom ciśnienia akustycznego	Chłodzenie	S / N / Ś / W	dB(A)	19 / 27 / 35 / 41	19 / 27 / 35 / 41	31 / 34 / 39 / 44	31 / 34 / 42 / 47
	Ogrzewanie	N / Ś / W	dB(A)	27 / 35 / 41	27 / 35 / 41	34 / 39 / 44	34 / 42 / 47
Poziom mocy akustycznej	Chłodzenie	Wysoka	dB(A)	59	59	60	65
		S / N / Ś / W	m³/min	3,0 / 4,2 / 7,5 / 10,0	3,0 / 4,2 / 7,5 / 10,0	8,0 / 10,5 / 13,0 / 14,5	8,0 / 10,5 / 13,1 / 16,1
Przepływ powietrza	Chłodzenie	Maks. (Power)	m³/min	12,5	12,5	15,5	18,3
	Ogrzewanie	N / Ś / W	m³/min	5,6 / 7,2 / 10,0	5,6 / 7,2 / 10,0	11,0 / 13,5 / 16,0	11,0 / 14,3 / 17,6
Wydajność osuszania			l/h	1,1	1,3	1,8	2,5
	Chłodzenie	Nom.	A	3,3	4,7	6,9	9,8
		Max	A	6,0	6,0	9,0	14,0
	Ogrzewanie	Nom.	A	4,0	4,7	7,1	10,0
Max		A	7,0	7,0	9,5	14,0	
Prąd rozruchowy	Chłodzenie / Ogrzewanie	Nom.	A	3,3 / 4,0	4,7 / 4,7	6,9 / 7,1	9,8 / 10,0
Zasilanie			Ø / V / Hz	1 / 220-240 / 50	1 / 220-240 / 50	1 / 220-240 / 50	1 / 220-240 / 50
Zabezpieczenie			A	15	15	20	25
Przewody zasilania i sterowania			N x mm²	4 x 1,5 (z jed. zewn.)	4 x 1,5 (z jed. zewn.)	4 x 1,5 (z jed. zewn.)	4 x 1,5 (z jed. zewn.)
Wymiary	(S x W x G)		mm	837 x 308 x 189	837 x 308 x 189	998 x 345 x 210	998 x 345 x 210
Ciężar netto			kg	8,7	8,7	11,9	12,7
Moc silnika wentylatora			W	30	30	30	58
JEDNOSTKA ZEWNĘTRZNA				PC09SQ.UA3	PC12SQ.UA3	PC18SQ.UL2	PC24SQ.U24
Zakres pracy	Chłodzenie	Min. - Maks.	°C	-10 / 48	-10 / 48	-15 / 48	-15 / 48
	Ogrzewanie	Min. - Maks.	°C	-10 / 24	-10 / 24	-10 / 24	-10 / 24
Poziom ciśnienia akustycznego	Chłodzenie	Wysoka	dB(A)	48	48	53	54
	Ogrzewanie	Wysoka	dB(A)	50	50	55	57
Poziom mocy akustycznej	Chłodzenie	Wysoka	dB(A)	65	65	65	70
Przepływ powietrza	Chłodzenie	Wysoka	m³/min	27	27	35	49
Przewody zasilające			N x mm²	3 x 2,5	3 x 2,5	3 x 2,5	3 x 2,5
Orurowanie	Długość instalacji	Min / Max	m	3 / 15	3 / 15	3 / 20	3 / 30
	Różnica wysokości	Max	m	7	7	10	15
Przyłącza rur	Ciecz	Średnica zewn.	mm(cale)	6,35 (1/4)	6,35 (1/4)	6,35 (1/4)	6,35 (1/4)
	Gaz	Średnica zewn.	mm(cale)	9,52 (3/8)	9,52 (3/8)	12,7 (1/2)	15,88 (5/8)
	Skropliny	Średnica zewn.	mm	21,5	21,5	21,5	21,5
Czynnik chłodniczy	Typ			R32	R32	R32	R32
	Il. fabryczna	g / max dt. instalacji (m)		700 / 7,5	700 / 7,5	1000 / 7,5	1100 / 7,5
	Ekwiwalent CO <sub>2</sub>	tCO <sub>2</sub> eq		0,47	0,47	0,68	0,74
Moc silnika wentylatora	Dawka dodatkowa	g/m		20	20	20	20
	GWP			675	675	675	675
Typ sprężarki				Podwójna rotacyjna	Podwójna rotacyjna	Podwójna rotacyjna	Podwójna rotacyjna
Ciężar netto			kg	25,1	25,1	34,4	46,0
Wymiary	(S x W x G)		mm	717 x 483 x 230	717 x 483 x 230	770 x 545 x 288	870 x 650 x 330

\* Ten produkt zawiera fluorowane gazy cieplarniane.

\*\* Prędkość wentylatora - S: tryb snu / N: Niska / Ś: Średnia / W: Wysoka.

\*\*\* Dane techniczne, wygląd i funkcje mogą ulec zmianie bez wcześniejszego powiadomienia.

# DANE TECHNICZNE: KLIMATYZATORY ŚCIENNE

## STANDARD



LG bierze udział w programie certyfikacji urządzeń klimatyzacyjnych Eurovent. Dane dostępne na: [www.eurovent-certification.com](http://www.eurovent-certification.com)



### • Kombinacja Single

MODEL			9K	12K	18K	24K	
JEDNOSTKA WEWNĘTRZNA			S09EQ.NSJ	S12EQ.NSJ	S18EQ.NSK	S24EQ.NSK	
Wydajność	Chłodzenie	Min. / Nom. / Maks.	W	890 / 2500 / 3700	890 / 3500 / 4040	900/5000/5500	900 / 6600 / 7420
	Ogrzewanie	Min. / Nom. / Maks.	W	890 / 3300 / 4100	890 / 4000 / 5100	900/5800/6400	900 / 7500 / 8640
Pobór mocy	Ogrzewanie -7°C	Nom.	W	2600	3000	4200	6000
	Chłodzenie	Nom.	W	656	1080	1562	2164
EER	Ogrzewanie +7°C	Nom.	W	800	1050	1611	2238
			W/W	3,81	3,24	3,20	3,05
SEER				7,0	6,6	7,0	6,9
Obciążenie chłodnicze ERP			kW	2,5	3,5	5,0	6,6
COP			W/W	4,13	3,81	3,60	3,35
SCOP				4,0	4,0	4,3	4,3
Obciążenie grzewcze ERP			kW	2,5	2,5	3,9	5,0
Klasa efektywności energetycznej	Chłodzenie	Skala od A+++ do D		A++	A++	A++	A++
	Ogrzewanie	Skala od A+++ do D		A+	A+	A+	A+
Roczne zużycie energii	Chłodzenie		kWh/rok	125	186	250	335
	Ogrzewanie		kWh/rok	875	875	1270	1628
Poziom ciśnienia akustycznego	Chłodzenie	S / N / Ś / W	dB(A)	19 / 27 / 35 / 41	19 / 27 / 35 / 41	31 / 34 / 39 / 44	31 / 34 / 42 / 47
	Ogrzewanie	N / Ś / W	dB(A)	27 / 35 / 41	27 / 35 / 41	34 / 39 / 44	34 / 42 / 47
Poziom mocy akustycznej	Chłodzenie	Wysoka	dB(A)	59	59	60	65
		S / N / Ś / W	m³/min	3,0 / 4,2 / 7,5 / 10,0	3,0 / 4,2 / 7,5 / 10,0	8,0 / 10,5 / 13,0 / 14,5	8,0 / 10,5 / 13,1 / 16,1
Przepływ powietrza	Chłodzenie	Maks. (Power)	m³/min	12,5	12,5	15,5	18,3
	Ogrzewanie	N / Ś / W	m³/min	5,6 / 7,2 / 10,0	5,6 / 7,2 / 10,0	11,0 / 13,5 / 16,0	11,0 / 14,3 / 17,6
Wydajność osuszania	Chłodzenie	Nom.	A	3,3	4,7	6,9	9,8
	Ogrzewanie	Max	A	6,0	6,0	9,0	14,0
Prąd roboczy	Chłodzenie	Nom.	A	4,0	4,7	7,1	10,0
	Ogrzewanie	Max	A	7,0	7,0	9,5	14,0
Prąd rozruchowy	Chłodzenie / Ogrzewanie	Nom.	A	3,3 / 4,0	4,7 / 4,7	6,9 / 7,1	9,8 / 10,0
Zasilanie			Ø / V / Hz	1 / 220-240 / 50	1 / 220-240 / 50	1 / 220-240 / 50	1 / 220-240 / 50
Zabezpieczenie			A	15	15	20	25
Przewody zasilania i sterowania			N x mm²	4 x 1,5 (z jed. zewn.)	4 x 1,5 (z jed. zewn.)	4 x 1,5 (z jed. zewn.)	4 x 1,5 (z jed. zewn.)
Wymiary		(S x W x G)	mm	837 x 308 x 189	837 x 308 x 189	998 x 345 x 210	998 x 345 x 210
Ciężar netto			kg	8,7	8,7	11,9	12,7
Moc silnika wentylatora			W	30	30	30	58
JEDNOSTKA ZEWNĘTRZNA			S09EQ.UA3	S12EQ.UA3	S18EQ.UL2	S24EQ.U24	
Zakres pracy	Chłodzenie	Min. - Maks.	°C	-10 / 48	-10 / 48	-15 / 48	-15 / 48
	Ogrzewanie	Min. - Maks.	°C	-10 / 24	-10 / 24	-10 / 24	-10 / 24
Poziom ciśnienia akustycznego	Chłodzenie	Wysoka	dB(A)	48	48	53	54
	Ogrzewanie	Wysoka	dB(A)	50	50	55	57
Poziom mocy akustycznej	Chłodzenie	Wysoka	dB(A)	65	65	65	70
Przepływ powietrza	Chłodzenie	Wysoka	m³/min	27	27	35	50
Przewody zasilające			N x mm²	3 x 2,5	3 x 2,5	3 x 2,5	3 x 2,5
Orurowanie	Długość instalacji	Min / Max	m	3 / 15	3 / 15	3 / 20	3 / 30
	Różnica wysokości	Max	m	7	7	10	15
Przylączy rur	Ciecz	Średnica zewn.	mm(cale)	6,35 (1/4)	6,35 (1/4)	6,35 (1/4)	6,35 (1/4)
	Gaz	Średnica zewn.	mm(cale)	9,52 (3/8)	9,52 (3/8)	12,7 (1/2)	15,88 (5/8)
	Skropliny	Średnica zewn.	mm	21,5	21,5	21,5	21,5
Czynnik chłodniczy	Typ			R32	R32	R32	R32
	Il. fabryczna	max dł. inst. 7,5m	g	700	700	1000	1100
	Ekwiwalent CO <sub>2</sub>		tCO <sub>2</sub> eq	0,47	0,47	0,68	0,74
	Dawka dodatkowa		g/m	20	20	20	20
	GWP			675	675	675	675
Moc silnika wentylatora			W	43	43	43	85
Typ sprężarki				Podwójna rotacyjna	Podwójna rotacyjna	Podwójna rotacyjna	Podwójna rotacyjna
Ciężar netto			kg	25,1	25,1	34,4	46,0
Wymiary		(S x W x G)	mm	717 x 483 x 230	717 x 483 x 230	770 x 545 x 288	870 x 650 x 330

\* Ten produkt zawiera fluorowane gazy cieplarniane.

\*\* Prędkość wentylatora - S: tryb snu / N: Niska / Ś: Średnia / W: Wysoka.

\*\*\* Dane techniczne, wygląd i funkcje mogą ulec zmianie bez wcześniejszego powiadomienia.

# KLIMATYZATORY POKOJOWE

## ARTCOOL GALLERY

A09FR.NSF/A12FR.NSF

(Jednostki: mm)

Nr pozycji	Nazwa części	Uwagi
1	Otwór do prowadzenia Przewodu czynnika chłodniczego, skroplin i przewodów	Otwór do wybicia
2	Miejsce podłączenia zasilania i komunikacji	Wewnątrz przedniego panelu
3	Ośłona	-
4	Odbiornik sygnału pilota	Dla typu bezprzewodowego

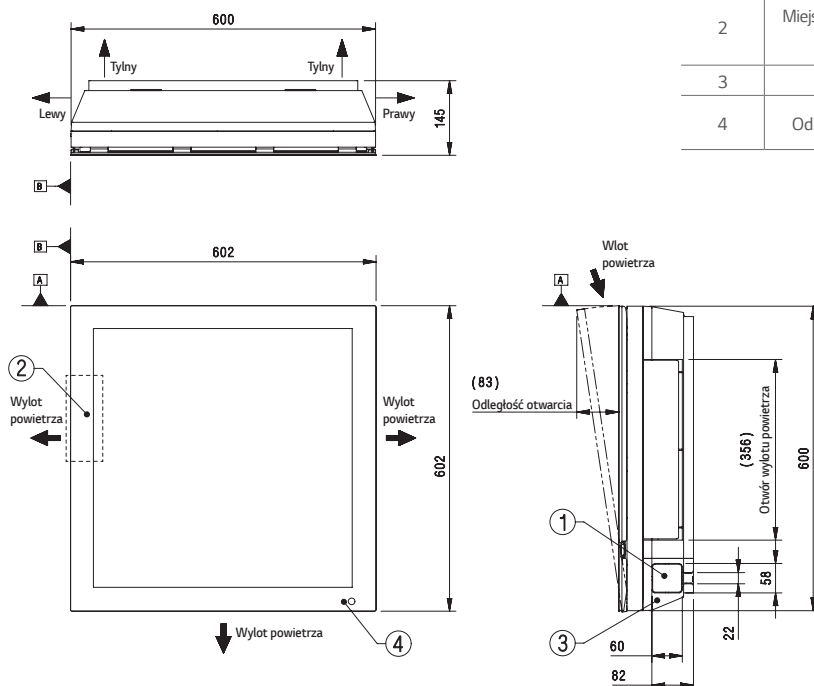

## ARTCOOL MIRROR/SILVER

AC09BQ.NSJ / AC12BQ.NSJ / AC09SQ.NSJ / AC12SQ.NSJ

(Jednostki: mm)

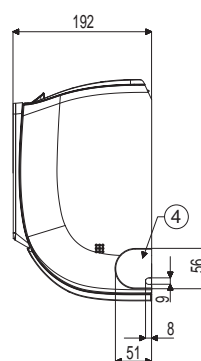
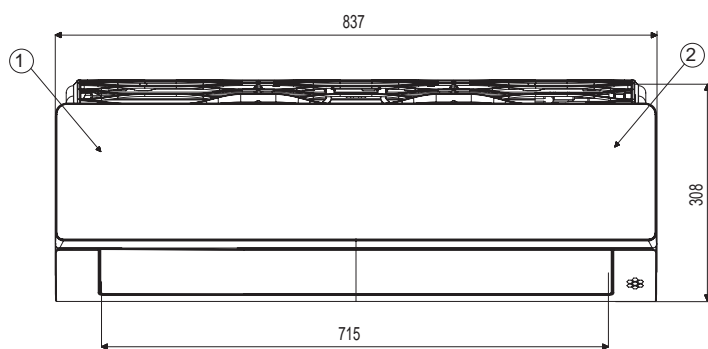
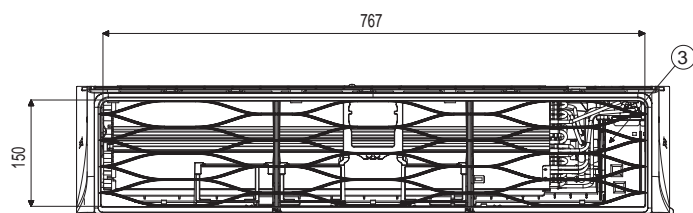

Nr pozycji	Nazwa części	Uwagi
1	Przedni panel	
2	Wyświetlacz i odbiornik sygnału	
3	Filtr powietrza	
4	Otwór do wybicia	Na rury i przewody

## ARTCOOL MIRROR/SILVER

AC18BQ.NSK / AC24BQ.NSK / AC18SQ.NSK

(Jednostki: mm)

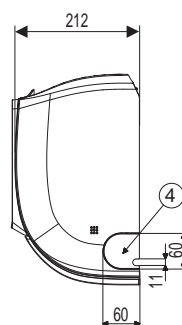
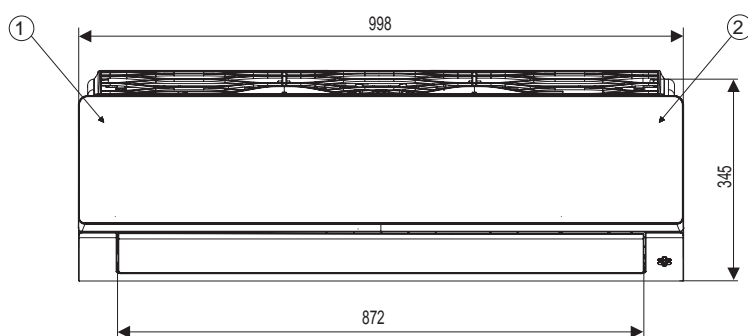
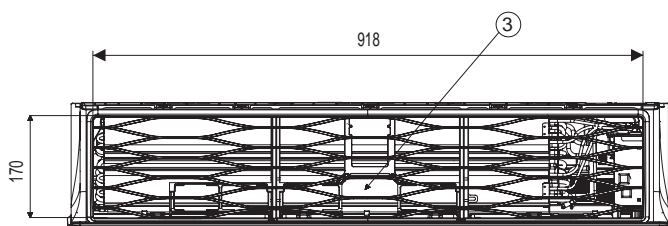

Nr pozycji	Nazwa części	Uwagi
1	Przedni panel	
2	Wyświetlacz i odbiornik sygnału	
3	Filtr powietrza	
4	Otwór do wybicia	Na rury i przewody



# KLIMATYZATORY POKOJOWE

## DELUXE/STANDARD PLUS/STANDARD

DC09RQ.NSJ / DC12RQ.NSJ / PC09SQ.NSJ / PC12SQ.NSJ / S09EQ.NSJ / S12EQ.NSJ

(Jednostki: mm)

Nr pozycji	Nazwa części	Uwagi
1	Przedni panel	
2	Wyświetlacz i odbiornik sygnału	
3	Filtr powietrza	
4	Otwór do wybicia	Na rury i przewody

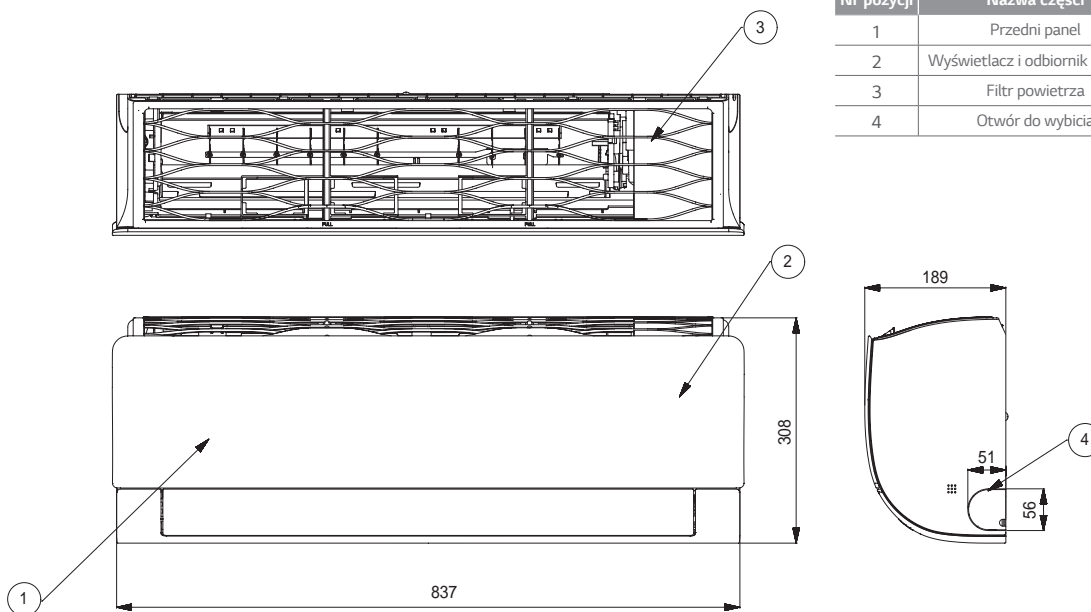

## DELUXE/STANDARD PLUS/STANDARD

DC18RQ.NSK / DC24RQ.NSK / PC18SQ.NSK / PC24SQ.NSK / S18EQ.NSK / S24EQ.NSK

(Jednostki: mm)

Nr pozycji	Nazwa części	Uwagi
1	Przedni panel	
2	Wyświetlacz i odbiornik sygnału	
3	Filtr powietrza	
4	Otwór do wybicia	Na rury i przewody

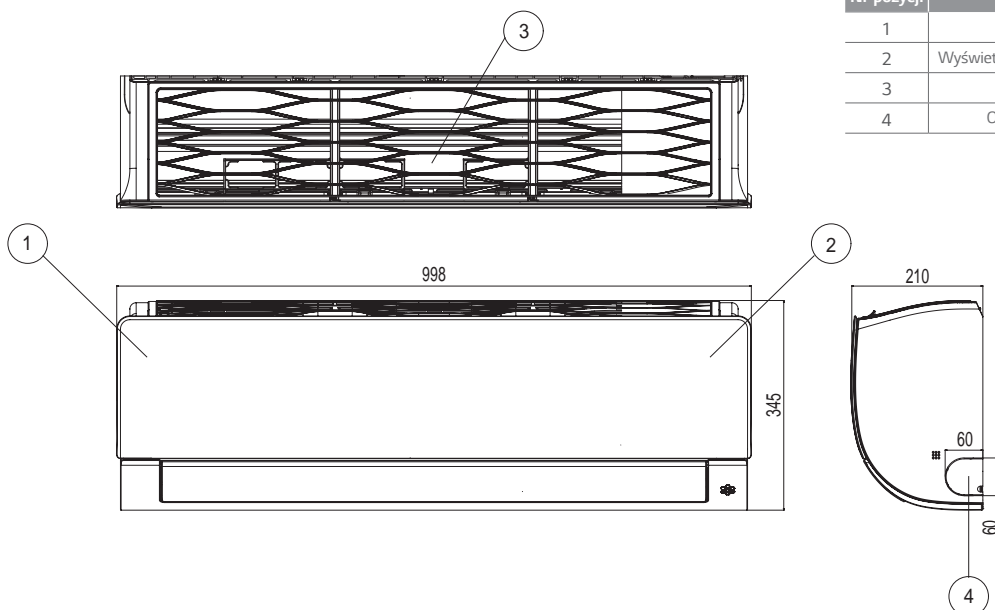



WYMIARY JEDNOSTEK ZEWNĘTRZNYCH

# KLIMATYZATORY POKOJOWE

AC09BQ.UA3 / AC12BQ.UA3 / AC09SQ.UA3 / AC12SQ.UA3 / DC09RQ.UA3  
DC12RQ.UA3 / PC09SQ.UA3 / PC12SQ.UA3 / S09EQ.UA3 / S12EQ.UA3

(Jednostki: mm)

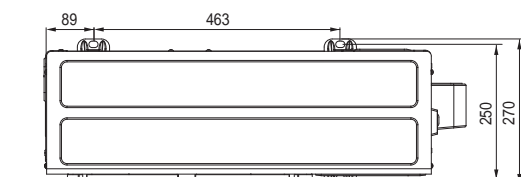

Nr pozycji	Nazwa części
1	Kratka wylotu powietrza
2	Skrzynka sterująca
3	Otwór na przewody zasilania i komunikacji
4	Pokrywa zaworów serwisowych
5	Przyłącze rur chłodniczych (gaz)
6	Przyłącze rur chłodniczych (ciecz)

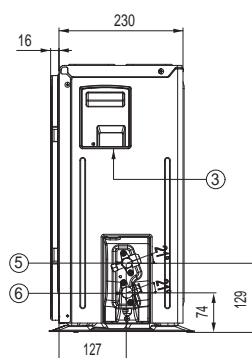
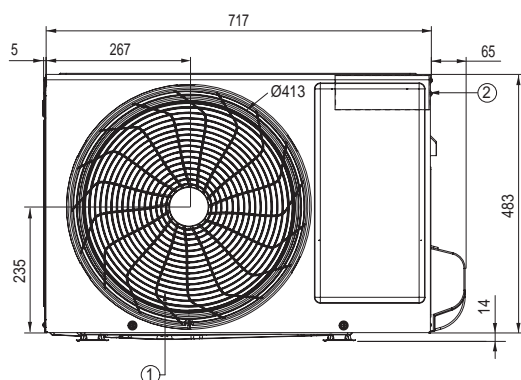

AC18BQ.UL2 / AC18SQ.UL2 / DC18RQ.UL2 / PC18SQ.UL2 / S18EQ.UL2

(Jednostki: mm)

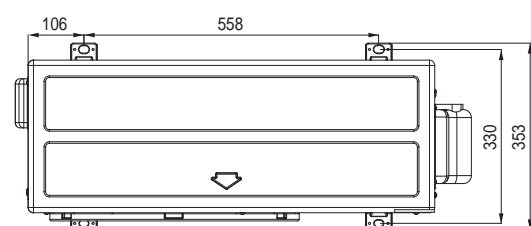

Nr pozycji	Nazwa części
1	Kratka wylotu powietrza
2	Skrzynka sterująca
3	Otwór na przewody zasilania i komunikacji
4	Pokrywa zaworów serwisowych
5	Przyłącze rur chłodniczych (gaz)
6	Przyłącze rur chłodniczych (ciecz)

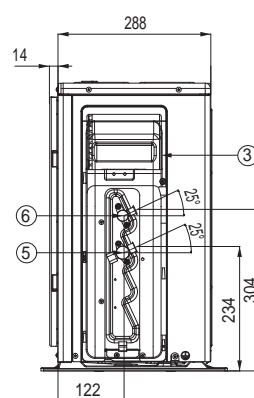
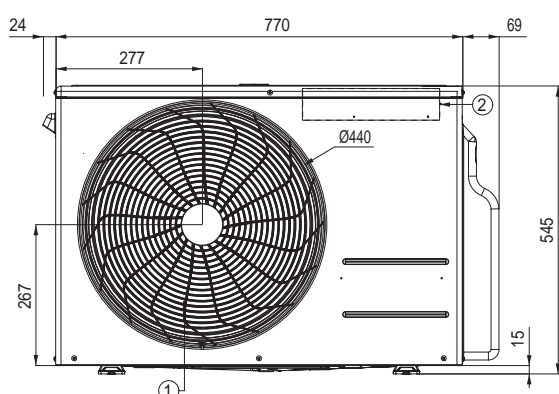

\* Ten produkt zawiera fluorowane gazy cieplarniane.

AC24BQ.U24 / DC24RQ.U24 / PC24SQ.U24 / S24EQ.U24

(Jednostki: mm)

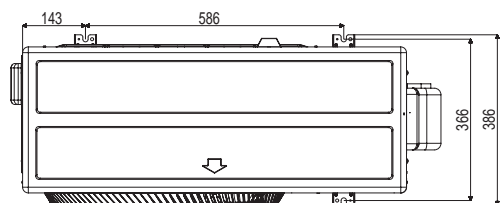

Nr pozycji	Nazwa części
1	Kratka wylotu powietrza
2	Skrzynka sterująca
3	Otwór na przewody zasilania i komunikacji
4	Pokrywa zaworów serwisowych
5	Przyłącze rur chłodniczych (gaz)
6	Przyłącze rur chłodniczych (ciecz)

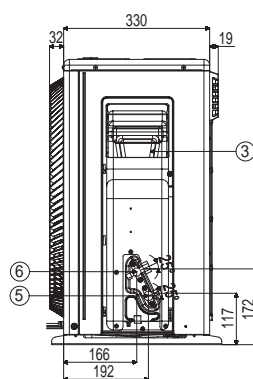
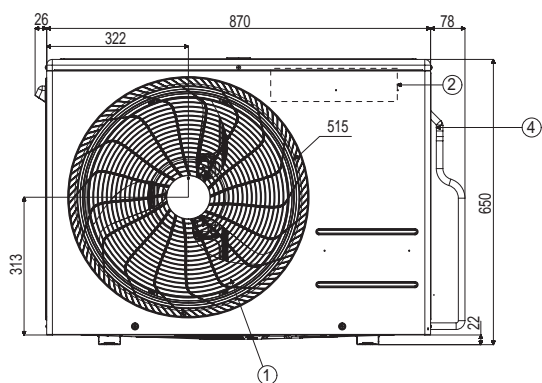



# AKCESORIA

		ARTCOOL GALLERY	ARTCOOL	DELUXE	STANDARD PLUS	STANDARD
Przewodowy Zdalny Sterownik	5k				TAK	
	7k		TAK	TAK	TAK	-
	9k	TAK	TAK	TAK	TAK	-
	12k	TAK	TAK	TAK	TAK	-
	15k				TAK	
	18k		TAK	TAK	TAK	-
	24k		TAK	TAK	TAK	-
PI 485	5k				-	
	7k		-	TAK*	-	-
	9k	TAK	-	TAK*	-	-
	12k	TAK	-	TAK*	-	-
	15k				-	
	18k		-	TAK*	-	-
	24k		-	TAK*	-	-
Dry Contact	5k				TAK	
	7k		TAK	TAK	TAK	-
	9k	TAK	TAK	TAK	TAK	-
	12k	TAK	TAK	TAK	TAK	-
	15k				TAK	
	18k		TAK	TAK	TAK	-
	24k		TAK	TAK	TAK	-

\* Po podłączeniu do jednostki zewnętrznej Multi 14k i 16k, funkcje te mogą nie być obsługiwane.

## Sterownik przewodowy

### • Standard III



PREMTB100 PREMTBB10

### • Standard II



PREMTB001 PREMTBB01

MODEL	PREMTB100 PREMTBB10	PREMTB001 PREMTBB01
Tryb pracy	Wt. / Wyt / Bieg wentylatora. / Nastawa temperatury	
Zmiana trybu pracy	Chłodzenie / Ogrzewanie / Auto / Osuszanie / Wentylator	
Kierunek nawiewu / wachlowanie	•	•
Programowanie	Proste / Tryb snu / Timer / Tygodniowy / Wakacyjny	
Prezentacja czasu	•	•
Kompensacja uszkodzenia zasilania	•	•
Blokada przed dziećmi	•	•
Prezentacja aktualnego trybu pracy	•	•
Prezentacja temperatury w pomieszczeniu	•	•
Odbiornik podczerwieni	-	•
Wymiary (Szer. * Wys. * Gł., mm)	120 x 120 x 16	120 x 121 x 16
Podświetlanie ekranu	•	•

※ Szczegółowe informacje dla każdego modelu w Dokumentacji Technicznej produktu.

## PI 485



PMNFP14A1

Zasilanie: 1-fazowe 220V AC 50/60Hz

Maksymalna liczba podłączonych jednostek wewnętrznych: 64 jednostki

Modele, do których ma zastosowanie: MULTI V, MULTI, Single A

※ Systemy serii MULTI V II nie potrzebują innego modułu PI480, ponieważ posiadają wbudowany moduł PI485.

## Dry Contact



PDRYCB000

PDRYCB400



PDRYCB300

PDRYCB500

※ Szczegółowe informacje dla każdego modelu w Dokumentacji Technicznej produktu.

MODEL	PDRYCB000	PDRYCB400	PDRYCB300	PDRYCB500
Liczba styków	1-stykowy	2-stykowy	8-stykowy	Modbus RTU
Pobór mocy	AC 220V z zewnętrznego źródła zasilania	DC 5V i 12V z PCB jednostki wewnętrznej	DC 5V i 12V z PCB jednostki wewnętrznej	DC 5V i 12V z PCB jednostki wewnętrznej
Wejście napięciowe / beznapięciowe		•	•	
Sterowanie włącz / wyłącz	•	•	•	•
Blokada/ Odblokowanie	•	•	•	
Ustawienie prędk. wentylatora			•	•
Wyłącznik termiczny		•	•	
Oszczędzanie energii		•		
Ustawianie temperatury		•	•	•
Monitorowanie błędów	•	•	•	•
Monitorowanie stanu pracy	•	•	•	•

## Sterownik bezprzewodowy



Artcool  
Nowy Deluxe  
Nowy Standard Plus  
Standard

PRZYCIISK	EKRAN WYŚWIETLACZA	OPIS
	-	Włączenie / wyłączenie klimatyzatora.
	88°	Do regulacji żądanej temperatury w pomieszczeniu w trybie chłodzenia, ogrzewania lub automatycznym.
<b>COMFORT AIR</b>	-	Do regulacji komfortowego przepływu powietrza.
<b>LIGHT OFF</b>	-	Do ustawienia jasności wyświetlacza na jednostce wewnętrznej.
<b>MODE</b>		Wybór trybu chłodzenia.
		Wybór trybu ogrzewania.
		Wybór trybu osuszania.
		Wybór trybu wentylacji.
<b>FAN SPEED</b>		Wybór trybu automatycznego zamiennego / pracy automatycznej.
		Do regulacji prędkości wentylatora.
<b>ENERGY CTRL.</b>	-	Włączenie funkcji oszczędzania energii.
<b>JET MODE</b>		Do szybkiej zmiany temperatury pokojowej.
		Do regulacji kierunku przepływu powietrza w pionie lub poziomie.
<b>ROOM TEMP</b>		Do wyświetlenia temperatury pomieszczenia.
°C ↔ °F[5sec]		Do zmiany jednostek pomiędzy °C i °F.
<b>SET/ CANCEL</b>	-	Do ustawienia / kasowania funkcji i timera.
	-	Do regulacji zegara.
	-	Automatyczne włączenie / wyłączenie klimatyzatora.
	-	Do kasowania ustawień timera.

---

# MULTI SPLIT











# MULTI SPLIT

## TYPOSZEREG

### R32 JEDNOSTKI WEWNĘTRZNE/ZEWNĘTRZNE

○ tylko Single ○● kompatybilne Single/Multi ● tylko Multi



KBTU/H		5	7	9	12	15	18	24
KW		1,5	2,1	2,6	3,5	4,2	5,3	7,0
Ścienne	ARTCOOL Gallery  <b>NEW</b>			● MA09R.NF1	● MA12R.NF1			
	ARTCOOL Mirror  Wi-Fi		● AM07BPNSJ	○● AC09BQ.NSJ	○● AC12BQ.NSJ		○● AC18BQ.NSK	○● AC24BQ.NSK
	ARTCOOL Silver  <b>NEW</b> Wi-Fi			○● AC09SQ.NSJ	○● AC12SQ.NSJ		○● AC18SQ.NSK	
	Deluxe  Wi-Fi		● DM07RPNSJ	○● DC09RQ.NSJ	○● DC12RQ.NSJ		○● DC18RQ.NSK	○● DC24RQ.NSK
	Standard Plus  Wi-Fi	● PM05SPNSJ	● PM07SPNSJ	○● PC09SQ.NSJ	○● PC12SQ.NSJ	● PM15SPNSJ	○● PC18SQ.NSK	○● PC24SQ.NSK
Kasetonowe	1-stronne  R32			● MT09R.NU1	● MT11R.NU1			
	4-stronne  R32	● MT06R.NR0	● MT08R.NR0	○● CT09R.NR0	○● CT12R.NR0		○● CT18R.NQ0	○● CT24R.NP0
Kanałowy:	Średni spręż  R32						○● CM18R.N10	○● CM24R.N10
	Niski spręż  R32			○● CL09R.N20	○● CL12R.N20		○● CL18R.N20	○● CL24R.N30









KBTU/H	14	16	18	21	24	27	30
KW	4,1	4,7	5,3	6,2	7,0	7,9	8,8
Multi	 MU2R15.UJLO 2 porty	 MU2R17.UJLO 2 porty	 MU3R19.UJEO 3 porty	 MU3R21.UJEO 3 porty	 MU4R25.U40 4 porty	 MU4R27.U40 4 porty	 MU5R30.U40 5 portów

\* Jednostki ARTCOOL Gallery będą dostępne od maja 2019 r.

\*\* Wszystkie jednostki wewnętrzne z powyższej tabeli są kompatybilne z agregatami Multi F-DX na czynniku R410A.

### R410A JEDNOSTKI WEWNĘTRZNE/ZEWNĘTRZNE

KBTU/H		5	7	9	12	15	18	24
KW		1,5	2,1	2,6	3,5	4,2	5,3	7,0
Przypodłogowo-sufitowe / Podstropowe				○● CV09.NE2	○● CV12.NE2			
Konsole				○● CQ09.NA0	○● CQ12.NA0		○● CQ18.NA0	

KBTU/H	40	48	57
KW	11,7	14,1	16,7
Multi split	 MU5M40.U44* 5 portów  MU5M40.UO2		
Multi F-DX	 FM41AH.U34*  FM41AH.U32 7 J.W.	 FM49AH.U34*  FM49AH.U32 8 J.W.	 FM57AH.U34*  FM57AH.U32 9 J.W.

\* Jednostki dostępne w drugiej połowie roku 2019.

# PRZEGLĄD FUNKCJI

Typ	MULTI SPLIT R32							MULTI F-DX R410A			
kBtu/h	14	16	18	21	24	27	30	40	46	48	57
kW	4,1	4,7	5,3	6,2	7,0	7,9	8,8	11,7	13,5	14,1	16,7
<b>Wydajność energetyczna</b>	Silnik BLDC spręż. i went.	•	•	•	•	•	•	•	•	•	•
	Certyfikat Eurovent	•	•	•	•	•	•	•			
	Lamele Wide Louver Plus	•	•	•	•	•	•	•	•	•	•
	Optymalizacja rozdziału czynnika	•	•	•	•	•	•	•	•	•	•
	Inteligentne sterowanie obciążeniem (SLC)			•	•	•	•	•	•		
	Kontrola mocy szczytowej	•	•	•	•	•	•	•	•	•	•
	Oszczędny tryb Standby	•	•	•	•	•	•	•			
	Blokada trybu pracy	•	•	•	•	•	•	•	•	•	•
<b>Niezawodność</b>	Sprężarka Twin Rotary	•	•	•	•	•	•	•	•	•	•
	Kontrola ciśnienia czynnika chłodniczego			•	•	•	•	•	•	•	•
	Powłoka antykorozyjna wymiennika	•	•	•	•	•	•	•			
<b>Komfort</b>	Szybkie chłodzenie i ogrzewanie			•	•	•	•	•	•	•	•
	Cicha praca nocna	•	•	•	•	•	•	•	•	•	•
	Sprawdzenie błędów okablowania	•	•	•	•	•	•	•	•	•	•
	Łatwy dostęp do płytki PCB	•	•	•	•						
	Oprogramowanie LGMV	•	•	•	•	•	•	•	•	•	•
	Wymuszenie trybu chłodzenia	•	•	•	•	•	•	•	•	•	•

---

MULTI SPLIT

# NAJWAŻNIEJSZE FUNKCJE

---

## IDEALNE ROZWIĄZANIE DLA WIELU POMIESZCZEŃ

---



**Wysoka efektywność | Niezawodność i wytrzymałość | Wygoda i komfort**

Systemy multisplit LG Electronics oferują wydajne chłodzenie i ogrzewanie pomieszczeń z wykorzystaniem od dwóch do dziewięciu jednostek wewnętrznych podłączonych do jednego agregatu. Zaawansowana technologia inwerterowa gwarantuje wysoką wydajność, niskie zużycie energii elektrycznej oraz małą przestrzeń montażu w stosunku do systemów split. Szeroki typoszereg jednostek wewnętrznych pozwala dostosować wygląd systemu klimatyzacji do każdego wnętrza.







NAJWAŻNIEJSZE FUNKCJE: MULTI SPLIT

# WYDAJNOŚĆ ENERGETYCZNA

## WYDAJNOŚĆ ENERGETYCZNA A+++ / A+

Zaawansowane technologie LG pozwoliły na stworzenie urządzeń o wysokiej efektywności energetycznej.

Wysoka efektywność energetyczna

SEER 8.5

SEER / SCOP (zgodnie z ERP)

kW	4,1	4,7	5,3	6,2	7,0	7,9	8,8
SEER	8,5	7,8	8,5	8,5	8,2	8,0	8,2
	A+++	A++	A+++	A+++	A++	A++	A++
SCOP	4,2	4,2	4,2	4,2	4,2	4,2	4,2
	A+	A+	A+	A+	A+	A+	A+

- Sprężarka inwerterowa Twin Rotary
- Wymiennik ciepła ze zmiennym przepływem
- Inteligentne sterowanie obciążeniem (SLC)
- Kontrola mocy szczytowej



## Sprężarka z napędem BLDC

Klimatyzatory LG są wyposażone w inwerterowe sprężarki napędzane bezszczotkowymi silnikami prądu stałego (BLDC), w których zastosowano silne magnesy neodymowe. Dzięki temu ich wydajność, zwłaszcza sezonowa, jest znacznie wyższa w porównaniu ze sprężarkami inwerterowymi zasilanymi prądem zmiennym.

### • Zakres pracy

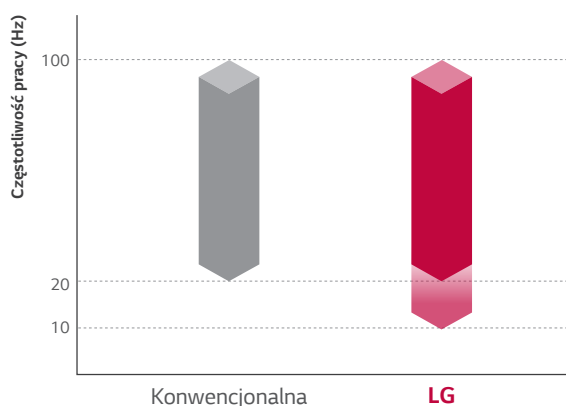

### • Sprawność silnika

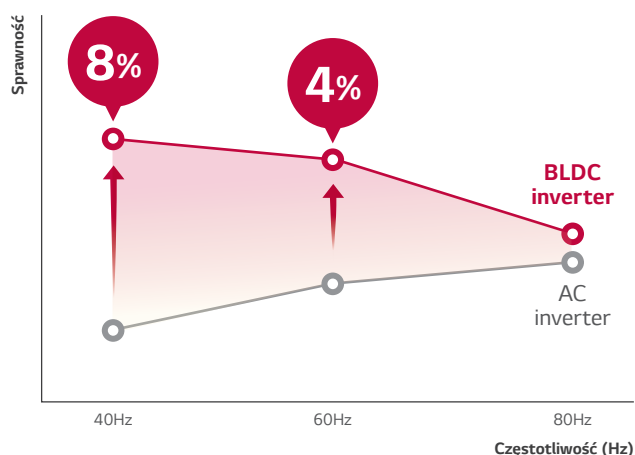

## Lamele typu Wide Louver Plus

W porównaniu z agregatami wyposażonymi w lamele konwencjonalne, technologia lameli typu Wide Louver Plus spowalnia proces oszraniania wymiennika ciepła, a przejście jednostki zewnętrznej w tryb odszraniania następuje dużo później. Technologia zwiększa wydajność grzewczą jednostki zewnętrznej o 11%, a współczynnik COP wzrasta o 6% w stosunku do modeli z konwencjonalnymi lamelami.

### • Opóźnienie procesu odszraniania

Wymiennik zaprojektowano tak aby maksymalnie ograniczyć szybkość załadania, co zmniejsza częstotliwość jego odszraniania.

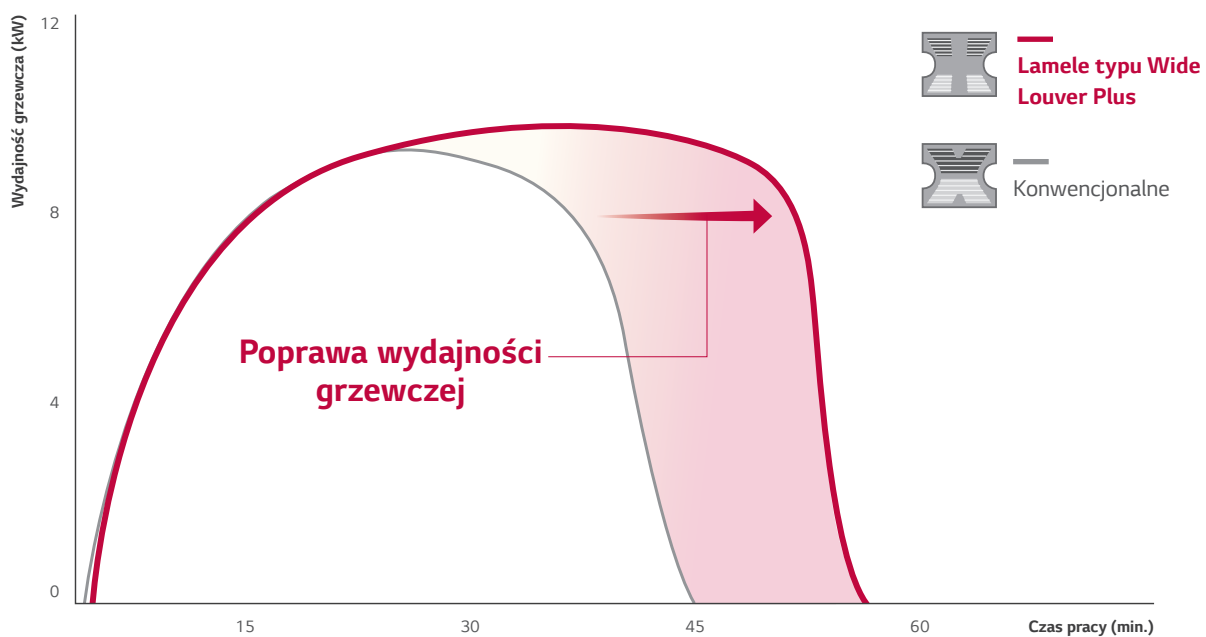
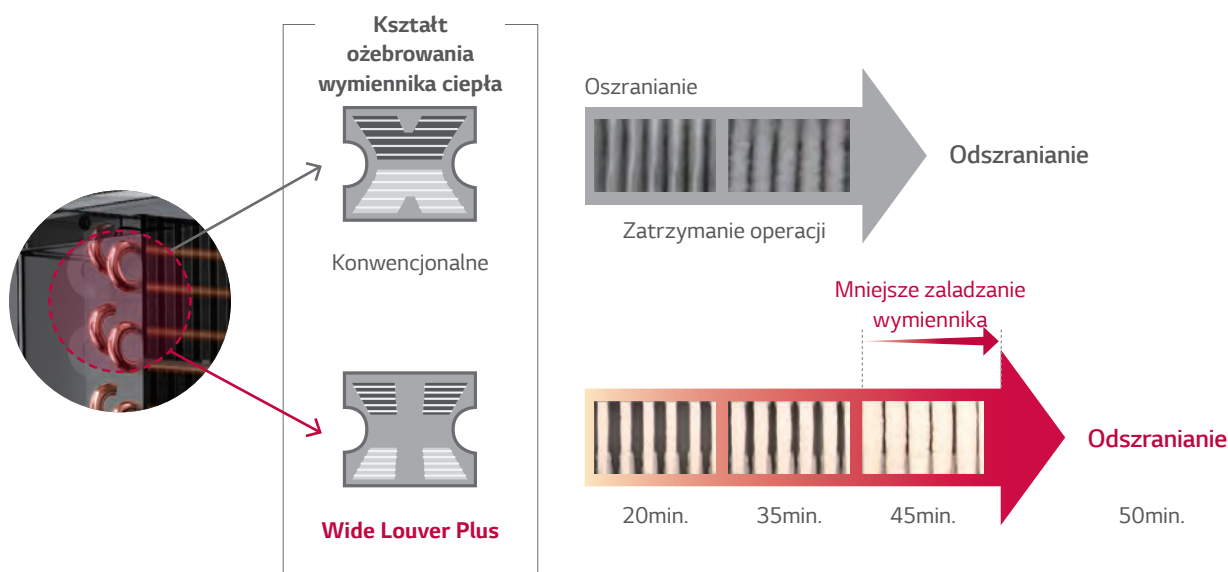

\* Wynik wewnętrznych testów LG

NAJWAŻNIEJSZE FUNKCJE: MULTI SPLIT

# EFEKTYWNOŚĆ ENERGETYCZNA

## Inteligentne sterowanie obciążeniem (SLC)

W celu oszczędności zużycia energii klimatyzator automatycznie steruje temperaturą czynnika chłodniczego w zależności od temperatury zewnętrznej.

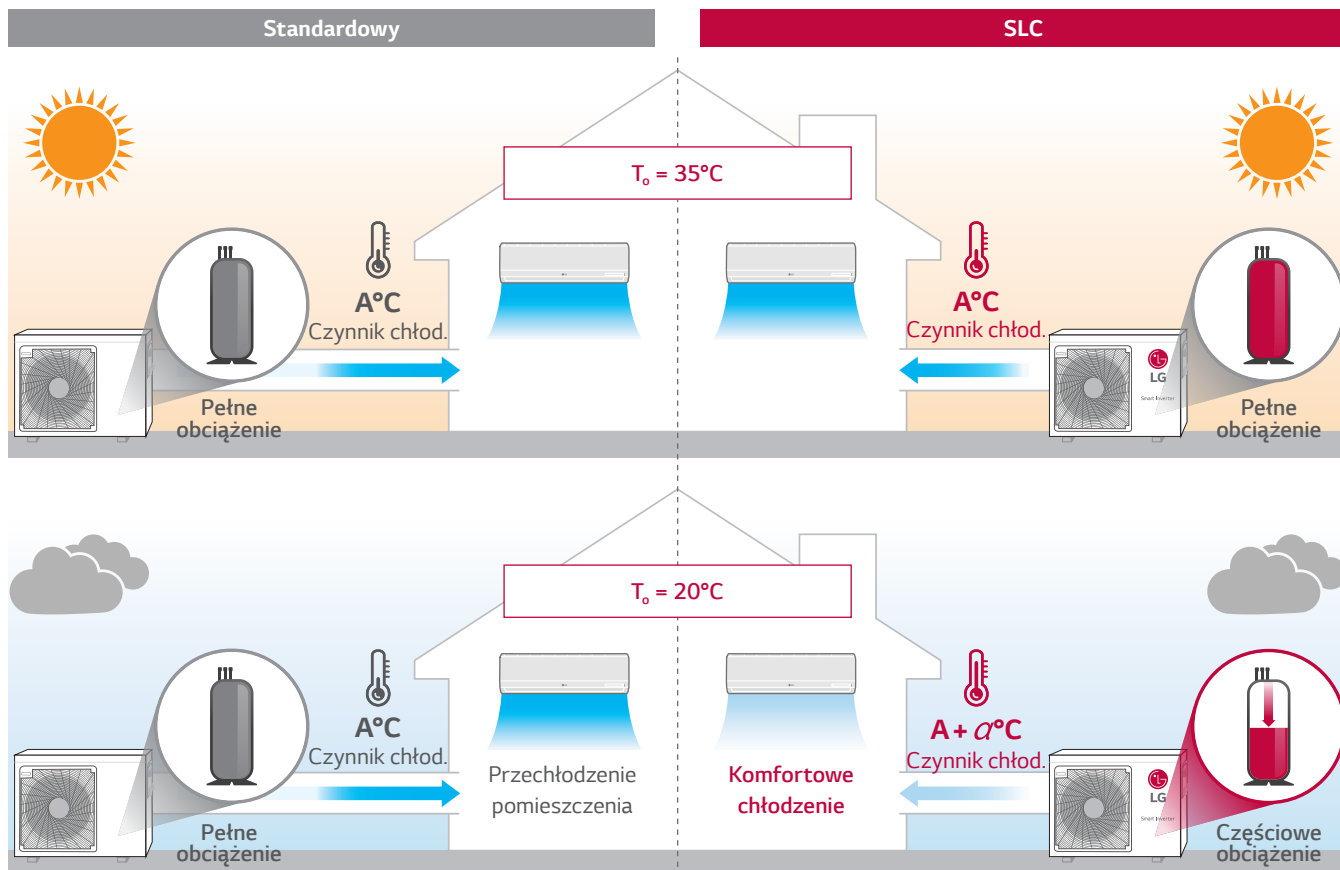

\*  $T_o$ : Temperatura zewnętrzna

\*  $A$  to temperatura wymiennika jednostki wewnętrznej

### • Jak włączyć tryb SLC

Tryb uruchamiany jest poprzez odpowiednie ustawienie przełączników na płycie jednostki zewnętrznej.

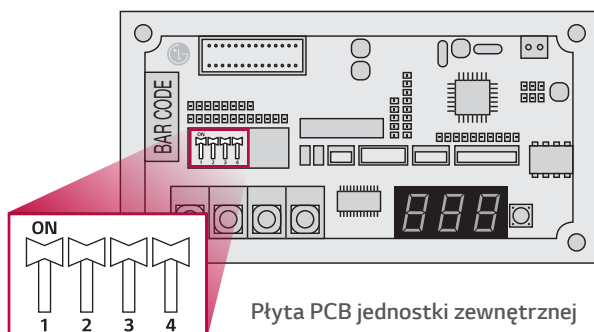

### • Realna oszczędność energii

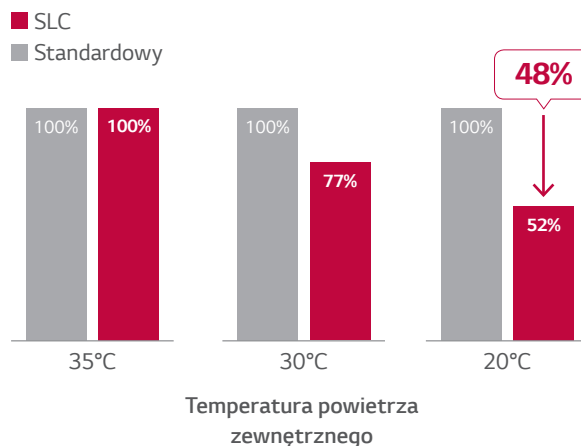

\* Dla modeli: MU2R15.UJ0 / MU2R17.UJ0 / MU3R19.UE0 / MU3R21.UE0 / MU4R25.U40 / MU4R27.U40 / MU5R30.U40 / MU5M40.U44

## Kontrola mocy szczytowej

Funkcja sterowania mocą szczytową utrzymuje zadane ustawienia klimatyzatora, limitując jego wydajność poniżej maksymalnego poziomu, co ogranicza zużycie energii i zmniejsza koszty użytkowania. Dzięki temu można uzyskać oszczędności w okresie szczytowego poboru energii, gdy obowiązuje droższa taryfa dzienna za energię elektryczną.

### • Jak uruchomić funkcję

**Poziom 1** Maks. pobór mocy: 1,9 kW

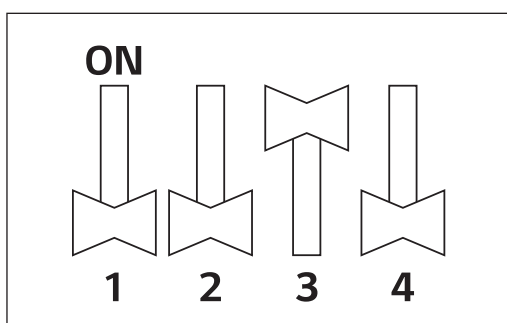

**Poziom 2** Maks. pobór mocy: 1,7 kW

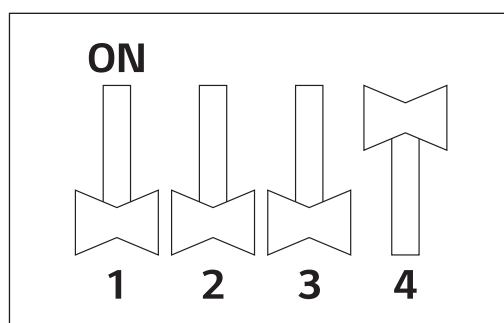

\* Maksymalny pobór mocy: 2,5kW

\* Model 7,0 kW

\* Wynik wewnętrznych testów LG

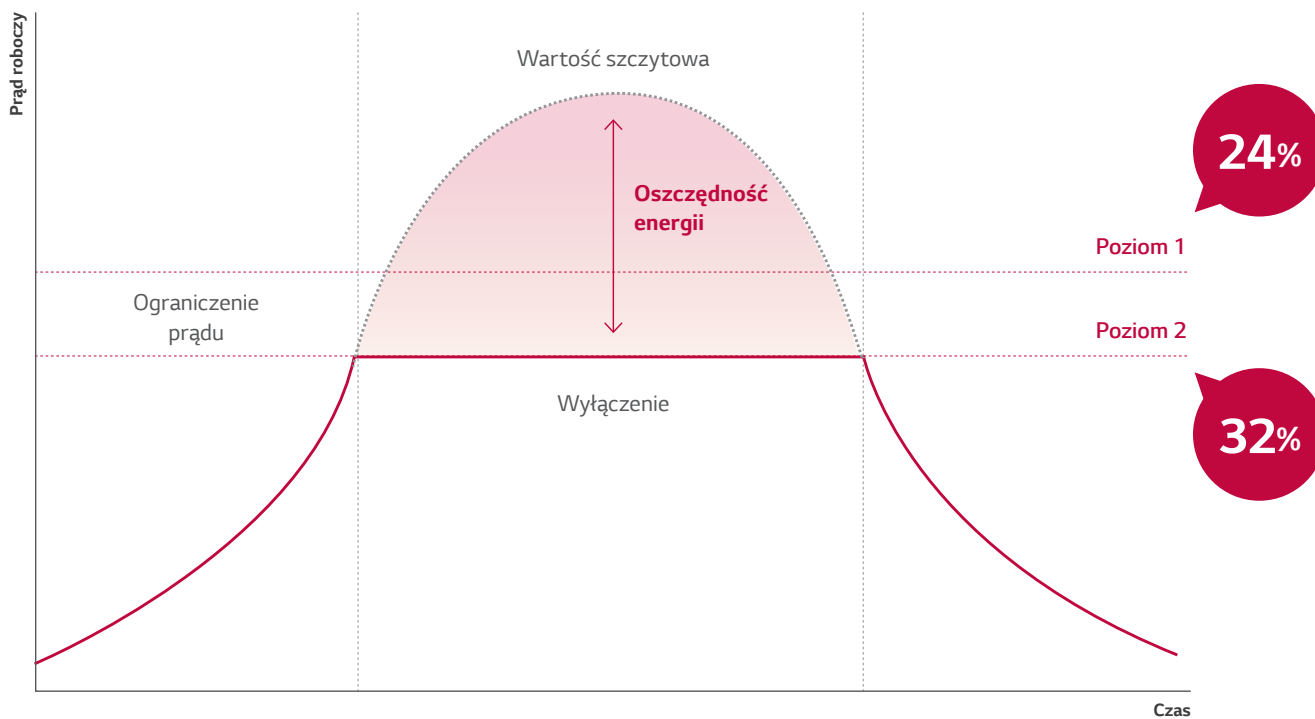

\* Funkcja kontroli mocy szczytowej ogranicza wydajność urządzenia.

\* Dla modelu 7,0 kW

\* Wynik testów wewnętrznych LG



NAJWAŻNIEJSZE FUNKCJE: MULTI SPLIT

# EKSTREMALNA WYTRZYMAŁOŚĆ

## EKSTREMALNA WYTRZYMAŁOŚĆ

Trwałość i niezawodność urządzeń podkreśla 10 letnia gwarancja na sprężarkę.

INVERTER  
COMPRESSOR

10  
YEAR  
WARRANTY

### Bezpieczeństwo pracy i niezawodność produktu

- Ulepszona sprężarka inwerterowa Twin Rotary
- Kontrola ciśnienia czynnika chłodniczego
- Wymiennik ciepła z powłoką Black Fin



## Sprężarka inwerterowa Twin Rotary

Sprężarka Twin Rotary została zaprojektowana w celu zapewnienia długiej i niezawodnej pracy.

### Optymalizacja przepływu czynnika

Przepływ czynnika przez sprężarkę zoptymalizowano, tak aby zapobiec utracie oleju.

### Ulepszone uzwojenie silnika

Przestrzeń olejową sprężarki zwiększono o 50% oraz ulepszono sposób chłodzenia silnika.

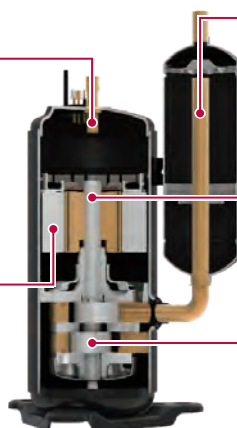

### Optymalizacja zasysania czynnika

Zredukowano straty i ulepszono odzysk oleju po stronie ssawnej sprężarki.

### Ochrona powierzchni przed tarcieniem

Wał został specjalnie wypolerowany i zaimpregnowany.

### Podwójny rotor (Twin Rotary)

Górna i dolna część rotora poprawiły zrównoważenie wału powodując zmniejszenie momentu obrotowego o 45%. Uzyskano mniejsze wibracje i niższy poziom hałasu sprężarki.

Sprężarka inwerterowa  
Twin Rotary

## Kontrola ciśnienia czynnika chłodniczego

Dzięki kontroli ciśnienia klimatyzatory LG pracują szybko i niezawodnie.

### • Ilość uszkodzeń jednostki zewnętrznej

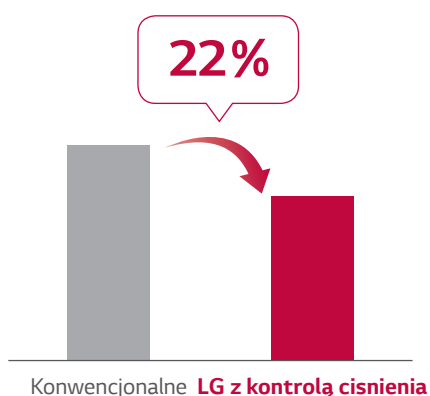

\* Wynik testów wewnętrznych LG  
\* W okresie 2 lat

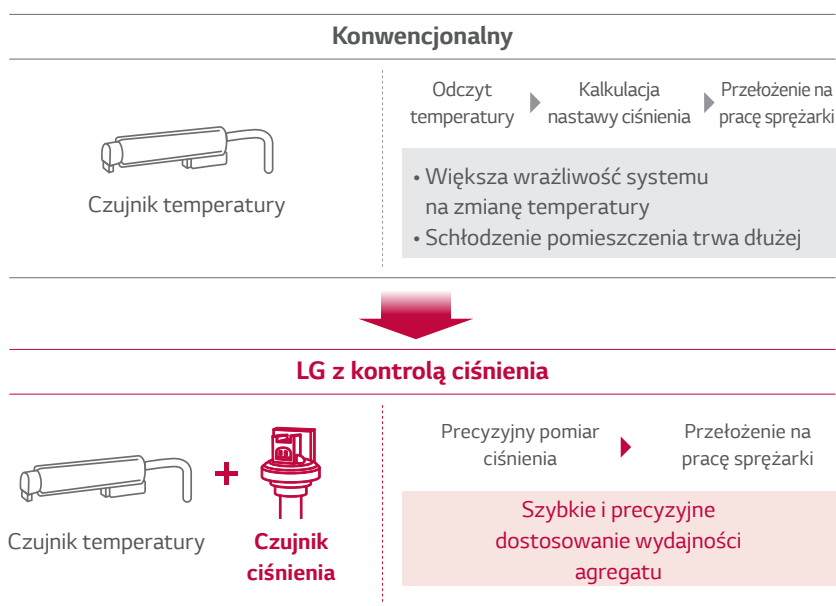

## Wymiennik ciepła z powłoką Black Fin

Czarna powłoka chroni wymiennik przed korozją powodowaną przez sól morską lub zanieczyszczeniami. Powłoka hydrofilowa chroni powłokę antykorozyjną oraz zapobiega gromadzeniu się wody na wymienniku, co pozytywnie wpływa na zapobieganie korozji. Dodatkowo przyspieszony odpływ wody z wymiennika powoduje jego mniejsze załadanie w trybie grzania wydłużając okres pracy pomiędzy cyklami odszraniania.

### Warstwa hydrofilowa (odpływ wody)

Hydrofilowa powłoka minimalizuje gromadzenie się wilgoci na wymienniku

### Żywica epoksydowa (odporność na korozję)

Czarna powłoka zapewnia silną ochronę przed korozją.

### Żebro aluminiowe

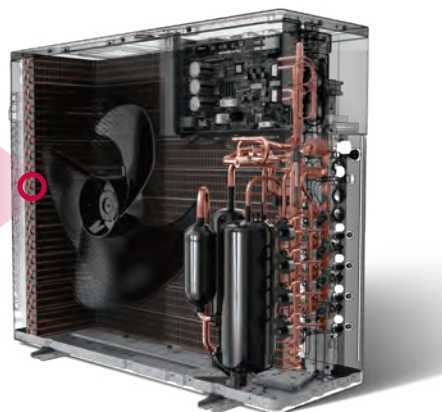
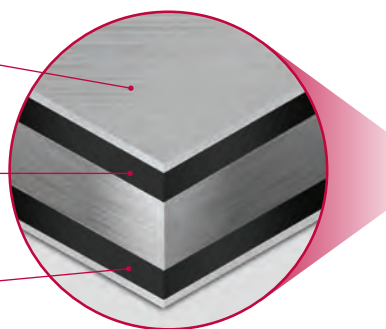

NAJWAŻNIEJSZE FUNKCJE: MULTI SPLIT

# KOMFORT

## KOMFORT

Klimatyzatory LG zapewniają maksymalny poziom komfortu, a przemyślana konstrukcja sprawia, że są proste w montażu i serwisie.

- Szybkie chłodzenie i ogrzewanie
- Tryb cichej pracy nocnej
- Prosty montaż i serwis

## Szybkie chłodzenie i ogrzewanie

Przemyślana kontrola ciśnienia czynnika chłodniczego pozwala na szybsze osiągnięcie komfortu w pomieszczeniu, wyższy poziom niezawodności i stabilności pracy.

### • Chłodzenie

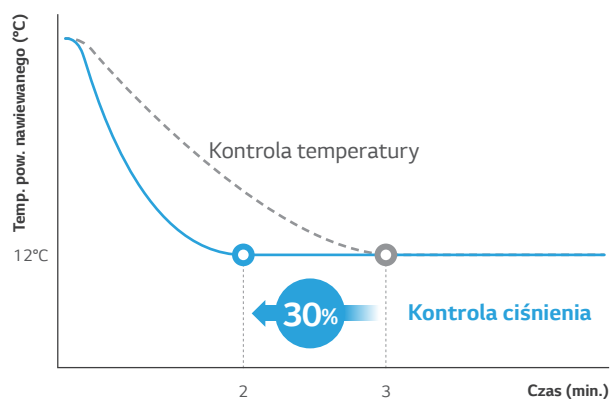

### • Ogrzewanie

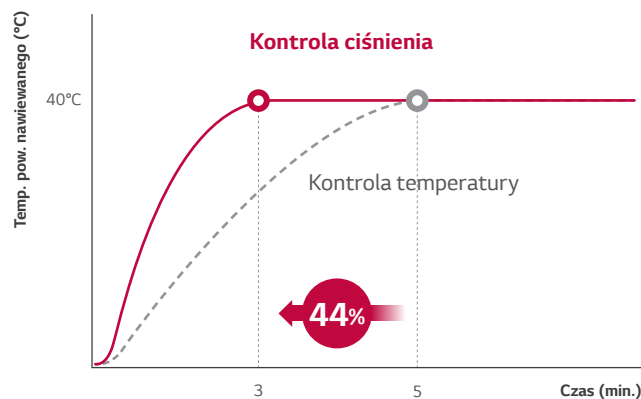

\* Wynik wewnętrznych testów LG

## Tryb cichej pracy nocnej

Poziom hałasu jednostki zewnętrznej w trybie pracy nocnej może zostać obniżony nawet o 6 dB(A) poprzez ustawienie przełącznika na płycie PCB.

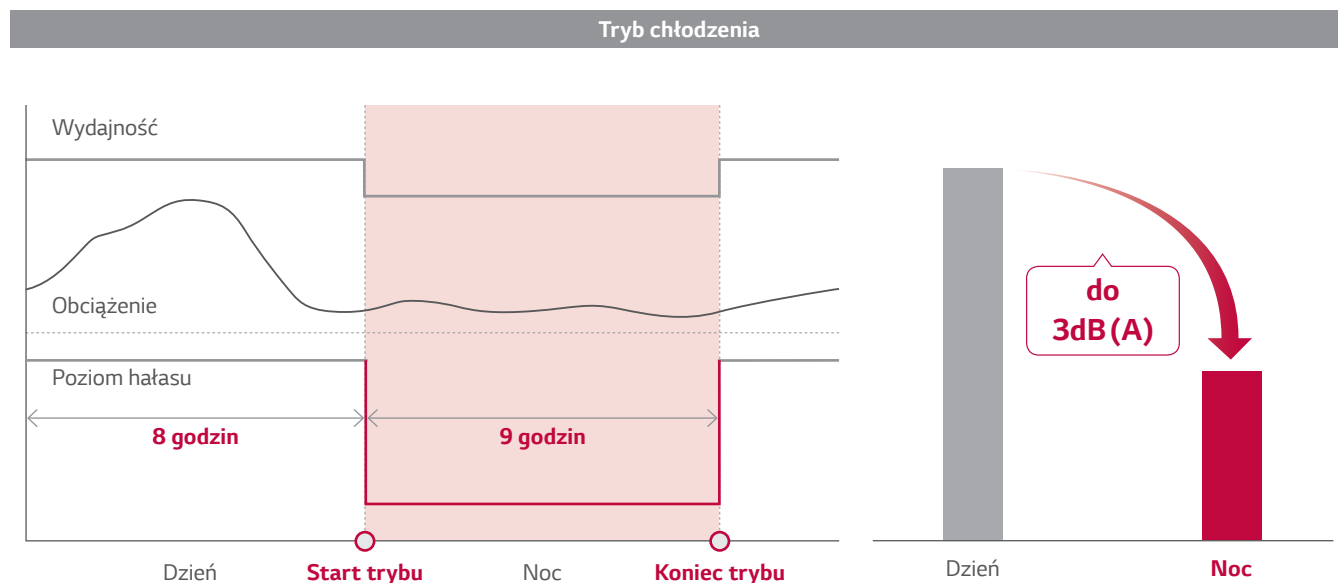

\* Funkcja ta jest dostępna tylko w trybie chłodzenia.

\* Jeśli chcesz zatrzymać tryb nocny, zmień przełącznik na płycie PCB.

## Sprawdzenie błędów okablowania

Funkcja sprawdzenia błędów okablowania umożliwia instalatorom kontrolę poprawności wykonania okablowania sterującego. Dotychczas błędne podłączenie przewodów komunikacyjnych skutkowało czasochłonnym sprawdzaniem każdego połączenia z osobną. Dzięki funkcji sprawdzenia błędów okablowania znaczenie ulega skróceniu czas instalacji i sprawdzenia wykonanych połączeń.

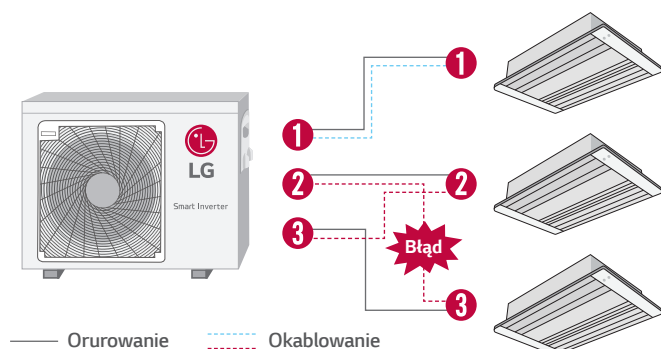

\* Jak ustawić przełączniki na płycie PCB

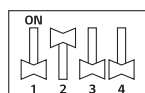

### • Sygnalizacja LED

- Jeżeli okablowanie jest poprawne zielona dioda LED będzie się świecić w sposób ciągły.
- Jeżeli okablowanie jest błędne
  - Czerwona dioda LED oznacza numer rurociągu
  - Zielona dioda LED oznacza numer okablowania

Przykład jeżeli czerwona dioda błyska 2 razy a zielona 3, to drugi rurociąg podłączono do 3 jednostki.

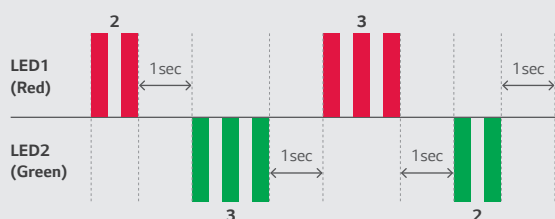



NAJWAŻNIEJSZE FUNKCJE: MULTI SPLIT

# KOMFORT

## Prosty monitoring

Płytę główną jednostki zewnętrznej wyposażono w wyświetlacz, co ułatwia serwis urządzenia.

### Konwencjonalny

Potrzeba specjalnych narzędzi w celu diagnozy usterki

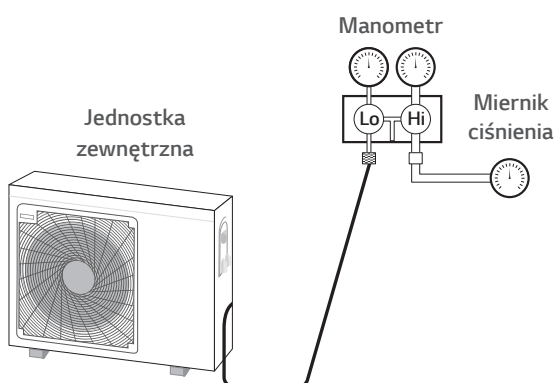

### Klimatyzator LG

Proste i szybkie diagnozowanie usterki

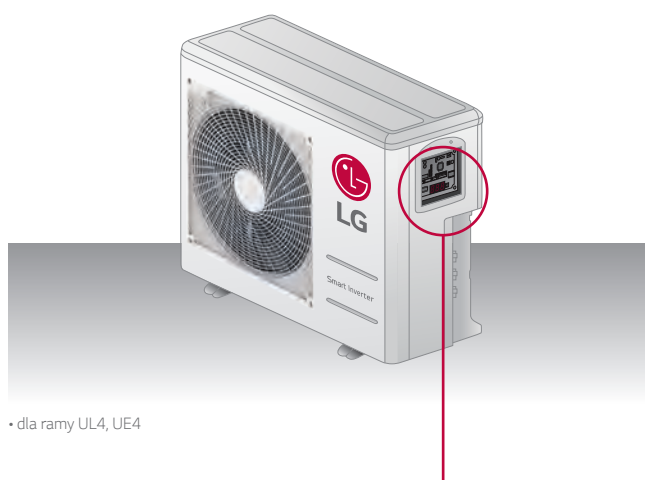

#### KROK 1

Łatwy dostęp do płyty PCB

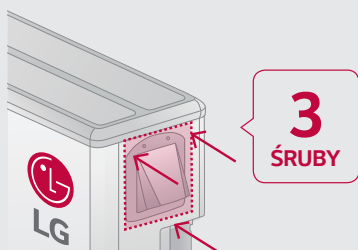

#### KROK 2

Proste sprawdzenie płyty PCB

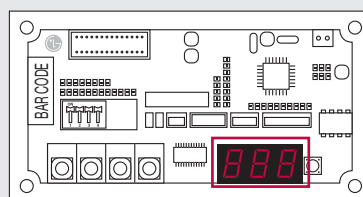

7-segmentowy wyświetlacz

#### KROK 3

Przykład prezentacji kodu błędu

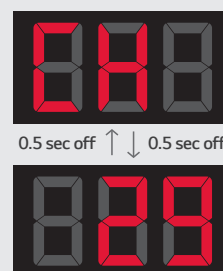

## Monitorowanie za pomocą LGMV

Oprogramowanie LGMV znacznie ułatwia sterowanie i monitorowanie urządzeń klimatyzacyjnych. Odpowiednie informacje są prezentowane w zależności od rodzaju urządzeń.



Informacje o pracy

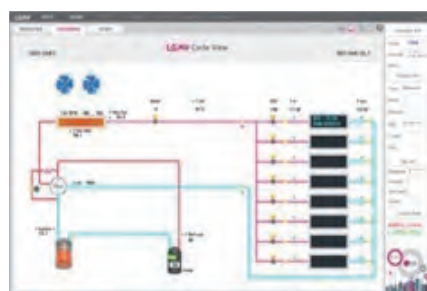

Schemat obiegu chłodniczego

Informacje o jednostkach wewn. i zewn.

Widok cyklu i zaworów

Czujniki i elementy elektryczne

Schemat obiegu chłodniczego

Wykresy pracy

## Wymuszony tryb chłodzenia

Funkcja wymuszenia trybu chłodzenia pozwala na uzupełnienie lub pobranie czynnika chłodniczego niezależnie od temperatury wewnętrznej. Funkcja ta jest również bardzo użyteczna w sytuacjach związanych z przenoszeniem lub naprawą jednostek wewnętrznych.

### Doładowanie czynnika chłodniczego

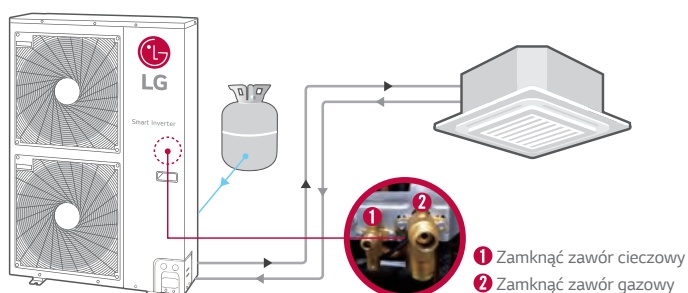

### Wypompowanie czynnika chłodniczego

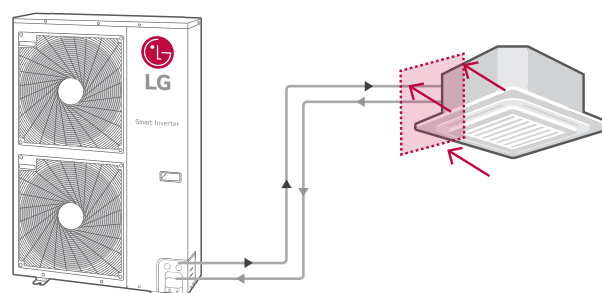



—  
**R32**  
**MULTI SPLIT**



# JEDNOSTKI ZEWNĘTRZNE



MU2R15  
MU2R17

(Jednostki: mm)



LG bierze udział w programie certyfikacji urządzeń klimatyzacyjnych Eurovent. Dane dostępne na: [www.eurovent-certification.com](http://www.eurovent-certification.com)

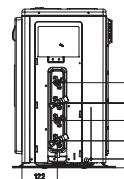
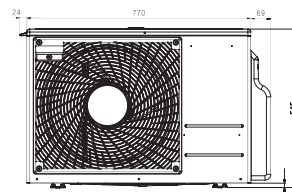
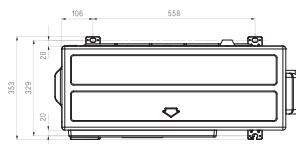

JEDNOSTKA ZEWNĘTRZNA				MU2R15.ULO	MU2R17.ULO
Sprężarka	Rodzaj			Podwójna rotacyjna	Podwójna rotacyjna
Wydajność *	Chłodzenie	Min. / Nom. / Maks.	kW	0,9 / 4,1 / 4,7	0,9 / 4,7 / 5,4
	Ogrzewanie	Min. / Nom. / Maks.	kW	1,0 / 4,7 / 5,4	1,0 / 5,3 / 5,7
Wydajność w niskich temp.	Ogrzewanie -7°C	Maks.	kW	3,3	3,7
	Chłodzenie	Min. / Nom. / Maks.	kW	0,2 / 1,0 / 1,4	0,2 / 1,3 / 1,7
Pobór mocy *	Ogrzewanie	Min. / Nom. / Maks.	kW	0,2 / 1,1 / 1,4	0,2 / 1,3 / 1,6
	Chłodzenie	Min. / Nom. / Maks.	A	1,1 / 4,6 / 6,4	1,1 / 5,6 / 7,9
Prąd roboczy	Ogrzewanie	Min. / Nom. / Maks.	A	1,1 / 4,9 / 6,6	1,1 / 5,5 / 7,6
				4,14	3,75
EER				4,38	4,22
COP				8,50	7,80
SEER				4,20	4,20
SCOP				4,10	4,10
Wydajność projektowa ERP (przy -10°C)				4,10	4,10
Klasa sezonowej efektywności energetycznej	Chłodzenie / Ogrzewanie		(skala od A+++ do D)	A+++ / A+	A++ / A+
Roczne zużycie energii	Chłodzenie / Ogrzewanie			169 / 1 367	210 / 1 367
Przepływ powietrza	Nom.		m <sup>3</sup> /min	28,2	28,2
Poziom ciśnienia akustycznego	Chłodzenie	Nom.	dBA	48	48
	Ogrzewanie	Nom.	dBA	51	51
Poziom mocy akustycznej	Chłodzenie	Maks.	dBA	61	63
Wymiary	Szer. x wys. x głęb.		mm	770 x 545 x 288	770 x 545 x 288
Ciężar netto				36	36
Czynnik chłodniczy	Rodzaj			R32	R32
	Il. fabryczna (max dł. Inst. 15,0 m)			1,1	1,1
	Dawka dodatkowa			20	20
	GWP			675	675
	tCO <sub>2</sub> eq			0,74	0,74
Zakres pracy (temp. zewn.)	Chłodzenie	Min. – Maks.	°C DB	-10 / 48	-10 / 48
	Ogrzewanie	Min. – Maks.	°C WB	-18 / 18	-18 / 18
Zasilanie	Ø / V / Hz			1 / 220-240 / 50	1 / 220-240 / 50
Przewody zasilające	N x mm <sup>2</sup>			3 x 2,5	3 x 2,5
Przewody sterowania	N x mm <sup>2</sup>			4 x 1,5	4 x 1,5
Zabezpieczenie	A			15	15
Całkowita długość orurowania	m			30	30
Długość pojedynczego odgałęzienia	Maks.			20	20
Różnica wysokości	Jedn. wewn. – Jedn. zewn.	Maks.	m	15	15
	Jedn. wewn. – Jedn. wewn.	Maks.	m	7,5	7,5
Przyłącza rur	Ciecz	mm (cale) x N		Ø6,35 (1/4) x 2	Ø6,35 (1/4) x 2
	Gaz	mm (cale) x N		Ø9,52 (3/8) x 2	Ø9,52 (3/8) x 2

Uwagi:

1. Wydajności zmierzone w następujących warunkach:  
Chłodzenie: - Temp. wewn. 27°C termometr suchy (DB) / 19°C termometr mokry (WB)  
- Temp. zewn. 35°C termometr suchy (DB) / 24°C termometr mokry (WB)  
Ogrzewanie: - Temp. wewn. 20°C termometr suchy (DB) / 15°C termometr mokry (WB)  
- Temp. zewn. 7°C termometr suchy (DB) / 6°C termometr mokry (WB)  
Długość orurowania - Długość odgałęzień 7,5m - Zerowa różnica poziomów

2. \* : Patrz "Tabela kombinacji".
3. Ze względu na naszą politykę innowacji niektóre dane techniczne mogą ulec zmianie bez powiadomienia.
4. Podłączone powinny być co najmniej dwie jednostki wewnętrzne.
5. Minimalny współczynnik wydajności kombinacji powinny być powyżej 40%.
6. Produkt zawiera fluorowane gazy cieplarniane (R32).



## DANE TECHNICZNE: JEDNOSTKI ZEWNĘTRZNE MULTI SPLIT R32

# JEDNOSTKI ZEWNĘTRZNE

MU3R19  
MU3R21

(Jednostki: mm)



LG bierze udział w programie certyfikacji urządzeń klimatyzacyjnych Eurovent. Dane dostępne na: [www.eurovent-certification.com](http://www.eurovent-certification.com)

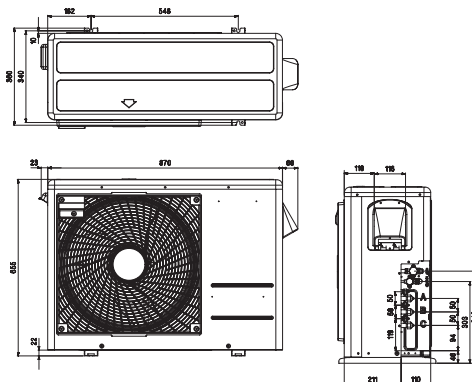

JEDNOSTKA ZEWNĘTRZNA				MU3R19.UEO	MU3R21.UEO
Sprężarka	Rodzaj			Podwójna rotacyjna	Podwójna rotacyjna
Wydajność *	Chłodzenie	Min. / Nom. / Maks.	kW	1,1 / 5,3 / 6,3	1,1 / 6,2 / 7,3
	Ogrzewanie	Min. / Nom. / Maks.	kW	1,2 / 6,3 / 7,3	1,2 / 7,0 / 7,8
Wydajność w niskich temp.	Ogrzewanie -7°C	Maks.	kW	4,4	4,9
	Chłodzenie	Min. / Nom. / Maks.	kW	0,2 / 1,2 / 1,8	0,2 / 1,4 / 2,1
Pobór mocy *	Ogrzewanie	Min. / Nom. / Maks.	kW	0,3 / 1,4 / 2,0	0,3 / 1,6 / 2,3
	Chłodzenie	Min. / Nom. / Maks.	A	1,1 / 5,3 / 8,1	1,1 / 6,7 / 9,6
Prąd roboczy	Ogrzewanie	Min. / Nom. / Maks.	A	1,1 / 6,3 / 9,4	1,1 / 7,4 / 10,6
				4,59	4,27
EER				4,62	4,42
SEER				8,50	8,50
SCOP				4,21	4,21
Wydajność projektowa ERP (przy -10°C)	kW			4,90	4,90
Klasa sezonowej efektywności energetycznej	Chłodzenie / Ogrzewanie		(skala od A+++ do D)	A+++ / A+	A+++ / A+
Roczne zużycie energii	Chłodzenie / Ogrzewanie			217 / 1 629	253 / 1 629
Przepływ powietrza	Nom.		m <sup>3</sup> /min	50	50
Poziom ciśnienia akustycznego	Chłodzenie	Nom.	dBA	49	50
	Ogrzewanie	Nom.	dBA	54	54
Poziom mocy akustycznej	Chłodzenie	Maks.	dBA	63	64
Wymiary	Szer. x wys. x głęb.			870 x 655 x 320	870 x 655 x 320
Ciężar netto	kg			44	44
Czynnik chłodniczy	Rodzaj			R32	R32
	Il. fabryczna (max dł. instalacji 22,5m)			1,4	1,4
	Dawka dodatkowa			20	20
	GWP			675	675
	tCO <sub>2</sub> eq			0,95	0,95
Zakres pracy (temp. zewn.)	Chłodzenie	Min. – Maks.	°C DB	-10 / 48	-10 / 48
	Ogrzewanie	Min. – Maks.	°C WB	-18 / 18	-18 / 18
Zasilanie	Ø / V / Hz			1 / 220-240 / 50	1 / 220-240 / 50
Przewody zasilające	N x mm <sup>2</sup>			3 x 2,5	3 x 2,5
Przewody sterowania	N x mm <sup>2</sup>			4 x 1,5	4 x 1,5
Zabezpieczenie	A			20	20
Całkowita długość orurowania	m			50	50
Długość pojedynczego odgałęzienia	Maks.		m	25	25
Różnica wysokości	Jedn. wewn. - Jedn. zewn.	Maks.	m	15	15
	Jedn. wewn. - Jedn. wewn.	Maks.	m	7,5	7,5
Przyłącza rur	Ciecz	mm (cale) x N		Ø6,35 (1/4) x 3	Ø6,35 (1/4) x 3
	Gaz	mm (cale) x N		Ø9,52 (3/8) x 3	Ø9,52 (3/8) x 3

Uwagi:

- Wydajności zmierzone w następujących warunkach:  
Chłodzenie: - Temp. wewn. 27°C termometr suchy (DB) / 19°C termometr mokry (WB)  
- Temp. zewn. 35°C termometr suchy (DB) / 24°C termometr mokry (WB)  
Ogrzewanie: - Temp. wewn. 20°C termometr suchy (DB) / 15°C termometr mokry (WB)  
- Temp. zewn. 7°C termometr suchy (DB) / 6°C termometr mokry (WB)  
Długość orurowania - Długość odgałęzień 7,5m - Zerowa różnica poziomów

- \* : Patrz "Tabela kombinacji".
- Ze względu na naszą politykę innowacji niektóre dane techniczne mogą ulec zmianie bez powiadomienia.
- Podłączone powinny być co najmniej dwie jednostki wewnętrzne.
- Minimalny współczynnik wydajności kombinacji powinien być powyżej 40%.
- Produkt zawiera fluorowane gazy cieplarniane (R32).

**MU4R25  
MU4R27  
MU5R30**

LG bierze udział w programie certyfikacji urządzeń klimatyzacyjnych Eurovent. Dane dostępne na: [www.eurovent-certification.com](http://www.eurovent-certification.com)

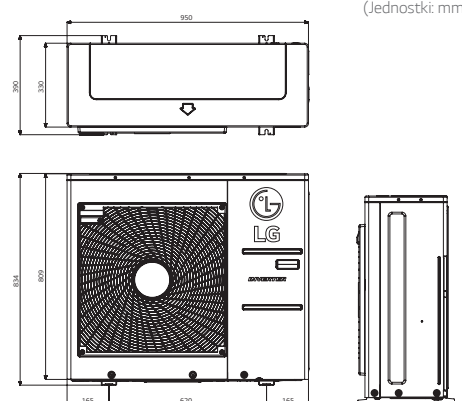

(Jednostki: mm)

JEDNOSTKA ZEWNĘTRZNA				MU4R25.U40	MU4R27.U40	MU5R30.U40
Sprężarka	Rodzaj			Podwójna rotacyjna	Podwójna rotacyjna	Podwójna rotacyjna
Wydajność *	Chłodzenie	Min. / Nom. / Maks.	kW	1,3 / 7,0 / 8,5	1,3 / 7,9 / 9,5	1,3 / 8,8 / 10,6
	Ogrzewanie	Min. / Nom. / Maks.	kW	1,5 / 8,4 / 9,4	1,5 / 9,1 / 10,6	1,5 / 10,1 / 12,1
Wydajność w niskich temp.	Ogrzewanie -7°C	Maks.	kW	5,9	6,4	7,1
	Chłodzenie	Min. / Nom. / Maks.	kW	0,4 / 1,5 / 2,6	0,4 / 1,8 / 2,9	0,4 / 2,0 / 3,4
Pobór mocy *	Ogrzewanie	Min. / Nom. / Maks.	kW	0,6 / 1,8 / 2,9	0,6 / 2,1 / 3,4	0,6 / 2,2 / 3,6
	Chłodzenie	Min. / Nom. / Maks.	A	1,9 / 6,6 / 11,9	1,9 / 8,1 / 13,1	1,9 / 9,1 / 15,2
Prąd roboczy	Ogrzewanie	Min. / Nom. / Maks.	A	2,8 / 8,3 / 13,1	2,8 / 9,4 / 15,3	2,8 / 9,7 / 16,3
				4,82	4,39	4,40
			4,61	4,39	4,70	
			8,20	8,00	8,20	
			4,20	4,20	4,20	
Wydajność projektowa ERP (przy -10°C)			kW	7,00	7,00	7,20
Klasa sezonowej efektywności energetycznej	Chłodzenie / Ogrzewanie		(skala od A++ do E)	A++ / A+	A++ / A+	A++ / A+
Roczne zużycie energii	Chłodzenie / Ogrzewanie			299 / 2 333	346 / 2 333	376 / 2 467
Przepływ powietrza	Nom.		m <sup>3</sup> /min	60	60	60
Poziom ciśnienia akustycznego	Chłodzenie	Nom.	dBA	49	50	50
	Ogrzewanie	Nom.	dBA	53	54	54
Poziom mocy akustycznej	Chłodzenie	Maks.	dBA	64	65	66
Wymiary	Szer. x wys. x głęb.		mm	950 x 834 x 330	950 x 834 x 330	950 x 834 x 330
Ciężar netto			kg	61	61	61
Czynnik chłodniczy	Rodzaj			R32	R32	R32
	Il. fabryczna	kg / max dt. instalacji (m)		2,3 / 30	2,3 / 30	2,6 / 37,5
	Dawka dodatkowa	g/m		20	20	20
	GWP			675	675	675
	tCO <sub>2</sub> eq			1,55	1,55	1,76
Zakres pracy (temp. zewn.)	Chłodzenie	Min. – Maks.	°C DB	-10 / 48	-10 / 48	-10 / 48
	Ogrzewanie	Min. – Maks.	°C WB	-18 / 18	-18 / 18	-18 / 18
Zasilanie			Ø / V / Hz	1 / 220-240 / 50	1 / 220-240 / 50	1 / 220-240 / 50
Przewody zasilające			N x mm <sup>2</sup>	3 x 2,5	3 x 2,5	3 x 2,5
Przewody sterowania			N x mm <sup>2</sup>	4 x 1,5	4 x 1,5	4 x 1,5
Zabezpieczenie			A	25	25	25
Całkowita długość orurowania			m	70	70	75
Długość pojedynczego odgałęzienia	Maks.		m	25	25	25
Różnica wysokości	Jedn. wewn. - Jedn. zewn.	Maks.	m	15	15	15
	Jedn. wewn. - Jedn. wewn.	Maks.	m	7,5	7,5	7,5
Przyłącza rur	Ciecz	mm (cale) x N		Ø6,35 (1/4) x 4	Ø6,35 (1/4) x 4	Ø6,35 (1/4) x 5
	Gaz	mm (cale) x N		Ø9,52 (3/8) x 4	Ø9,52 (3/8) x 4	Ø9,52 (3/8) x 5



Uwagi:

1. Wydajności zmierzone w następujących warunkach:  
Chłodzenie: - Temp. wewn. 27°C termometr suchy (DB) / 19°C termometr mokry (WB)  
- Temp. zewn. 35°C termometr suchy (DB) / 24°C termometr mokry (WB)  
Ogrzewanie: - Temp. wewn. 20°C termometr suchy (DB) / 15°C termometr mokry (WB)  
- Temp. zewn. 7°C termometr suchy (DB) / 6°C termometr mokry (WB)  
Długość orurowania - Długość odgałęzienia 7,5m - Zerowa różnica poziomów

2. \* : Patrz "Tabela kombinacji".
3. Ze względu na naszą politykę innowacji niektóre dane techniczne mogą ulec zmianie bez powiadomienia.
4. Podłączone powinny być co najmniej dwie jednostki wewnętrzne.
5. Minimalny współczynnik wydajności kombinacji powinien być powyżej 40%.
6. Produkt zawiera fluorowane gazy cieplarniane (R32).

## DANE TECHNICZNE: JEDNOSTKI WEWNĘTRZNE MULTI SPLIT R32

# ŚCIENNE

		KBTU/H	5	7	9	12	15	18	24
		KW	1,5	2,1	2,6	3,5	4,2	5,3	7,0
Ścienne	ARTCOOL Gallery 		-	-	MA09R.NF1	MA12R.NF1	-	-	-
	ARTCOOL Mirror 		-	AM07BP.NSJ	AC09BQ.NSJ	AC12BQ.NSJ	-	AC18BQ.NSK	AC24BQ.NSK

\* Jednostki ARTCOOL Gallery będą dostępne od maja 2019 r.

### ARTCOOL Gallery

JEDNOSTKA WEWNĘTRZNA				MA09R.NF1	MA12R.NF1
Wydajność	Chłodzenie / Ogrzewanie	Nom.	kW	2,6 / 2,9	3,5 / 3,9
Pobór mocy		Nom.	W	40	40
Prąd roboczy		Nom.	A	0,2	0,2
Zasilanie		Ø / V / Hz		1 / 220-240 / 50	1 / 220-240 / 50
Przepływ powietrza		W / Ś / N	m <sup>3</sup> /min	7,7 / 5,9 / 4,4	8,9 / 7,3 / 5,6
Poziom ciśnienia akustycznego	Chłodzenie	W / Ś / N	dB(A)	38 / 32 / 27	44 / 38 / 32
Poziom mocy akustycznej	Chłodzenie		dB(A)	52	54
Wydajność osuszania			l/h	1,2	1,4
Wymiary	S x W x G	mm		600 x 600 x 145	600 x 600 x 145
Waga		kg		15,0	15,0
Przyłącza rur	Ciecz		mm (cale)	Ø 6,35 (1/4)	Ø 6,35 (1/4)
	Gaz		mm (cale)	Ø 9,52 (3/8)	Ø 9,52 (3/8)



### ARTCOOL Mirror

JEDNOSTKA WEWNĘTRZNA				AM07BP.NSJ	AC09BQ.NSJ	AC12BQ.NSJ	AC18BQ.NSK	AC24BQ.NSK
Wydajność	Chłodzenie / Ogrzewanie	Nom.	kW	2,1 / 2,3	2,5 / 3,2	3,5 / 3,8	5,0 / 5,8	6,6 / 7,5
Pobór mocy		Nom.	W	17	18	19	39	45
Prąd roboczy		Nom.	A	0,14	0,16	0,17	0,28	0,33
Zasilanie		Ø / V / Hz		1 / 220-240 / 50	1 / 220-240 / 50	1 / 220-240 / 50	1 / 220-240 / 50	1 / 220-240 / 50
Przepływ powietrza		W / Ś / N	m <sup>3</sup> /min	8,6 / 7,2 / 5,6	9,2 / 7,4 / 5,6	9,6 / 8,1 / 5,6	14,2 / 11,3 / 9,9	15,2 / 12,7 / 10,2
Poziom ciśnienia akustycznego	Chłodzenie	W / Ś / N	dB(A)	35 / 32 / 27	36 / 33 / 27	40 / 35 / 27	44 / 38 / 35	46 / 41 / 36
Poziom mocy akustycznej	Chłodzenie		dB(A)	57	57	57	59	65
Wydajność osuszania			l/h	0,9	1,1	1,2	1,9	2,6
Wymiary	S x W x G	mm		837 x 308 x 192	837 x 308 x 192	837 x 308 x 192	998 x 345 x 212	998 x 345 x 212
Waga		kg		9,1	9,9	9,9	12,8	13,5
Przyłącza rur	Ciecz		mm (cale)	Ø 6,35 (1/4)	Ø 6,35 (1/4)	Ø 6,35 (1/4)	Ø 6,35 (1/4)	Ø 6,35 (1/4)
	Gaz		mm (cale)	Ø 9,52 (3/8)	Ø 9,52 (3/8)	Ø 9,52 (3/8)	Ø 12,7 (1/2)	Ø 12,7 (1/2)

\* Ten produkt zawiera fluorowane gazy cieplarniane (R32).

\* Ze względu na politykę ciągłego ulepszania produktów specyfikacja, konstrukcja i funkcje mogą ulec zmianie bez wcześniejszego powiadomienia.



		KBTU/H	5	7	9	12	15	18	24
		KW	1,5	2,1	2,6	3,5	4,2	5,3	7,0
Ścienne	ARTCOOL Silver		-		●○ AC09SQ.NSJ	●○ AC12SQ.NSJ	-	●○ AC18SQ.NSK	
	Deluxe		-	● DM07RP.NSJ	●○ DC09RQ.NSJ	●○ DC12RQ.NSJ	-	●○ DC18RQ.NSK	●○ DC24RQ.NSK

## ARTCOOL Silver

JEDNOSTKA WEWNĘTRZNA				AC09SQ.NSJ	AC12SQ.NSJ	AC18SQ.NSK
Wydajność	Chłodzenie / Ogrzewanie	Nom.	kW	2,5 / 3,2	3,5 / 3,8	5,0 / 5,8
Pobór mocy		Nom.	W	18	19	39
Prąd roboczy		Nom.	A	0,16	0,17	0,28
Zasilanie		Ø / V / Hz		1 / 220-240 / 50	1 / 220-240 / 50	1 / 220-240 / 50
Przepływ powietrza		W / Ś / N	m <sup>3</sup> /min	9,2 / 7,4 / 5,6	9,6 / 8,1 / 5,6	14,2 / 11,3 / 9,9
Poziom ciśnienia akustycznego	Chłodzenie	W / Ś / N	dB(A)	36 / 33 / 27	40 / 35 / 27	44 / 38 / 35
Poziom mocy akustycznej	Chłodzenie		dB(A)	57	57	59
Wydajność osuszania			l/h	1,1	1,3	1,8
Wymiary		S x W x G	mm	837 x 308 x 192	837 x 308 x 192	998 x 345 x 212
Waga			kg	9,9	9,9	12,8
Przyłącza rur	Ciecz		mm (cale)	Ø 6,35 (1/4)	Ø 6,35 (1/4)	Ø 6,35 (1/4)
	Gaz		mm (cale)	Ø 9,52 (3/8)	Ø 9,52 (3/8)	Ø 12,7 (1/2)

## DELUXE

JEDNOSTKA WEWNĘTRZNA				DM07RP.NSJ	DC09RQ.NSJ	DC12RQ.NSJ	DC18RQ.NSK	DC24RQ.NSK
Wydajność	Chłodzenie / Ogrzewanie	Nom.	kW	2,1 / 2,3	2,5 / 3,2	3,5 / 4,0	5,0 / 5,8	6,6 / 7,5
Pobór mocy		Nom.	W	17	18	19	39	45
Prąd roboczy		Nom.	A	0,15	0,16	0,17	0,28	0,33
Zasilanie		Ø / V / Hz		1 / 220-240 / 50	1 / 220-240 / 50	1 / 220-240 / 50	1 / 220-240 / 50	1 / 220-240 / 50
Przepływ powietrza		W / Ś / N	m <sup>3</sup> /min	7,5 / 6,1 / 4,9	7,7 / 6,4 / 5,0	8,1 / 6,7 / 5,3	14,2 / 11,3 / 9,9	15,2 / 12,7 / 10,2
Poziom ciśnienia akustycznego	Chłodzenie	W / Ś / N	dB(A)	35 / 31 / 26	36 / 32 / 27	38 / 34 / 29	44 / 38 / 34	47 / 41 / 36
Poziom mocy akustycznej	Chłodzenie		dB(A)	56	56	56	60	64
Wydajność osuszania			l/h	0,9	1,1	1,3	1,8	2,5
Wymiary		S x W x G	mm	837 x 308 x 189	837 x 308 x 189	837 x 308 x 189	998 x 345 x 210	998 x 345 x 210
Waga			kg	8,3	9,1	9,1	11,9	12,7
Przyłącza rur	Ciecz		mm (cale)	Ø 6,35 (1/4)	Ø 6,35 (1/4)	Ø 6,35 (1/4)	Ø 6,35 (1/4)	Ø 6,35 (1/4)
	Gaz		mm (cale)	Ø 9,52 (3/8)	Ø 9,52 (3/8)	Ø 9,52 (3/8)	Ø 12,7 (1/2)	Ø 12,7 (1/2)

\* Ten produkt zawiera fluorowane gazy cieplarniane (R32).

\* Ze względu na politykę ciągłego ulepszania produktów specyfikacja, konstrukcja i funkcje mogą ulec zmianie bez wcześniejszego powiadomienia.



## DANE TECHNICZNE: JEDNOSTKI WEWNĘTRZNE MULTI SPLIT R32

# ŚCIENNE

		KBTU/H	5	7	9	12	15	18	24
		KW	1,5	2,1	2,6	3,5	4,2	5,3	7,0
Ścienne	Standard Plus		●	●	○●	○●	●	○●	○●
			PM05SPNSJ	PM07SPNSJ	PC09SQ.NSJ	PC12SQ.NSJ	PM15SPNSJ	PC18SQ.NSK	PC24SQ.NSK



## STANDARD PLUS

JEDNOSTKA WEWNĘTRZNA				PM05SPNSJ	PM07SPNSJ	PC09SQ.NSJ	PC12SQ.NSJ	PM15SPNSJ	PC18SQ.NSK	PC24SQ.NSK
Wydajność	Chłodzenie / Ogrzewanie	Nom.	kW	1,5 / 1,6	2,1 / 2,3	2,5 / 3,2	3,5 / 3,8	4,2 / 5,4	5,0 / 5,8	6,6 / 7,5
Pobór mocy		Nom.	W	16	17	18	19	21	39	45
Prąd roboczy		Nom.	A	0,13	0,14	0,16	0,17	0,18	0,28	0,33
Zasilanie			Ø / V / Hz	1/220-240/50	1/220-240/50	1/220-240/50	1/220-240/50	1/220-240/50	1/220-240/50	1/220-240/50
Przepływ powietrza		W / Ś / N	m <sup>3</sup> /min	8,3/6,7/5,6	8,6/7,2/5,6	9,2/7,4/5,6	9,6/8,1/5,6	10,0/8,5/6,1	14,2/11,3/9,9	15,2/12,7/10,2
Poziom ciśnienia akustycznego	Chłodzenie	W / Ś / N	dB(A)	34 / 31 / 27	35 / 32 / 27	36 / 33 / 27	40 / 35 / 27	41 / 36 / 29	44 / 38 / 35	46 / 41 / 36
Poziom mocy akustycznej	Chłodzenie		dB(A)	57	57	57	57	57	59	65
Wydajność osuszania			l/h	0,9	0,9	1,1	1,2	1,2	1,9	2,6
Wymiary		S x W x G	mm	837 x 308 x 189	837 x 308 x 189	837 x 308 x 189	837 x 308 x 189	837 x 308 x 189	998 x 345 x 210	998 x 345 x 210
Waga			kg	7,4	7,4	8,7	8,7	8,7	11,9	12,7
Przyłącza rur	Ciecz		mm (cale)	Ø 6,35 (1/4)	Ø 6,35 (1/4)	Ø 6,35 (1/4)	Ø 6,35 (1/4)	Ø 6,35 (1/4)	Ø 6,35 (1/4)	Ø 6,35 (1/4)
	Gaz		mm (cale)	Ø 9,52 (3/8)	Ø 9,52 (3/8)	Ø 9,52 (3/8)	Ø 9,52 (3/8)	Ø 9,52 (3/8)	Ø 12,7 (1/2)	Ø 12,7 (1/2)

\* Ten produkt zawiera fluorowane gazy cieplarniane (R32).

\* Ze względu na politykę ciągłego ulepszania produktów specyfikacja, konstrukcja i funkcje mogą ulec zmianie bez wcześniejszego powiadomienia.



		KBTU/H	5	7	9	12	15	18	24
		KW	1,5	2,1	2,6	3,5	4,2	5,3	7,0
Kasetonowe	1-stronne		-	-	MT09R.NU1	MT11R.NU1	-	-	-
	4-stronne		MT06R.NR0	MT08R.NR0	CT09R.NR0	CT12R.NR0	-	CT18R.NQ0	CT24R.NP0

## Kasetonowe 1-stronne

JEDNOSTKA WEWNĘTRZNA				MT09R.NU1	MT11R.NU1
Wydajność	Chłodzenie / Ogrzewanie	Nom.	kW	2,6 / 2,9	3,5 / 3,9
Pobór mocy		Nom.	W	20	20
Prąd roboczy		Nom.	A	0,2	0,2
Zasilanie			Ø / V / Hz	1 / 220-240 / 50	1 / 220-240 / 50
Przepływ powietrza		W / Ś / N	m <sup>3</sup> /min	7,5 / 7,3 / 6,8	8,1 / 7,4 / 7,0
Poziom ciśnienia akustycznego	Chłodzenie	W / Ś / N	dB(A)	36 / 34 / 32	37 / 36 / 33
Poziom mocy akustycznej	Chłodzenie		dB(A)	54	57
Wydajność osuszania			l/h	1,1	1,2
Wymiary	S x W x G		mm	860 x 132 x 450	860 x 132 x 450
Waga			kg	13,5	13,5
Przylączy rur	Ciecz		mm (cale)	Ø6,35 (1/4)	Ø6,35 (1/4)
	Gaz		mm (cale)	Ø9,52 (3/8)	Ø9,52 (3/8)
Panel maskujący	Model			PT-UUC1	PT-UUC1
	Kolor			Poranna mgła (RAL120-4)	Poranna mgła (RAL120-4)
	Wymiary	S x W x G	mm	1 100 x 34 x 500	1 100 x 34 x 500
	Waga		kg	4,4	4,4

## Kasetonowe 4-stronne



JEDNOSTKA WEWNĘTRZNA				MT06R.NR0	MT08R.NR0	CT09R.NR0	CT12R.NR0	CT18R.NQ0	CT24R.NP0
Wydajność	Chłodzenie / Ogrzewanie	Nom.	kW	1,5 / 1,6	2,1 / 2,3	2,6 / 2,9	3,5 / 3,9	5,3 / 5,8	6,7 / 7,5
Pobór mocy		Nom.	W	20	20	20	20	40	60
Prąd roboczy		Nom.	A	0,40	0,40	0,40	0,40	0,40	0,60
Zasilanie			Ø / V / Hz	1 / 220-240 / 50	1 / 220-240 / 50	1 / 220-240 / 50	1 / 220-240 / 50	1 / 220-240 / 50	1 / 220-240 / 50
Przepływ powietrza		W / Ś / N	m <sup>3</sup> /min	7,5 / 6,0 / 5,0	7,5 / 6,0 / 5,0	8,5 / 7,0 / 6,0	9,5 / 8,0 / 7,0	13,0 / 12,0 / 11,0	17,0 / 15,0 / 13,0
Poziom ciśnienia akustycznego	Chłodzenie	W / Ś / N	dB(A)	31 / 27 / 24	31 / 27 / 24	36 / 33 / 30	38 / 35 / 32	41 / 39 / 36	38 / 36 / 34
Poziom mocy akustycznej	Chłodzenie		dB(A)	48	48	52	52	57	57
Wydajność osuszania			l/h	-	-	0,9	1,4	2,0	2,7
Wymiary	S x W x G		mm	570 x 214 x 570	570 x 214 x 570	570 x 214 x 570	570 x 214 x 570	570 x 256 x 570	840 x 204 x 840
Waga			kg	14,0	14,0	14,0	14,0	14,3	20,5
Przylączy rur	Ciecz		mm (cale)	Ø6,35 (1/4)	Ø6,35 (1/4)	Ø6,35 (1/4)	Ø6,35 (1/4)	Ø6,35 (1/4)	Ø6,35 (1/4)
	Gaz		mm (cale)	Ø9,52 (3/8)	Ø9,52 (3/8)	Ø9,52 (3/8)	Ø9,52 (3/8)	Ø12,7 (1/2)	Ø12,7 (1/2)
Panel maskujący	Model			PT-QCHW0	PT-QCHW0	PT-QCHW0	PT-QCHW0	PT-QCHW0	PT-MCHW0
	Kolor			Poranna mgła (RAL120-4)					
	Wymiary	S x W x G	mm	620 x 20 x 620	620 x 20 x 620	620 x 20 x 620	620 x 20 x 620	620 x 20 x 620	950 x 35 x 950
	Waga		kg	3,0	3,0	3,0	3,0	3,0	6,3

\* Ten produkt zawiera fluorowane gazy cieplarniane (R32).

\* Ze względu na politykę ciągłego ulepszania produktów specyfikacja, konstrukcja i funkcje mogą ulec zmianie bez wcześniejszego powiadomienia.

## DANE TECHNICZNE: JEDNOSTKI WEWNĘTRZNE MULTI SPLIT R32

# KANAŁOWE

		kBtu/h	05	07	09	12	15	18	24
		kW	1,5	2,1	2,6	3,5	4,2	5,3	7,0
Kanałowe	Średni spręż		-	-	-	-	-	● CM18R.N10	● CM24R.N10
	Niski spręż		-	-	● CL09R.N20	● CL12R.N20	-	● CL18R.N20	● CL24R.N30

### Kanałowe (Średni spręż)

JEDNOSTKA WEWNĘTRZNA				CM18R.N10	CM24R.N10
Wydajność	Chłodzenie / Ogrzewanie	Nom.	kW	5,3 / 5,8	7,0 / 7,7
Pobór mocy		Nom.	W x n	160	180
Prąd roboczy		Nom.	A	0,90	1,00
Zasilanie			Ø / V / Hz	1 / 220-240 / 50	1 / 220-240 / 50
Przepływ powietrza		W / Ś / N	m <sup>3</sup> /min	16,5 / 14,5 / 13,0	18,0 / 16,5 / 14,5
Poziom ciśnienia akustycznego	Chłodzenie	W / Ś / N	dB(A)	34 / 32 / 30	35 / 34 / 32
Poziom mocy akustycznej	Chłodzenie		dB(A)	59	60
Wydajność osuszania			l/h	1,5	2,5
Wymiary		S x W x G	mm	900 x 270 x 700	900 x 270 x 700
Waga			kg	26,5	26,5
Przyłącza rur	Ciecz		mm (cale)	Ø6,35 (1/4)	Ø6,35 (1/4)
	Gaz		mm (cale)	Ø12,7 (1/2)	Ø12,7 (1/2)
Spręż dyspozycyjny (ESP)	Min-Maks.		Pa	20-147	20-147

### Kanałowe (Niski spręż)

JEDNOSTKA WEWNĘTRZNA				CL09R.N20	CL12R.N20	CL18R.N20	CL24R.N30
Wydajność	Chłodzenie / Ogrzewanie	Nom.	kW	2,6 / 2,9	3,5 / 3,9	5,3 / 5,8	7,0 / 7,7
Pobór mocy		Nom.	W x n	100	100	140	160
Prąd roboczy		Nom.	A	0,80	0,80	0,80	1,00
Zasilanie			Ø / V / Hz	1 / 220-240 / 50	1 / 220-240 / 50	1 / 220-240 / 50	1 / 220-240 / 50
Przepływ powietrza		W / Ś / N	m <sup>3</sup> /min	10,0 / 8,5 / 7,0	10,0 / 8,5 / 7,0	15,0 / 12,5 / 10,0	20,0 / 16,0 / 12,0
Poziom ciśnienia akustycznego	Chłodzenie	W / Ś / N	dB(A)	31 / 28 / 27	31 / 28 / 27	36 / 34 / 31	39 / 35 / 32
Poziom mocy akustycznej	Chłodzenie		dB(A)	55	55	54	58
Wydajność osuszania			l/h	0,55	1,11	1,58	2,65
Wymiary		S x W x G	mm	900 x 190 x 700	900 x 190 x 700	900 x 190 x 700	1 100 x 190 x 700
Waga			kg	24,0	24,0	24,0	27,0
Przyłącza rur	Ciecz		mm (cale)	Ø6,35 (1/4)	Ø6,35 (1/4)	Ø6,35 (1/4)	Ø6,35 (1/4)
	Gaz		mm (cale)	Ø9,52 (3/8)	Ø9,52 (3/8)	Ø12,7 (1/2)	Ø12,7 (1/2)
Spręż dyspozycyjny (ESP)	Min-Maks.		Pa	0-50	0-50	0-50	0-50

\* Ze względu na politykę ciągłego ulepszania produktów specyfikacja, konstrukcja i funkcje mogą ulec zmianie bez wcześniejszego powiadomienia.

# Świat klimatyzacji LG

Wyznaczamy trendy



Najnowsze technologie  
Elegancki design  
Wygoda instalacji i serwisowania



# TABELE KOMBINACJI

## MU2R15

Praca	Kombinacja (kBtu/h)					Chłodzenie						Całkowita moc wejściowa (W)		
						Wydajność całkowita								
	Jedn. A	Jedn. B	Jedn. C	Jedn. D	Razem	Min.		Nom.		Maks.		Min.	Nom.	Maks.
1 jedn.	5				5	3 000	0,88	5 000	1,47	5 750	1,69	226	381	477
	7				7	4 200	1,23	7 000	2,05	8 050	2,36	303	540	683
	9				9	5 400	1,58	9 000	2,64	10 350	3,03	408	676	864
	12				12	7 200	2,11	12 000	3,52	13 800	4,04	540	926	1 176
2 jedn.	5	5			10	6 000	1,76	10 000	2,93	11 500	3,37	414	682	889
	5	7			12	7 200	2,11	12 000	3,52	13 800	4,04	486	833	1 106
	5	9			14	8 400	2,46	14 000	4,10	16 100	4,72	583	988	1 376
	7	7			14	8 400	2,46	14 000	4,10	16 100	4,72	583	988	1 376
	7	9			16	8 400	2,46	14 000	4,10	16 100	4,72	583	988	1 376
	5	12			17	8 400	2,46	14 000	4,10	16 100	4,72	583	988	1 376
	9	9			18	8 400	2,46	14 000	4,10	16 100	4,72	583	988	1 376
	7	12			19	8 400	2,46	14 000	4,10	16 100	4,72	583	988	1 376
	9	12			21	8 400	2,46	14 000	4,10	16 100	4,72	583	988	1 376

Praca	Kombinacja (kBtu/h)					Ogrzewanie						Całkowita moc wejściowa (W)		
						Wydajność całkowita								
	Jedn. A	Jedn. B	Jedn. C	Jedn. D	Razem	Min.		Nom.		Maks.		Min.	Nom.	Maks.
1 jedn.	5				5	3 300	0,97	5 500	1,61	6 050	1,77	235	380	472
	7				7	5 040	1,48	8 400	2,46	9 240	2,71	355	604	721
	9				9	6 480	1,90	10 800	3,17	11 880	3,48	454	784	949
	12				12	7 920	2,32	13 200	3,87	14 520	4,26	554	969	1 185
2 jedn.	5	5			10	6 600	1,93	11 000	3,22	12 100	3,55	408	706	854
	5	7			12	7 920	2,32	13 200	3,87	14 520	4,26	498	872	1 066
	5	9			14	9 600	2,81	16 000	4,69	18 400	5,39	613	1 066	1 433
	7	7			14	9 600	2,81	16 000	4,69	18 400	5,39	613	1 066	1 433
	7	9			16	9 600	2,81	16 000	4,69	18 400	5,39	613	1 066	1 433
	5	12			17	9 600	2,81	16 000	4,69	18 400	5,39	613	1 066	1 433
	9	9			18	9 600	2,81	16 000	4,69	18 400	5,39	613	1 066	1 433
	7	12			19	9 600	2,81	16 000	4,69	18 400	5,39	613	1 066	1 433
	9	12			21	9 600	2,81	16 000	4,69	18 400	5,39	613	1 066	1 433

\* Ze względu na politykę ciągłego ulepszania produktów specyfikacja, konstrukcja i funkcje mogą ulec zmianie bez wcześniejszego powiadomienia.

Uwaga: 1. Wydajność chłodnicza zmierzona w warunkach: temp. wewn. 27°C termometr suchy (DB) / 19°C termometr mokry (WB); temp. zewn. 35°C termometr suchy (DB)

2. Wydajność grzewcza zmierzona w warunkach: temp. wewn. 20°C termometr suchy (DB); temp. zewn. 7°C termometr suchy (DB) / 6°C termometr mokry (WB)

3. Suma wydajności podłączonych jednostek wewnętrznych do 21kBtu/h

4. Podłączone powinny być co najmniej dwie jednostki wewnętrzne

# MU2R17

Chłodzenie														
Praca	Kombinacja (kBtu/h)					Wydajność całkowita						Całkowita moc wejściowa (W)		
						Min.		Nom.		Maks.				
	Jedn. A	Jedn. B	Jedn. C	Jedn. D	Razem	Btu/h	kW	Btu/h	kW	Btu/h	kW	Min.	Nom.	Maks.
1 jedn.	5				5	3 000	0,88	5 000	1,47	5 750	1,69	226	381	477
	7				7	4 200	1,23	7 000	2,05	8 050	2,36	303	540	683
	9				9	5 400	1,58	9 000	2,64	10 350	3,03	408	676	864
	12				12	7 200	2,11	12 000	3,52	13 800	4,04	540	926	1 176
	15				15	8 520	2,50	14 200	4,16	16 330	4,79	648	1 196	1 588
2 jedn.	5	5			10	6 000	1,76	10 000	2,93	11 500	3,37	414	682	889
	5	7			12	7 200	2,11	12 000	3,52	13 800	4,04	486	833	1 058
	5	9			14	8 400	2,46	14 000	4,10	16 100	4,72	583	988	1 376
	7	7			14	8 400	2,46	14 000	4,10	16 100	4,72	583	988	1 376
	7	9			16	9 600	2,81	16 000	4,69	18 400	5,39	657	1 251	1 699
	5	12			17	9 600	2,81	16 000	4,69	18 400	5,39	657	1 251	1 699
	9	9			18	9 600	2,81	16 000	4,69	18 400	5,39	657	1 251	1 699
	7	12			19	9 600	2,81	16 000	4,69	18 400	5,39	657	1 251	1 699
	5	15			20	9 600	2,81	16 000	4,69	18 400	5,39	657	1 251	1 699
	9	12			21	9 600	2,81	16 000	4,69	18 400	5,39	657	1 251	1 699
	7	15			22	9 600	2,81	16 000	4,69	18 400	5,39	657	1 251	1 699
	9	15			24	9 600	2,81	16 000	4,69	18 400	5,39	657	1 251	1 699
	12	12			24	9 600	2,81	16 000	4,69	18 400	5,39	657	1 251	1 699

Ogrzewanie														
Praca	Kombinacja (kBtu/h)					Wydajność całkowita						Całkowita moc wejściowa (W)		
						Min.		Nom.		Maks.				
	Jedn. A	Jedn. B	Jedn. C	Jedn. D	Razem	Btu/h	kW	Btu/h	kW	Btu/h	kW	Min.	Nom.	Maks.
1 jedn.	5				5	3 300	0,97	5 500	1,61	6 050	1,77	235	380	472
	7				7	5 040	1,48	8 400	2,46	9 240	2,71	355	604	721
	9				9	6 480	1,90	10 800	3,17	11 880	3,48	454	758	920
	12				12	7 920	2,32	13 200	3,87	14 520	4,26	554	942	1 155
	15				15	9 900	2,90	16 500	4,84	18 150	5,32	706	1 187	1 489
2 jedn.	5	5			10	6 600	1,93	11 000	3,22	12 100	3,55	408	706	854
	5	7			12	7 920	2,32	13 200	3,87	14 520	4,26	498	872	1 066
	5	9			14	9 600	2,81	16 000	4,69	18 400	5,39	613	1 066	1 433
	7	7			14	9 600	2,81	16 000	4,69	18 400	5,39	613	1 066	1 433
	7	9			16	10 800	3,17	18 000	5,28	19 400	5,69	706	1 247	1 633
	5	12			17	10 800	3,17	18 000	5,28	19 400	5,69	706	1 247	1 633
	9	9			18	10 800	3,17	18 000	5,28	19 400	5,69	706	1 247	1 633
	7	12			19	10 800	3,17	18 000	5,28	19 400	5,69	706	1 247	1 633
	5	15			20	10 800	3,17	18 000	5,28	19 400	5,69	706	1 247	1 633
	9	12			21	10 800	3,17	18 000	5,28	19 400	5,69	706	1 247	1 633
	7	15			22	10 800	3,17	18 000	5,28	19 400	5,69	706	1 247	1 633
	9	15			24	10 800	3,17	18 000	5,28	19 400	5,69	706	1 247	1 633
	12	12			24	10 800	3,17	18 000	5,28	19 400	5,69	706	1 247	1 633

\* Ze względu na politykę ciągłego ulepszania produktów specyfikacja, konstrukcja i funkcje mogą ulec zmianie bez wcześniejszego powiadomienia.

Uwaga: 1. Wydajność chłodnicza zmierzona w warunkach: temp. wewn. 27°C termometr suchy (DB) / 19°C termometr mokry (WB); temp. zewn. 35°C termometr suchy (DB)

2. Wydajność grzewcza zmierzona w warunkach: temp. wewn. 20°C termometr suchy (DB); temp. zewn. 7°C termometr suchy (DB) / 6°C termometr mokry (WB)

3. Suma wydajności podłączonych jednostek wewnętrznych do 24kBtu/h

4. Podłączone powinny być co najmniej dwie jednostki wewnętrzne

## TABELE KOMBINACJI

## MU3R19

Praca	Chłodzenie													
	Kombinacja (kBtu/h)					Wydajność całkowita						Całkowita moc wejściowa (W)		
	Jedn. A	Jedn. B	Jedn. C	Jedn. D	Razem	Min.		Nom.		Maks.		Min.	Nom.	Maks.
						Btu/h	kW	Btu/h	kW	Btu/h	kW			
1 jedn.	5				5	3 600	1,06	5 000	1,47	6 000	1,76	235	356	527
	7				7	4 200	1,23	7 000	2,05	8 400	2,46	257	462	623
	9				9	5 400	1,58	9 000	2,64	10 800	3,17	346	580	814
	12				12	7 200	2,11	12 000	3,52	14 400	4,22	462	802	1 101
	15				15	8 520	2,50	14 200	4,16	17 040	4,99	556	983	1 276
	18				18	10 800	3,17	18 000	5,28	21 600	6,33	727	1 282	1 806
2 jedn.	5	5			10	6 000	1,76	10 000	2,93	12 000	3,52	373	620	854
	5	7			12	7 200	2,11	12 000	3,52	14 400	4,22	439	762	1 046
	5	9			14	8 400	2,46	14 000	4,10	16 800	4,92	528	909	1 246
	7	7			14	8 400	2,46	14 000	4,10	16 800	4,92	528	909	1 246
	7	9			16	9 600	2,81	16 000	4,69	19 200	5,63	597	1 061	1 504
	5	12			17	10 200	2,99	17 000	4,98	20 400	5,98	644	1 139	1 644
	9	9			18	10 800	3,17	18 000	5,28	21 600	6,33	691	1 218	1 761
	7	12			19	10 800	3,17	18 000	5,28	21 600	6,33	691	1 218	1 761
	5	15			20	10 800	3,17	18 000	5,28	21 600	6,33	691	1 218	1 761
	9	12			21	10 800	3,17	18 000	5,28	21 600	6,33	691	1 218	1 761
	7	15			22	10 800	3,17	18 000	5,28	21 600	6,33	691	1 218	1 761
	5	18			23	10 800	3,17	18 000	5,28	21 600	6,33	691	1 218	1 761
	9	15			24	10 800	3,17	18 000	5,28	21 600	6,33	691	1 218	1 761
	12	12			24	10 800	3,17	18 000	5,28	21 600	6,33	691	1 218	1 761
	7	18			25	10 800	3,17	18 000	5,28	21 600	6,33	691	1 218	1 761
	9	18			27	10 800	3,17	18 000	5,28	21 600	6,33	691	1 218	1 761
	12	15			27	10 800	3,17	18 000	5,28	21 600	6,33	691	1 218	1 761
	12	18			30	10 800	3,17	18 000	5,28	21 600	6,33	691	1 218	1 761
15	15			30	10 800	3,17	18 000	5,28	21 600	6,33	691	1 218	1 761	
3 jedn.	5	5	5		15	9 000	2,64	15 000	4,40	18 000	5,28	524	935	1 289
	5	5	7		17	10 200	2,99	17 000	4,98	20 400	5,98	611	1 082	1 562
	5	5	9		19	10 800	3,17	18 000	5,28	21 600	6,33	656	1 151	1 668
	5	7	7		19	10 800	3,17	18 000	5,28	21 600	6,33	656	1 151	1 668
	5	7	9		21	10 800	3,17	18 000	5,28	21 600	6,33	656	1 151	1 668
	7	7	7		21	10 800	3,17	18 000	5,28	21 600	6,33	656	1 151	1 668
	5	5	12		22	10 800	3,17	18 000	5,28	21 600	6,33	656	1 151	1 668
	5	9	9		23	10 800	3,17	18 000	5,28	21 600	6,33	656	1 151	1 668
	7	7	9		23	10 800	3,17	18 000	5,28	21 600	6,33	656	1 151	1 668
	5	7	12		24	10 800	3,17	18 000	5,28	21 600	6,33	656	1 151	1 668
	5	5	15		25	10 800	3,17	18 000	5,28	21 600	6,33	656	1 151	1 668
	7	9	9		25	10 800	3,17	18 000	5,28	21 600	6,33	656	1 151	1 668
	5	9	12		26	10 800	3,17	18 000	5,28	21 600	6,33	656	1 151	1 668
	7	7	12		26	10 800	3,17	18 000	5,28	21 600	6,33	656	1 151	1 668
	5	7	15		27	10 800	3,17	18 000	5,28	21 600	6,33	656	1 151	1 668
	9	9	9		27	10 800	3,17	18 000	5,28	21 600	6,33	656	1 151	1 668
	7	9	12		28	10 800	3,17	18 000	5,28	21 600	6,33	656	1 151	1 668
	5	9	15		29	10 800	3,17	18 000	5,28	21 600	6,33	656	1 151	1 668
	5	12	12		29	10 800	3,17	18 000	5,28	21 600	6,33	656	1 151	1 668
	7	7	15		29	10 800	3,17	18 000	5,28	21 600	6,33	656	1 151	1 668
	9	9	12		30	10 800	3,17	18 000	5,28	21 600	6,33	656	1 151	1 668

\* Ze względu na politykę ciągłego ulepszania produktów specyfikacja, konstrukcja i funkcje mogą ulec zmianie bez wcześniejszego powiadomienia.

Uwaga: 1. Wydajność chłodnicza zmierzona w warunkach: temp. wewn. 27°C termometr suchy (DB) / 19°C termometr mokry (WB); temp. zewn. 35°C termometr suchy (DB)

2. Wydajność grzewcza zmierzona w warunkach: temp. wewn. 20°C termometr suchy (DB); temp. zewn. 7°C termometr suchy (DB) / 6°C termometr mokry (WB)

3. Suma wydajności podłączonych jednostek wewnętrznych do 30kBtu/h

4. Podłączone powinny być co najmniej dwie jednostki wewnętrzne

Praca	Ogrzewanie													
	Kombinacja (kBtu/h)					Wydajność całkowita						Całkowita moc wejściowa (W)		
	Jedn. A	Jedn. B	Jedn. C	Jedn. D	Razem	Min.		Nom.		Maks.		Min.	Nom.	Maks.
						Btu/h	kW	Btu/h	kW	Btu/h	kW			
1 jedn.	5				5	4 000	1,17	5 500	1,61	6 325	1,85	248	368	539
	7				7	5 040	1,48	8 400	2,46	9 660	2,83	313	537	680
	9				9	6 480	1,90	10 800	3,17	12 420	3,64	401	702	896
	12				12	7 920	2,32	13 200	3,87	15 180	4,45	491	874	1 121
	15				15	9 900	2,90	16 500	4,84	18 975	5,56	631	1 105	1 479
	18				18	11 880	3,48	19 800	5,80	22 770	6,67	775	1 376	1 829
2 jedn.	5	5			10	7 200	2,11	12 000	3,52	13 800	4,04	424	736	957
	5	7			12	8 640	2,53	14 400	4,22	16 560	4,85	511	903	1 204
	5	9			14	10 080	2,95	16 800	4,92	19 320	5,66	622	1 075	1 435
	7	7			14	10 080	2,95	16 800	4,92	19 320	5,66	622	1 075	1 435
	7	9			16	11 520	3,38	19 200	5,63	22 080	6,47	713	1 255	1 676
	5	12			17	12 240	3,59	20 400	5,98	23 460	6,88	760	1 361	1 801
	9	9			18	12 960	3,80	21 600	6,33	24 840	7,28	807	1 442	2 028
	7	12			19	12 960	3,80	21 600	6,33	24 840	7,28	807	1 442	2 028
	5	15			20	12 960	3,80	21 600	6,33	24 840	7,28	807	1 442	2 028
	9	12			21	12 960	3,80	21 600	6,33	24 840	7,28	807	1 442	2 028
	7	15			22	12 960	3,80	21 600	6,33	24 840	7,28	807	1 442	2 028
	5	18			23	12 960	3,80	21 600	6,33	24 840	7,28	807	1 442	2 028
	9	15			24	12 960	3,80	21 600	6,33	24 840	7,28	807	1 442	2 028
	12	12			24	12 960	3,80	21 600	6,33	24 840	7,28	807	1 442	2 028
	7	18			25	12 960	3,80	21 600	6,33	24 840	7,28	807	1 442	2 028
	9	18			27	12 960	3,80	21 600	6,33	24 840	7,28	807	1 442	2 028
	12	15			27	12 960	3,80	21 600	6,33	24 840	7,28	807	1 442	2 028
	12	18			30	12 960	3,80	21 600	6,33	24 840	7,28	807	1 442	2 028
	15	15			30	12 960	3,80	21 600	6,33	24 840	7,28	807	1 442	2 028
	3 jedn.	5	5	5		15	10 800	3,17	18 000	5,28	20 700	6,07	634	1 118
5		5	7		17	12 240	3,59	20 400	5,98	23 460	6,88	722	1 293	1 711
5		5	9		19	12 960	3,80	21 600	6,33	24 840	7,28	766	1 370	1 944
5		7	7		19	12 960	3,80	21 600	6,33	24 840	7,28	766	1 370	1 944
5		7	9		21	12 960	3,80	21 600	6,33	24 840	7,28	766	1 370	1 944
7		7	7		21	12 960	3,80	21 600	6,33	24 840	7,28	766	1 370	1 944
5		5	12		22	12 960	3,80	21 600	6,33	24 840	7,28	766	1 370	1 944
5		9	9		23	12 960	3,80	21 600	6,33	24 840	7,28	766	1 370	1 944
7		7	9		23	12 960	3,80	21 600	6,33	24 840	7,28	766	1 370	1 944
5		7	12		24	12 960	3,80	21 600	6,33	24 840	7,28	766	1 370	1 944
5		5	15		25	12 960	3,80	21 600	6,33	24 840	7,28	766	1 370	1 944
7		9	9		25	12 960	3,80	21 600	6,33	24 840	7,28	766	1 370	1 944
5		9	12		26	12 960	3,80	21 600	6,33	24 840	7,28	766	1 370	1 944
7		7	12		26	12 960	3,80	21 600	6,33	24 840	7,28	766	1 370	1 944
5		7	15		27	12 960	3,80	21 600	6,33	24 840	7,28	766	1 370	1 944
9		9	9		27	12 960	3,80	21 600	6,33	24 840	7,28	766	1 370	1 944
7		9	12		28	12 960	3,80	21 600	6,33	24 840	7,28	766	1 370	1 944
5		9	15		29	12 960	3,80	21 600	6,33	24 840	7,28	766	1 370	1 944
5		12	12		29	12 960	3,80	21 600	6,33	24 840	7,28	766	1 370	1 944
7		7	15		29	12 960	3,80	21 600	6,33	24 840	7,28	766	1 370	1 944
9	9	12		30	12 960	3,80	21 600	6,33	24 840	7,28	766	1 370	1 944	

\* Ze względu na politykę ciągłego ulepszania produktów specyfikacja, konstrukcja i funkcje mogą ulec zmianie bez wcześniejszego powiadomienia.

Uwaga: 1. Wydajność chłodnicza zmierzona w warunkach: temp. wewn. 27°C termometr suchy (DB) / 19°C termometr mokry (WB); temp. zewn. 35°C termometr suchy (DB)

2. Wydajność grzewcza zmierzona w warunkach: temp. wewn. 20°C termometr suchy (DB); temp. zewn. 7°C termometr suchy (DB) / 6°C termometr mokry (WB)

3. Suma wydajności podłączonych jednostek wewnętrznych do 30kBtu/h

4. Podłączone powinny być co najmniej dwie jednostki wewnętrzne



# TABELE KOMBINACJI

## MU3R21

Praca	Kombinacja (kBtu/h)					Chłodzenie						Całkowita moc wejściowa (W)		
	Jedn. A	Jedn. B	Jedn. C	Jedn. D	Razem	Wydajność całkowita						Min.	Nom.	Maks.
						Min.		Nom.		Maks.				
						Btu/h	kW	Btu/h	kW	Btu/h	kW			
1 jedn.	5				5	3 600	1,06	5 000	1,47	6 000	1,76	235	356	527
	7				7	4 200	1,23	7 000	2,05	8 400	2,46	257	462	623
	9				9	5 400	1,58	9 000	2,64	10 800	3,17	346	580	814
	12				12	7 200	2,11	12 000	3,52	14 400	4,22	462	802	1 101
	15				15	8 520	2,50	14 200	4,16	17 040	4,99	556	983	1 276
	18				18	10 800	3,17	18 000	5,28	21 600	6,33	727	1 282	1 806
2 jedn.	5	5			10	6 000	1,76	10 000	2,93	12 000	3,52	373	620	854
	5	7			12	7 200	2,11	12 000	3,52	14 400	4,22	439	762	1 046
	5	9			14	8 400	2,46	14 000	4,10	16 800	4,92	528	909	1 246
	7	7			14	8 400	2,46	14 000	4,10	16 800	4,92	528	909	1 246
	7	9			16	9 600	2,81	16 000	4,69	19 200	5,63	597	1 061	1 504
	5	12			17	10 200	2,99	17 000	4,98	20 400	5,98	644	1 139	1 644
	9	9			18	10 800	3,17	18 000	5,28	21 600	6,33	691	1 218	1 761
	7	12			19	11 400	3,34	19 000	5,57	22 800	6,68	714	1 343	1 950
	5	15			20	12 000	3,52	20 000	5,86	23 100	6,77	762	1 436	1 999
	9	12			21	12 600	3,69	21 000	6,15	23 100	6,77	811	1 532	1 999
	7	15			22	12 600	3,69	21 000	6,15	23 100	6,77	811	1 532	1 999
	5	18			23	12 600	3,69	21 000	6,15	23 100	6,77	811	1 532	1 999
	9	15			24	12 600	3,69	21 000	6,15	23 100	6,77	811	1 532	1 999
	12	12			24	12 600	3,69	21 000	6,15	23 100	6,77	811	1 532	1 999
	7	18			25	12 600	3,69	21 000	6,15	23 100	6,77	811	1 532	1 999
	9	18			27	12 600	3,69	21 000	6,15	23 100	6,77	811	1 532	1 999
	12	15			27	12 600	3,69	21 000	6,15	23 100	6,77	811	1 532	1 999
	12	18			30	12 600	3,69	21 000	6,15	23 100	6,77	811	1 532	1 999
	15	15			30	12 600	3,69	21 000	6,15	23 100	6,77	811	1 532	1 999
	15	18			33	12 600	3,69	21 000	6,15	23 100	6,77	811	1 532	1 999
3 jedn.	5	5	5		15	9 000	2,64	15 000	4,40	18 000	5,28	524	935	1 289
	5	5	7		17	10 200	2,99	17 000	4,98	20 400	5,98	611	1 082	1 562
	5	5	9		19	11 400	3,34	19 000	5,57	22 800	6,68	679	1 276	1 824
	5	7	7		19	11 400	3,34	19 000	5,57	22 800	6,68	679	1 276	1 824
	5	7	9		21	12 600	3,69	21 000	6,15	25 000	7,33	770	1 444	2 073
	7	7	7		21	12 600	3,69	21 000	6,15	25 000	7,33	770	1 444	2 073
	5	5	12		22	12 600	3,69	21 000	6,15	25 000	7,33	770	1 444	2 073
	5	9	9		23	12 600	3,69	21 000	6,15	25 000	7,33	770	1 444	2 073
	7	7	9		23	12 600	3,69	21 000	6,15	25 000	7,33	770	1 444	2 073
	5	7	12		24	12 600	3,69	21 000	6,15	25 000	7,33	770	1 444	2 073
	5	5	15		25	12 600	3,69	21 000	6,15	25 000	7,33	770	1 444	2 073
	7	9	9		25	12 600	3,69	21 000	6,15	25 000	7,33	770	1 444	2 073
	5	9	12		26	12 600	3,69	21 000	6,15	25 000	7,33	770	1 444	2 073
	7	7	12		26	12 600	3,69	21 000	6,15	25 000	7,33	770	1 444	2 073
	5	7	15		27	12 600	3,69	21 000	6,15	25 000	7,33	770	1 444	2 073
	9	9	9		27	12 600	3,69	21 000	6,15	25 000	7,33	770	1 444	2 073
	5	5	18		28	12 600	3,69	21 000	6,15	25 000	7,33	770	1 444	2 073
	7	9	12		28	12 600	3,69	21 000	6,15	25 000	7,33	770	1 444	2 073
	5	9	15		29	12 600	3,69	21 000	6,15	25 000	7,33	770	1 444	2 073
	5	12	12		29	12 600	3,69	21 000	6,15	25 000	7,33	770	1 444	2 073
	7	7	15		29	12 600	3,69	21 000	6,15	25 000	7,33	770	1 444	2 073
	5	7	18		30	12 600	3,69	21 000	6,15	25 000	7,33	770	1 444	2 073
	9	9	12		30	12 600	3,69	21 000	6,15	25 000	7,33	770	1 444	2 073
	7	9	15		31	12 600	3,69	21 000	6,15	25 000	7,33	770	1 444	2 073
	7	12	12		31	12 600	3,69	21 000	6,15	25 000	7,33	770	1 444	2 073
	5	12	15		32	12 600	3,69	21 000	6,15	25 000	7,33	770	1 444	2 073
	5	9	18		32	12 600	3,69	21 000	6,15	25 000	7,33	770	1 444	2 073
7	7	18		32	12 600	3,69	21 000	6,15	25 000	7,33	770	1 444	2 073	
9	9	15		33	12 600	3,69	21 000	6,15	25 000	7,33	770	1 444	2 073	
9	12	12		33	12 600	3,69	21 000	6,15	25 000	7,33	770	1 444	2 073	

\* Ze względu na politykę ciągłego ulepszania produktów specyfikacja, konstrukcja i funkcje mogą ulec zmianie bez wcześniejszego powiadomienia.

Uwaga: 1. Wydajność chłodnicza zmierzona w warunkach: temp. wewn. 27°C termometr suchy (DB) / 19°C termometr mokry (WB); temp. zewn. 35°C termometr suchy (DB)

2. Wydajność grzewcza zmierzona w warunkach: temp. wewn. 20°C termometr suchy (DB); temp. zewn. 7°C termometr suchy (DB) / 6°C termometr mokry (WB)

3. Suma wydajności podłączonych jednostek wewnętrznych do 33kBtu/h

4. Podłączone powinny być co najmniej dwie jednostki wewnętrzne

Praca		Ogrzewanie												
		Kombinacja (kBtu/h)					Wydajność całkowita						Całkowita moc wejściowa (W)	
		Jedn. A	Jedn. B	Jedn. C	Jedn. D	Razem	Min.		Nom.		Maks.		Min.	Nom.
Btu/h	kW						Btu/h	kW	Btu/h	kW				
1 jedn.	5				5	4 000	1,17	5 500	1,61	6 325	1,85	248	368	539
	7				7	5 040	1,48	8 400	2,46	9 660	2,83	313	537	680
	9				9	6 480	1,90	10 800	3,17	12 420	3,64	401	702	896
	12				12	7 920	2,32	13 200	3,87	15 180	4,45	491	874	1 121
	15				15	9 900	2,90	16 500	4,84	18 975	5,56	631	1 105	1 479
	18				18	11 880	3,48	19 800	5,80	22 770	6,67	775	1 376	1 829
2 jedn.	5	5			10	7 200	2,11	12 000	3,52	13 800	4,04	424	736	957
	5	7			12	8 640	2,53	14 400	4,22	16 560	4,85	511	903	1 204
	5	9			14	10 080	2,95	16 800	4,92	19 320	5,66	622	1 075	1 435
	7	7			14	10 080	2,95	16 800	4,92	19 320	5,66	622	1 075	1 435
	7	9			16	11 520	3,38	19 200	5,63	22 080	6,47	713	1 255	1 676
	5	12			17	12 240	3,59	20 400	5,98	23 460	6,88	760	1 308	1 801
	9	9			18	12 960	3,80	21 600	6,33	24 840	7,28	807	1 388	2 028
	7	12			19	13 320	3,90	22 200	6,51	25 530	7,48	831	1 442	2 135
	5	15			20	13 740	4,03	22 900	6,71	26 335	7,72	854	1 496	2 245
	9	12			21	14 400	4,22	24 000	7,03	26 500	7,77	903	1 580	2 302
	7	15			22	14 400	4,22	24 000	7,03	26 500	7,77	903	1 580	2 302
	5	18			23	14 400	4,22	24 000	7,03	26 500	7,77	903	1 580	2 302
	9	15			24	14 400	4,22	24 000	7,03	26 500	7,77	903	1 580	2 302
	12	12			24	14 400	4,22	24 000	7,03	26 500	7,77	903	1 580	2 302
	7	18			25	14 400	4,22	24 000	7,03	26 500	7,77	903	1 580	2 302
	9	18			27	14 400	4,22	24 000	7,03	26 500	7,77	903	1 580	2 302
	12	15			27	14 400	4,22	24 000	7,03	26 500	7,77	903	1 580	2 302
	12	18			30	14 400	4,22	24 000	7,03	26 500	7,77	903	1 580	2 302
	15	15			30	14 400	4,22	24 000	7,03	26 500	7,77	903	1 580	2 302
	15	18			33	14 400	4,22	24 000	7,03	26 500	7,77	903	1 580	2 302
3 jedn.	5	5	5		15	10 800	3,17	18 000	5,28	20 700	6,07	634	1 118	1 476
	5	5	7		17	12 240	3,59	20 400	5,98	23 460	6,88	722	1 293	1 711
	5	5	9		19	13 320	3,90	22 200	6,51	25 530	7,48	789	1 422	2 059
	5	7	7		19	13 320	3,90	22 200	6,51	25 530	7,48	789	1 422	2 059
	5	7	9		21	14 400	4,22	24 000	7,03	26 500	7,77	857	1 591	2 241
	7	7	7		21	14 400	4,22	24 000	7,03	26 500	7,77	857	1 591	2 241
	5	5	12		22	14 400	4,22	24 000	7,03	26 500	7,77	857	1 591	2 241
	5	9	9		23	14 400	4,22	24 000	7,03	26 500	7,77	857	1 591	2 241
	7	7	9		23	14 400	4,22	24 000	7,03	26 500	7,77	857	1 591	2 241
	5	7	12		24	14 400	4,22	24 000	7,03	26 500	7,77	857	1 591	2 241
	5	5	15		25	14 400	4,22	24 000	7,03	26 500	7,77	857	1 591	2 241
	7	9	9		25	14 400	4,22	24 000	7,03	26 500	7,77	857	1 591	2 241
	5	9	12		26	14 400	4,22	24 000	7,03	26 500	7,77	857	1 591	2 241
	7	7	12		26	14 400	4,22	24 000	7,03	26 500	7,77	857	1 591	2 241
	5	7	15		27	14 400	4,22	24 000	7,03	26 500	7,77	857	1 591	2 241
	9	9	9		27	14 400	4,22	24 000	7,03	26 500	7,77	857	1 591	2 241
	5	5	18		28	14 400	4,22	24 000	7,03	26 500	7,77	857	1 591	2 241
	7	9	12		28	14 400	4,22	24 000	7,03	26 500	7,77	857	1 591	2 241
	5	9	15		29	14 400	4,22	24 000	7,03	26 500	7,77	857	1 591	2 241
	5	12	12		29	14 400	4,22	24 000	7,03	26 500	7,77	857	1 591	2 241
	7	7	15		29	14 400	4,22	24 000	7,03	26 500	7,77	857	1 591	2 241
	5	7	18		30	14 400	4,22	24 000	7,03	26 500	7,77	857	1 591	2 241
	9	9	12		30	14 400	4,22	24 000	7,03	26 500	7,77	857	1 591	2 241
	7	9	15		31	14 400	4,22	24 000	7,03	26 500	7,77	857	1 591	2 241
	7	12	12		31	14 400	4,22	24 000	7,03	26 500	7,77	857	1 591	2 241
	5	12	15		32	14 400	4,22	24 000	7,03	26 500	7,77	857	1 591	2 241
	5	9	18		32	14 400	4,22	24 000	7,03	26 500	7,77	857	1 591	2 241
7	7	18		32	14 400	4,22	24 000	7,03	26 500	7,77	857	1 591	2 241	
9	9	15		33	14 400	4,22	24 000	7,03	26 500	7,77	857	1 591	2 241	
9	12	12		33	14 400	4,22	24 000	7,03	26 500	7,77	857	1 591	2 241	

\* Ze względu na politykę ciągłego ulepszania produktów specyfikacja, konstrukcja i funkcje mogą ulec zmianie bez wcześniejszego powiadomienia.

Uwaga: 1. Wydajność chłodnicza zmierzona w warunkach: temp. wewn. 27°C termometr suchy (DB) / 19°C termometr mokry (WB); temp. zewn. 35°C termometr suchy (DB)

2. Wydajność grzewcza zmierzona w warunkach: temp. wewn. 20°C termometr suchy (DB); temp. zewn. 7°C termometr suchy (DB) / 6°C termometr mokry (WB)

3. Suma wydajności podłączonych jednostek wewnętrznych do 33kBtu/h

4. Podłączone powinny być co najmniej dwie jednostki wewnętrzne

## TABELE KOMBINACJI

## MU4R25

Praca	Chłodzenie													
	Kombinacja (kBtu/h)					Wydajność całkowita						Całkowita moc wejściowa (W)		
						Min.		Nom.		Maks.				
	Jedn. A	Jedn. B	Jedn. C	Jedn. D	Razem	Btu/h	kW	Btu/h	kW	Btu/h	kW	Min.	Nom.	Maks.
1 jedn.	5				5	4 500	1,32	5 000	1,47	6 000	1,76	416	418	629
	7				7	4 800	1,41	7 000	2,05	8 400	2,46	416	494	681
	9				9	5 400	1,58	9 000	2,64	10 800	3,17	416	617	884
	12				12	7 200	2,11	12 000	3,52	14 400	4,22	494	846	1 184
	15				15	8 520	2,50	14 200	4,16	17 040	4,99	592	1 029	1 432
	18				18	10 800	3,17	18 000	5,28	21 600	6,33	769	1 328	1 852
2 jedn.	24				24	14 400	4,22	24 000	7,03	25 500	7,47	1 029	1 815	2 604
	5	5			10	6 000	1,76	10 000	2,93	12 000	3,52	378	623	876
	5	7			12	7 200	2,11	12 000	3,52	14 400	4,22	444	761	1 066
	5	9			14	8 400	2,46	14 000	4,10	16 800	4,92	533	927	1 261
	7	7			14	8 400	2,46	14 000	4,10	16 800	4,92	533	927	1 261
	7	9			16	9 600	2,81	16 000	4,69	19 200	5,63	601	1 072	1 461
	5	12			17	10 200	2,99	17 000	4,98	20 400	5,98	646	1 145	1 578
	9	9			18	10 800	3,17	18 000	5,28	21 600	6,33	692	1 220	1 667
	7	12			19	11 400	3,34	19 000	5,57	22 800	6,68	715	1 296	1 787
	5	15			20	12 000	3,52	20 000	5,86	24 000	7,03	761	1 372	1 878
	9	12			21	12 600	3,69	21 000	6,15	24 150	7,08	808	1 449	1 927
	7	15			22	13 200	3,87	22 000	6,45	25 300	7,42	855	1 501	2 066
	5	18			23	13 800	4,04	23 000	6,74	26 450	7,75	879	1 580	2 261
	9	15			24	14 400	4,22	24 000	7,03	28 800	8,44	927	1 675	2 572
	12	12			24	14 400	4,22	24 000	7,03	28 800	8,44	927	1 675	2 572
	7	18			25	14 400	4,22	24 000	7,03	28 800	8,44	927	1 675	2 572
	9	18			27	14 400	4,22	24 000	7,03	28 800	8,44	927	1 675	2 572
	12	15			27	14 400	4,22	24 000	7,03	28 800	8,44	927	1 675	2 572
	5	24			29	14 400	4,22	24 000	7,03	28 800	8,44	927	1 675	2 572
	12	18			30	14 400	4,22	24 000	7,03	28 800	8,44	927	1 675	2 572
	15	15			30	14 400	4,22	24 000	7,03	29 000	8,50	927	1 675	2 626
	7	24			31	14 400	4,22	24 000	7,03	29 000	8,50	927	1 675	2 626
	9	24			33	14 400	4,22	24 000	7,03	29 000	8,50	927	1 675	2 626
	15	18			33	14 400	4,22	24 000	7,03	29 000	8,50	927	1 675	2 626
18	18			36	14 400	4,22	24 000	7,03	29 000	8,50	927	1 675	2 626	
12	24			36	14 400	4,22	24 000	7,03	29 000	8,50	927	1 675	2 626	
3 jedn.	5	5	5		15	9 000	2,64	15 000	4,40	18 000	5,28	522	916	1 292
	5	5	7		17	10 200	2,99	17 000	4,98	20 400	5,98	607	1 054	1 483
	5	5	9		19	11 400	3,34	19 000	5,57	22 800	6,68	672	1 194	1 680
	5	7	7		19	11 400	3,34	19 000	5,57	22 800	6,68	672	1 194	1 680
	5	7	9		21	12 600	3,69	21 000	6,15	25 200	7,39	760	1 338	1 942
	7	7	7		21	12 600	3,69	21 000	6,15	25 200	7,39	760	1 338	1 942
	5	5	12		22	13 200	3,87	22 000	6,45	26 400	7,74	804	1 387	2 079
	5	9	9		23	13 800	4,04	23 000	6,74	27 600	8,09	826	1 461	2 278
	7	7	9		23	13 800	4,04	23 000	6,74	27 600	8,09	826	1 461	2 278
	5	7	12		24	14 400	4,22	24 000	7,03	28 800	8,44	871	1 535	2 442
	5	5	15		25	14 400	4,22	24 000	7,03	28 800	8,44	871	1 535	2 442
	7	9	9		25	14 400	4,22	24 000	7,03	28 800	8,44	871	1 535	2 442
	5	9	12		26	14 400	4,22	24 000	7,03	28 800	8,44	871	1 535	2 442
	7	7	12		26	14 400	4,22	24 000	7,03	28 800	8,44	871	1 535	2 442
	5	7	15		27	14 400	4,22	24 000	7,03	28 800	8,44	871	1 535	2 442
	9	9	9		27	14 400	4,22	24 000	7,03	28 800	8,44	871	1 535	2 442
	7	9	12		28	14 400	4,22	24 000	7,03	28 800	8,44	871	1 535	2 442
	5	5	18		28	14 400	4,22	24 000	7,03	28 800	8,44	871	1 535	2 442
	5	9	15		29	14 400	4,22	24 000	7,03	28 800	8,44	871	1 535	2 442
	5	12	12		29	14 400	4,22	24 000	7,03	28 800	8,44	871	1 535	2 442
	7	7	15		29	14 400	4,22	24 000	7,03	28 800	8,44	871	1 535	2 442
	5	7	18		30	14 400	4,22	24 000	7,03	28 800	8,44	871	1 535	2 442
	9	9	12		30	14 400	4,22	24 000	7,03	28 800	8,44	871	1 535	2 442
	7	9	15		31	14 400	4,22	24 000	7,03	29 000	8,50	871	1 535	2 499
	7	12	12		31	14 400	4,22	24 000	7,03	29 000	8,50	871	1 535	2 499
	5	12	15		32	14 400	4,22	24 000	7,03	29 000	8,50	871	1 535	2 499
	5	9	18		32	14 400	4,22	24 000	7,03	29 000	8,50	871	1 535	2 499
	7	7	18		32	14 400	4,22	24 000	7,03	29 000	8,50	871	1 535	2 499
	9	9	15		33	14 400	4,22	24 000	7,03	29 000	8,50	871	1 535	2 499
	9	12	12		33	14 400	4,22	24 000	7,03	29 000	8,50	871	1 535	2 499
	7	9	18		34	14 400	4,22	24 000	7,03	29 000	8,50	871	1 535	2 499
	7	12	15		34	14 400	4,22	24 000	7,03	29 000	8,50	871	1 535	2 499
	5	5	24		34	14 400	4,22	24 000	7,03	29 000	8,50	871	1 535	2 499
	5	12	18		35	14 400	4,22	24 000	7,03	29 000	8,50	871	1 535	2 499
	5	15	15		35	14 400	4,22	24 000	7,03	29 000	8,50	871	1 535	2 499
	5	7	24		36	14 400	4,22	24 000	7,03	29 000	8,50	871	1 535	2 499
	9	12	15		36	14 400	4,22	24 000	7,03	29 000	8,50	871	1 535	2 499
	12	12	12		36	14 400	4,22	24 000	7,03	29 000	8,50	871	1 535	2 499
	9	9	18		36	14 400	4,22	24 000	7,03	29 000	8,50	871	1 535	2 499
	7	12	18		37	14 400	4,22	24 000	7,03	29 000	8,50	871	1 535	2 499
	7	15	15		37	14 400	4,22	24 000	7,03	29 000	8,50	871	1 535	2 499
	5	9	24		38	14 400	4,22	24 000	7,03	29 000	8,50	871	1 535	2 499
	5	15	18		38	14 400	4,22	24 000	7,03	29 000	8,50	871	1 535	2 499
	7	7	24		38	14 400	4,22	24 000	7,03	29 000	8,50	871	1 535	2 499
	9	12	18		39	14 400	4,22	24 000	7,03	29 000	8,50	871	1 535	2 499
	9	15	15		39	14 400	4,22	24 000	7,03	29 000	8,50	871	1 535	2 499
	12	12	15		39	14 400	4,22	24 000	7,03	29 000	8,50	871	1 535	2 499

\* Ze względu na politykę ciągłego ulepszania produktów specyfikacja, konstrukcja i funkcje mogą ulec zmianie bez wcześniejszego powiadomienia.

Uwaga: 1. Wydajność chłodnicza zmierzona w warunkach: temp. wewn. 27°C termometr suchy (DB) / 19°C termometr mokry (WB); temp. zewn. 35°C termometr suchy (DB)

2. Wydajność grzewcza zmierzona w warunkach: temp. wewn. 20°C termometr suchy (DB); temp. zewn. 7°C termometr suchy (DB) / 6°C termometr mokry (WB)

3. Suma wydajności podłączonych jednostek wewnętrznych do 39kBtu/h

4. Podłączone powinny być co najmniej dwie jednostki wewnętrzne

Praca	Chłodzenie													
	Kombinacja (kBtu/h)					Wydajność całkowita						Całkowita moc wejściowa (W)		
						Min.		Nom.		Maks.				
Jedn. A	Jedn. B	Jedn. C	Jedn. D	Razem	Btu/h	kW	Btu/h	kW	Btu/h	kW	Min.	Nom.	Maks.	
4 jedn.	5	5	5	5	20	12 000	3,52	20 000	5,86	24 000	7,03	680	1 202	1 677
	5	5	5	7	22	13 200	3,87	22 000	6,45	26 400	7,74	764	1 317	1 975
	5	5	5	9	24	14 400	4,22	24 000	7,03	28 800	8,44	827	1 458	2 274
	5	5	7	7	24	14 400	4,22	24 000	7,03	28 800	8,44	827	1 458	2 274
	5	5	7	9	26	14 400	4,22	24 000	7,03	28 800	8,44	827	1 458	2 274
	5	7	7	7	26	14 400	4,22	24 000	7,03	28 800	8,44	827	1 458	2 274
	5	5	5	12	27	14 400	4,22	24 000	7,03	28 800	8,44	827	1 458	2 274
	5	5	9	9	28	14 400	4,22	24 000	7,03	28 800	8,44	827	1 458	2 274
	5	7	7	9	28	14 400	4,22	24 000	7,03	28 800	8,44	827	1 458	2 274
	7	7	7	7	28	14 400	4,22	24 000	7,03	28 800	8,44	827	1 458	2 274
	5	5	7	12	29	14 400	4,22	24 000	7,03	28 800	8,44	827	1 458	2 274
	5	5	5	15	30	14 400	4,22	24 000	7,03	29 000	8,50	827	1 458	2 317
	5	7	9	9	30	14 400	4,22	24 000	7,03	29 000	8,50	827	1 458	2 317
	7	7	7	9	30	14 400	4,22	24 000	7,03	29 000	8,50	827	1 458	2 317
	5	5	9	12	31	14 400	4,22	24 000	7,03	29 000	8,50	827	1 458	2 317
	5	7	7	12	31	14 400	4,22	24 000	7,03	29 000	8,50	827	1 458	2 317
	5	5	7	15	32	14 400	4,22	24 000	7,03	29 000	8,50	827	1 458	2 317
	7	7	9	9	32	14 400	4,22	24 000	7,03	29 000	8,50	827	1 458	2 317
	5	9	9	9	32	14 400	4,22	24 000	7,03	29 000	8,50	827	1 458	2 317
	5	5	5	18	33	14 400	4,22	24 000	7,03	29 000	8,50	827	1 458	2 317
	5	7	9	12	33	14 400	4,22	24 000	7,03	29 000	8,50	827	1 458	2 317
	7	7	7	12	33	14 400	4,22	24 000	7,03	29 000	8,50	827	1 458	2 317
	5	5	9	15	34	14 400	4,22	24 000	7,03	29 000	8,50	827	1 458	2 317
	5	5	12	12	34	14 400	4,22	24 000	7,03	29 000	8,50	827	1 458	2 317
	7	7	7	15	34	14 400	4,22	24 000	7,03	29 000	8,50	827	1 458	2 317
	7	9	9	9	34	14 400	4,22	24 000	7,03	29 000	8,50	827	1 458	2 317
	5	5	7	18	35	14 400	4,22	24 000	7,03	29 000	8,50	827	1 458	2 317
	5	9	9	12	35	14 400	4,22	24 000	7,03	29 000	8,50	827	1 458	2 317
	7	7	9	12	35	14 400	4,22	24 000	7,03	29 000	8,50	827	1 458	2 317
	5	7	9	15	36	14 400	4,22	24 000	7,03	29 000	8,50	827	1 458	2 317
	5	7	12	12	36	14 400	4,22	24 000	7,03	29 000	8,50	827	1 458	2 317
	7	7	7	15	36	14 400	4,22	24 000	7,03	29 000	8,50	827	1 458	2 317
	9	9	9	9	36	14 400	4,22	24 000	7,03	29 000	8,50	827	1 458	2 317
	5	5	9	18	37	14 400	4,22	24 000	7,03	29 000	8,50	827	1 458	2 317
	5	5	12	15	37	14 400	4,22	24 000	7,03	29 000	8,50	827	1 458	2 317
	5	7	7	18	37	14 400	4,22	24 000	7,03	29 000	8,50	827	1 458	2 317
	7	9	9	12	37	14 400	4,22	24 000	7,03	29 000	8,50	827	1 458	2 317
	5	9	9	15	38	14 400	4,22	24 000	7,03	29 000	8,50	827	1 458	2 317
	7	7	9	15	38	14 400	4,22	24 000	7,03	29 000	8,50	827	1 458	2 317
	7	7	12	12	38	14 400	4,22	24 000	7,03	29 000	8,50	827	1 458	2 317
5	5	5	24	39	14 400	4,22	24 000	7,03	29 000	8,50	827	1 458	2 317	
5	7	9	18	39	14 400	4,22	24 000	7,03	29 000	8,50	827	1 458	2 317	
5	7	12	15	39	14 400	4,22	24 000	7,03	29 000	8,50	827	1 458	2 317	
9	9	9	12	39	14 400	4,22	24 000	7,03	29 000	8,50	827	1 458	2 317	
7	7	7	18	39	14 400	4,22	24 000	7,03	29 000	8,50	827	1 458	2 317	

\* Ze względu na politykę ciągłego ulepszania produktów specyfikacja, konstrukcja i funkcje mogą ulec zmianie bez wcześniejszego powiadomienia.

Uwaga: 1. Wydajność chłodnicza zmierzona w warunkach: temp. wewn. 27°C termometr suchy (DB) / 19°C termometr mokry (WB); temp. zewn. 35°C termometr suchy (DB)

2. Wydajność grzewcza zmierzona w warunkach: temp. wewn. 20°C termometr suchy (DB); temp. zewn. 7°C termometr suchy (DB) / 6°C termometr mokry (WB)

3. Suma wydajności podłączonych jednostek wewnętrznych do 39kBtu/h

4. Podłączone powinny być co najmniej dwie jednostki wewnętrzne

## TABELE KOMBINACJI

## MU4R25

Praca	Ogrzewanie												Całkowita moc wejściowa (W)		
	Kombinacja (kBtu/h)					Wydajność całkowita									
	Jedn. A	Jedn. B	Jedn. C	Jedn. D	Razem	Min.		Nom.		Maks.					
						Btu/h	kW	Btu/h	kW	Btu/h	kW				
1 jedn.	5				5	5 000	1,47	5 500	1,61	6 325	1,85	610	610	714	
	7				7	5 500	1,61	8 400	2,46	9 660	2,83	610	636	825	
	9				9	6 480	1,90	10 800	3,17	12 420	3,64	610	826	1 077	
	12				12	7 920	2,32	13 200	3,87	15 180	4,45	583	1 021	1 338	
	15				15	9 900	2,90	16 500	4,84	18 975	5,56	744	1 279	1 744	
	18				18	11 880	3,48	19 800	5,80	22 770	6,67	909	1 577	2 133	
	24				24	15 240	4,47	25 400	7,44	26 670	7,82	1 192	2 077	2 538	
2 jedn.	5	5			10	7 200	2,11	12 000	3,52	14 400	4,22	451	773	1 081	
	5	7			12	8 640	2,53	14 400	4,22	17 280	5,06	541	940	1 337	
	5	9			14	10 080	2,95	16 800	4,92	20 160	5,91	656	1 112	1 571	
	7	7			14	10 080	2,95	16 800	4,92	20 160	5,91	656	1 112	1 571	
	7	9			16	11 520	3,38	19 200	5,63	23 040	6,75	749	1 289	1 844	
	5	12			17	12 240	3,59	20 400	5,98	24 480	7,17	796	1 392	1 968	
	9	9			18	12 960	3,80	21 600	6,33	25 920	7,60	844	1 471	2 094	
	7	12			19	13 680	4,01	22 800	6,68	27 360	8,02	892	1 577	2 222	
	5	15			20	14 400	4,22	24 000	7,03	28 800	8,44	940	1 657	2 352	
	9	12			21	15 120	4,43	25 200	7,39	30 240	8,86	989	1 766	2 568	
	7	15			22	15 840	4,64	26 400	7,74	31 680	9,28	1 038	1 848	2 811	
	5	18			23	16 560	4,85	27 600	8,09	32 000	9,38	1 112	1 960	2 888	
	9	15			24	17 280	5,06	28 800	8,44	32 000	9,38	1 162	2 045	2 888	
	12	12			24	17 280	5,06	28 800	8,44	32 000	9,38	1 162	2 045	2 888	
	7	18			25	17 280	5,06	28 800	8,44	32 000	9,38	1 162	2 045	2 888	
	9	18			27	17 280	5,06	28 800	8,44	32 000	9,38	1 162	2 045	2 888	
	12	15			27	17 280	5,06	28 800	8,44	32 000	9,38	1 162	2 045	2 888	
5	24			29	17 280	5,06	28 800	8,44	32 000	9,38	1 162	2 045	2 888		
12	18			30	17 280	5,06	28 800	8,44	32 000	9,38	1 162	2 045	2 888		
15	15			30	17 280	5,06	28 800	8,44	32 000	9,38	1 162	2 045	2 888		
7	24			31	17 280	5,06	28 800	8,44	32 000	9,38	1 162	2 045	2 888		
9	24			33	17 280	5,06	28 800	8,44	32 000	9,38	1 162	2 045	2 888		
15	18			33	17 280	5,06	28 800	8,44	32 000	9,38	1 162	2 045	2 888		
18	18			36	17 280	5,06	28 800	8,44	32 000	9,38	1 162	2 045	2 888		
12	24			36	17 280	5,06	28 800	8,44	32 000	9,38	1 162	2 045	2 888		
3 jedn.	5	5	5		15	10 800	3,17	18 000	5,28	21 600	6,33	660	1 140	1 590	
	5	5	7		17	12 240	3,59	20 400	5,98	24 480	7,17	748	1 309	1 850	
	5	5	9		19	13 680	4,01	22 800	6,68	27 360	8,02	838	1 482	2 089	
	5	7	7		19	13 680	4,01	22 800	6,68	27 360	8,02	838	1 482	2 089	
	5	7	9		21	15 120	4,43	25 200	7,39	30 240	8,86	930	1 660	2 414	
	7	7	7		21	15 120	4,43	25 200	7,39	30 240	8,86	930	1 660	2 414	
	5	5	12		22	15 840	4,64	26 400	7,74	31 680	9,28	976	1 738	2 590	
	5	9	9		23	16 560	4,85	27 600	8,09	32 000	9,38	1 046	1 842	2 633	
	7	7	9		23	16 560	4,85	27 600	8,09	32 000	9,38	1 046	1 842	2 633	
	5	7	12		24	17 280	5,06	28 800	8,44	32 000	9,38	1 093	1 922	2 633	
	5	5	15		25	17 280	5,06	28 800	8,44	32 000	9,38	1 093	1 922	2 633	
	7	9	9		25	17 280	5,06	28 800	8,44	32 000	9,38	1 093	1 922	2 633	
	5	9	12		26	17 280	5,06	28 800	8,44	32 000	9,38	1 093	1 922	2 633	
	7	7	12		26	17 280	5,06	28 800	8,44	32 000	9,38	1 093	1 922	2 633	
	5	7	15		27	17 280	5,06	28 800	8,44	32 000	9,38	1 093	1 922	2 633	
	9	9	9		27	17 280	5,06	28 800	8,44	32 000	9,38	1 093	1 922	2 633	
	7	9	12		28	17 280	5,06	28 800	8,44	32 000	9,38	1 093	1 922	2 633	
	5	5	18		28	17 280	5,06	28 800	8,44	32 000	9,38	1 093	1 922	2 633	
	5	9	15		29	17 280	5,06	28 800	8,44	32 000	9,38	1 093	1 922	2 633	
	5	12	12		29	17 280	5,06	28 800	8,44	32 000	9,38	1 093	1 922	2 633	
	7	7	15		29	17 280	5,06	28 800	8,44	32 000	9,38	1 093	1 922	2 633	
	5	7	18		30	17 280	5,06	28 800	8,44	32 000	9,38	1 093	1 922	2 633	
	9	9	12		30	17 280	5,06	28 800	8,44	32 000	9,38	1 093	1 922	2 633	
	7	9	15		31	17 280	5,06	28 800	8,44	32 000	9,38	1 093	1 922	2 633	
	7	12	12		31	17 280	5,06	28 800	8,44	32 000	9,38	1 093	1 922	2 633	
	5	12	15		32	17 280	5,06	28 800	8,44	32 000	9,38	1 093	1 922	2 633	
5	9	18		32	17 280	5,06	28 800	8,44	32 000	9,38	1 093	1 922	2 633		
7	7	18		32	17 280	5,06	28 800	8,44	32 000	9,38	1 093	1 922	2 633		
9	9	15		33	17 280	5,06	28 800	8,44	32 000	9,38	1 093	1 922	2 633		
9	12	12		33	17 280	5,06	28 800	8,44	32 000	9,38	1 093	1 922	2 633		
7	9	18		34	17 280	5,06	28 800	8,44	32 000	9,38	1 093	1 922	2 633		
7	12	15		34	17 280	5,06	28 800	8,44	32 000	9,38	1 093	1 922	2 633		
5	5	24		34	17 280	5,06	28 800	8,44	32 000	9,38	1 093	1 922	2 633		
5	12	18		35	17 280	5,06	28 800	8,44	32 000	9,38	1 093	1 922	2 633		
5	15	15		35	17 280	5,06	28 800	8,44	32 000	9,38	1 093	1 922	2 633		
5	7	24		36	17 280	5,06	28 800	8,44	32 000	9,38	1 093	1 922	2 633		
9	12	15		36	17 280	5,06	28 800	8,44	32 000	9,38	1 093	1 922	2 633		
12	12	12		36	17 280	5,06	28 800	8,44	32 000	9,38	1 093	1 922	2 633		
9	9	18		36	17 280	5,06	28 800	8,44	32 000	9,38	1 093	1 922	2 633		
7	12	18		37	17 280	5,06	28 800	8,44	32 000	9,38	1 093	1 922	2 633		
7	15	15		37	17 280	5,06	28 800	8,44	32 000	9,38	1 093	1 922	2 633		
5	9	24		38	17 280	5,06	28 800	8,44	32 000	9,38	1 093	1 922	2 633		
5	15	18		38	17 280	5,06	28 800	8,44	32 000	9,38	1 093	1 922	2 633		
7	7	24		38	17 280	5,06	28 800	8,44	32 000	9,38	1 093	1 922	2 633		
9	12	18		39	17 280	5,06	28 800	8,44	32 000	9,38	1 093	1 922	2 633		
9	15	15		39	17 280	5,06	28 800	8,44	32 000	9,38	1 093	1 922	2 633		
12	12	15		39	17 280	5,06	28 800	8,44	32 000	9,38	1 093	1 922	2 633		

\* Ze względu na politykę ciągłego ulepszania produktów specyfikacja, konstrukcja i funkcje mogą ulec zmianie bez wcześniejszego powiadomienia.

Uwaga: 1. Wydajność chłodziwa zmierzona w warunkach: temp. wewn. 27°C termometr suchy (DB) / 19°C termometr mokry (WB); temp. zewn. 35°C termometr suchy (DB)

2. Wydajność grzewcza zmierzona w warunkach: temp. wewn. 20°C termometr suchy (DB); temp. zewn. 7°C termometr suchy (DB) / 6°C termometr mokry (WB)

3. Suma wydajności podłączonych jednostek wewnętrznych do 39kBtu/h

4. Podłączone powinny być co najmniej dwie jednostki wewnętrzne



Ogrzewanie														
Praca	Kombinacja (kBtu/h)					Wydajność całkowita						Całkowita moc wejściowa (W)		
						Min.		Nom.		Maks.				
	Jedn. A	Jedn. B	Jedn. C	Jedn. D	Razem	Btu/h	kW	Btu/h	kW	Btu/h	kW	Min.	Nom.	Maks.
4 jedn.	5	5	5	5	20	14 400	4,22	24 000	7,03	28 800	8,44	840	1 480	2 100
	5	5	5	7	22	15 840	4,64	26 400	7,74	31 680	9,28	927	1 651	2 470
	5	5	5	9	24	17 280	5,06	28 800	8,44	32 000	9,38	1 038	1 826	2 517
	5	5	7	7	24	17 280	5,06	28 800	8,44	32 000	9,38	1 038	1 826	2 517
	5	5	7	9	26	17 280	5,06	28 800	8,44	32 000	9,38	1 038	1 826	2 517
	5	7	7	7	26	17 280	5,06	28 800	8,44	32 000	9,38	1 038	1 826	2 517
	5	5	5	12	27	17 280	5,06	28 800	8,44	32 000	9,38	1 038	1 826	2 517
	5	5	5	9	28	17 280	5,06	28 800	8,44	32 000	9,38	1 038	1 826	2 517
	5	7	7	9	28	17 280	5,06	28 800	8,44	32 000	9,38	1 038	1 826	2 517
	7	7	7	7	28	17 280	5,06	28 800	8,44	32 000	9,38	1 038	1 826	2 517
	5	5	7	12	29	17 280	5,06	28 800	8,44	32 000	9,38	1 038	1 826	2 517
	5	5	5	15	30	17 280	5,06	28 800	8,44	32 000	9,38	1 038	1 826	2 517
	5	7	9	9	30	17 280	5,06	28 800	8,44	32 000	9,38	1 038	1 826	2 517
	7	7	7	9	30	17 280	5,06	28 800	8,44	32 000	9,38	1 038	1 826	2 517
	5	5	9	12	31	17 280	5,06	28 800	8,44	32 000	9,38	1 038	1 826	2 517
	5	7	7	12	31	17 280	5,06	28 800	8,44	32 000	9,38	1 038	1 826	2 517
	5	5	7	15	32	17 280	5,06	28 800	8,44	32 000	9,38	1 038	1 826	2 517
	7	7	9	9	32	17 280	5,06	28 800	8,44	32 000	9,38	1 038	1 826	2 517
	5	9	9	9	32	17 280	5,06	28 800	8,44	32 000	9,38	1 038	1 826	2 517
	5	5	5	18	33	17 280	5,06	28 800	8,44	32 000	9,38	1 038	1 826	2 517
	5	7	9	12	33	17 280	5,06	28 800	8,44	32 000	9,38	1 038	1 826	2 517
	7	7	7	12	33	17 280	5,06	28 800	8,44	32 000	9,38	1 038	1 826	2 517
	5	5	9	15	34	17 280	5,06	28 800	8,44	32 000	9,38	1 038	1 826	2 517
	5	5	12	12	34	17 280	5,06	28 800	8,44	32 000	9,38	1 038	1 826	2 517
	5	7	7	15	34	17 280	5,06	28 800	8,44	32 000	9,38	1 038	1 826	2 517
	7	9	9	9	34	17 280	5,06	28 800	8,44	32 000	9,38	1 038	1 826	2 517
	5	5	7	18	35	17 280	5,06	28 800	8,44	32 000	9,38	1 038	1 826	2 517
	5	9	9	12	35	17 280	5,06	28 800	8,44	32 000	9,38	1 038	1 826	2 517
	7	7	9	12	35	17 280	5,06	28 800	8,44	32 000	9,38	1 038	1 826	2 517
	5	7	9	15	36	17 280	5,06	28 800	8,44	32 000	9,38	1 038	1 826	2 517
	5	7	12	12	36	17 280	5,06	28 800	8,44	32 000	9,38	1 038	1 826	2 517
	7	7	7	15	36	17 280	5,06	28 800	8,44	32 000	9,38	1 038	1 826	2 517
	9	9	9	9	36	17 280	5,06	28 800	8,44	32 000	9,38	1 038	1 826	2 517
	5	5	9	18	37	17 280	5,06	28 800	8,44	32 000	9,38	1 038	1 826	2 517
	5	5	12	15	37	17 280	5,06	28 800	8,44	32 000	9,38	1 038	1 826	2 517
	5	7	7	18	37	17 280	5,06	28 800	8,44	32 000	9,38	1 038	1 826	2 517
	7	9	9	12	37	17 280	5,06	28 800	8,44	32 000	9,38	1 038	1 826	2 517
	5	9	9	15	38	17 280	5,06	28 800	8,44	32 000	9,38	1 038	1 826	2 517
	7	7	9	15	38	17 280	5,06	28 800	8,44	32 000	9,38	1 038	1 826	2 517
	7	7	12	12	38	17 280	5,06	28 800	8,44	32 000	9,38	1 038	1 826	2 517
5	5	5	24	39	17 280	5,06	28 800	8,44	32 000	9,38	1 038	1 826	2 517	
5	7	9	18	39	17 280	5,06	28 800	8,44	32 000	9,38	1 038	1 826	2 517	
5	7	12	15	39	17 280	5,06	28 800	8,44	32 000	9,38	1 038	1 826	2 517	
9	9	9	12	39	17 280	5,06	28 800	8,44	32 000	9,38	1 038	1 826	2 517	
7	7	7	18	39	17 280	5,06	28 800	8,44	32 000	9,38	1 038	1 826	2 517	

\* Ze względu na politykę ciągłego ulepszania produktów specyfikacja, konstrukcja i funkcje mogą ulec zmianie bez wcześniejszego powiadomienia.

Uwaga: 1. Wydajność chłodnicza zmierzona w warunkach: temp. wewn. 27°C termometr suchy (DB) / 19°C termometr mokry (WB); temp. zewn. 35°C termometr suchy (DB)

2. Wydajność grzewcza zmierzona w warunkach: temp. wewn. 20°C termometr suchy (DB); temp. zewn. 7°C termometr suchy (DB) / 6°C termometr mokry (WB)

3. Suma wydajności podłączonych jednostek wewnętrznych do 39kBtu/h

4. Podłączone powinny być co najmniej dwie jednostki wewnętrzne

# TABELE KOMBINACJI

## MU4R27

Praca	Chłodzenie													
	Kombinacja (kBtu/h)					Wydajność całkowita						Całkowita moc wejściowa (W)		
	Jedn. A	Jedn. B	Jedn. C	Jedn. D	Razem	Min.		Nom.		Maks.		Min.	Nom.	Maks.
Btu/h						kW	Btu/h	kW	Btu/h	kW				
1 jedn.	5				5	4 500	1,32	5 000	1,47	6 000	1,76	416	418	612
	7				7	4 800	1,41	7 000	2,05	8 400	2,46	416	494	663
	9				9	5 400	1,58	9 000	2,64	10 800	3,17	416	617	861
	12				12	7 200	2,11	12 000	3,52	14 400	4,22	494	846	1 153
	15				15	8 520	2,50	14 200	4,16	17 040	4,99	592	1 029	1 395
	18				18	10 800	3,17	18 000	5,28	21 600	6,33	769	1 328	1 804
	24				24	14 400	4,22	24 000	7,03	25 500	7,47	1 029	1 815	2 536
2 jedn.	5	5			10	6 000	1,76	10 000	2,93	12 000	3,52	378	623	853
	5	7			12	7 200	2,11	12 000	3,52	14 400	4,22	444	761	1 038
	5	9			14	8 400	2,46	14 000	4,10	16 800	4,92	533	903	1 228
	7	7			14	8 400	2,46	14 000	4,10	16 800	4,92	533	903	1 228
	7	9			16	9 600	2,81	16 000	4,69	19 200	5,63	601	1 047	1 423
	5	12			17	10 200	2,99	17 000	4,98	20 400	5,98	646	1 121	1 537
	9	9			18	10 800	3,17	18 000	5,28	21 600	6,33	692	1 195	1 623
	7	12			19	11 400	3,34	19 000	5,57	22 800	6,68	715	1 270	1 740
	5	15			20	12 000	3,52	20 000	5,86	24 000	7,03	761	1 347	1 829
	9	12			21	12 600	3,69	21 000	6,15	25 200	7,39	808	1 423	2 012
	7	15			22	13 200	3,87	22 000	6,45	26 400	7,74	855	1 475	2 154
	5	18			23	13 800	4,04	23 000	6,74	27 600	8,09	879	1 554	2 351
	9	15			24	14 400	4,22	24 000	7,03	28 800	8,44	927	1 633	2 505
	12	12			24	14 400	4,22	24 000	7,03	28 800	8,44	927	1 633	2 505
	7	18			25	15 000	4,40	25 000	7,33	30 000	8,79	975	1 755	2 721
	9	18			27	16 200	4,75	27 000	7,91	31 050	9,10	1 047	2 011	2 891
	12	15			27	16 200	4,75	27 000	7,91	31 050	9,10	1 047	2 011	2 891
	5	24			29	16 200	4,75	27 000	7,91	31 050	9,10	1 047	2 011	2 891
	12	18			30	16 200	4,75	27 000	7,91	31 050	9,10	1 047	2 011	2 891
	15	15			30	16 200	4,75	27 000	7,91	31 050	9,10	1 047	2 011	2 891
	7	24			31	16 200	4,75	27 000	7,91	31 050	9,10	1 047	2 011	2 891
9	24			33	16 200	4,75	27 000	7,91	31 050	9,10	1 047	2 011	2 891	
15	18			33	16 200	4,75	27 000	7,91	31 050	9,10	1 047	2 011	2 891	
18	18			36	16 200	4,75	27 000	7,91	31 050	9,10	1 047	2 011	2 891	
12	24			36	16 200	4,75	27 000	7,91	31 050	9,10	1 047	2 011	2 891	
15	24			39	16 200	4,75	27 000	7,91	31 050	9,10	1 047	2 011	2 891	
3 jedn.	5	5	5		15	9 000	2,64	15 000	4,40	18 000	5,28	522	916	1 258
	5	5	7		17	10 200	2,99	17 000	4,98	20 400	5,98	607	1 054	1 445
	5	5	9		19	11 400	3,34	19 000	5,57	22 800	6,68	672	1 194	1 636
	5	7	7		19	11 400	3,34	19 000	5,57	22 800	6,68	672	1 194	1 636
	5	7	9		21	12 600	3,69	21 000	6,15	25 200	7,39	760	1 338	1 891
	7	7	7		21	12 600	3,69	21 000	6,15	25 200	7,39	760	1 338	1 891
	5	5	12		22	13 200	3,87	22 000	6,45	26 400	7,74	804	1 387	2 025
	5	9	9		23	13 800	4,04	23 000	6,74	27 600	8,09	826	1 461	2 219
	7	7	9		23	13 800	4,04	23 000	6,74	27 600	8,09	826	1 461	2 219
	5	7	12		24	14 400	4,22	24 000	7,03	28 800	8,44	871	1 535	2 379
	5	5	15		25	15 000	4,40	25 000	7,33	30 000	8,79	916	1 650	2 605
	7	9	9		25	15 000	4,40	25 000	7,33	30 000	8,79	916	1 650	2 605
	5	9	12		26	15 600	4,57	26 000	7,62	31 200	9,14	962	1 767	2 784
	7	7	12		26	15 600	4,57	26 000	7,62	31 200	9,14	962	1 767	2 784
	5	7	15		27	16 200	4,75	27 000	7,91	31 050	9,10	984	1 890	2 784
	9	9	9		27	16 200	4,75	27 000	7,91	31 050	9,10	984	1 890	2 784
	7	9	12		28	16 200	4,75	27 000	7,91	31 050	9,10	984	1 890	2 784
	5	5	18		28	16 200	4,75	27 000	7,91	31 050	9,10	984	1 890	2 784
	5	9	15		29	16 200	4,75	27 000	7,91	31 050	9,10	984	1 890	2 784
	5	12	12		29	16 200	4,75	27 000	7,91	31 050	9,10	984	1 890	2 784
	7	7	15		29	16 200	4,75	27 000	7,91	31 050	9,10	984	1 890	2 784
	5	7	18		30	16 200	4,75	27 000	7,91	31 050	9,10	984	1 890	2 784
	9	9	12		30	16 200	4,75	27 000	7,91	31 050	9,10	984	1 890	2 784
	7	9	15		31	16 200	4,75	27 000	7,91	31 050	9,10	984	1 890	2 784
	7	12	12		31	16 200	4,75	27 000	7,91	31 050	9,10	984	1 890	2 784
	5	12	15		32	16 200	4,75	27 000	7,91	31 050	9,10	984	1 890	2 784
	5	9	18		32	16 200	4,75	27 000	7,91	31 050	9,10	984	1 890	2 784
	7	7	18		32	16 200	4,75	27 000	7,91	31 050	9,10	984	1 890	2 784
	9	9	15		33	16 200	4,75	27 000	7,91	31 050	9,10	984	1 890	2 784
	9	12	12		33	16 200	4,75	27 000	7,91	31 050	9,10	984	1 890	2 784
	7	9	18		34	16 200	4,75	27 000	7,91	31 050	9,10	984	1 890	2 784
	7	12	15		34	16 200	4,75	27 000	7,91	31 050	9,10	984	1 890	2 784
	5	5	24		34	16 200	4,75	27 000	7,91	31 050	9,10	984	1 890	2 784
	5	12	18		35	16 200	4,75	27 000	7,91	31 050	9,10	984	1 890	2 784
	5	15	15		35	16 200	4,75	27 000	7,91	31 050	9,10	984	1 890	2 784
	5	7	24		36	16 200	4,75	27 000	7,91	31 050	9,10	984	1 890	2 784
	9	12	15		36	16 200	4,75	27 000	7,91	31 050	9,10	984	1 890	2 784
	12	12	12		36	16 200	4,75	27 000	7,91	31 050	9,10	984	1 890	2 784
	9	9	18		36	16 200	4,75	27 000	7,91	31 050	9,10	984	1 890	2 784
	7	12	18		37	16 200	4,75	27 000	7,91	31 050	9,10	984	1 890	2 784
	7	15	15		37	16 200	4,75	27 000	7,91	31 050	9,10	984	1 890	2 784
	5	9	24		38	16 200	4,75	27 000	7,91	31 050	9,10	984	1 890	2 784
	5	15	18		38	16 200	4,75	27 000	7,91	31 050	9,10	984	1 890	2 784
	7	7	24		38	16 200	4,75	27 000	7,91	31 050	9,10	984	1 890	2 784
	9	12	18		39	16 200	4,75	27 000	7,91	31 050	9,10	984	1 890	2 784
	9	15	15		39	16 200	4,75	27 000	7,91	31 050	9,10	984	1 890	2 784
	12	12	15		39	16 200	4,75	27 000	7,91	31 050	9,10	984	1 890	2 784
	7	9	24		40	16 200	4,75	27 000	7,91	31 050	9,10	984	1 890	2 784
7	15	18		40	16 200	4,75	27 000	7,91	31 050	9,10	984	1 890	2 784	
5	12	24		41	16 200	4,75	27 000	7,91	31 050	9,10	984	1 890	2 784	
5	18	18		41	16 200	4,75	27 000	7,91	31 050	9,10	984	1 890	2 784	

\* Ze względu na politykę ciągłego ulepszania produktów specyfikacja, konstrukcja i funkcje mogą ulec zmianie bez wcześniejszego powiadomienia.

- Uwaga: 1. Wydajność chłodnicza zmierzona w warunkach: temp. wewn. 27°C termometr suchy (DB) / 19°C termometr mokry (WB); temp. zewn. 35°C termometr suchy (DB)  
2. Wydajność grzewcza zmierzona w warunkach: temp. wewn. 20°C termometr suchy (DB); temp. zewn. 7°C termometr suchy (DB) / 6°C termometr mokry (WB)  
3. Suma wydajności podłączonych jednostek wewnętrznych do 41kBtu/h  
4. Podłączone powinny być co najmniej dwie jednostki wewnętrzne

Praca		Chłodzenie												
		Kombinacja (kBtu/h)					Wydajność całkowita						Całkowita moc wejściowa (W)	
							Min.		Nom.		Maks.			
Jedn. A	Jedn. B	Jedn. C	Jedn. D	Razem	Btu/h	kW	Btu/h	kW	Btu/h	kW	Min.	Nom.	Maks.	
4 jedn.	5	5	5	5	20	12 000	3,52	20 000	5,86	24 000	7,03	680	1 202	1 633
	5	5	5	7	22	13 200	3,87	22 000	6,45	26 400	7,74	764	1 317	1 923
	5	5	5	9	24	14 400	4,22	24 000	7,03	28 800	8,44	827	1 458	2 215
	5	5	7	7	24	14 400	4,22	24 000	7,03	28 800	8,44	827	1 458	2 215
	5	5	7	9	26	15 600	4,57	26 000	7,62	31 200	9,14	913	1 679	2 520
	5	7	7	7	26	15 600	4,57	26 000	7,62	31 200	9,14	913	1 679	2 520
	5	5	5	12	27	16 200	4,75	27 000	7,91	32 400	9,50	935	1 795	2 706
	5	5	9	9	28	16 200	4,75	27 000	7,91	32 400	9,50	935	1 795	2 706
	5	7	7	9	28	16 200	4,75	27 000	7,91	32 400	9,50	935	1 795	2 706
	7	7	7	7	28	16 200	4,75	27 000	7,91	32 400	9,50	935	1 795	2 706
	5	5	7	12	29	16 200	4,75	27 000	7,91	32 400	9,50	935	1 795	2 706
	5	5	5	15	30	16 200	4,75	27 000	7,91	32 400	9,50	935	1 795	2 706
	5	7	9	9	30	16 200	4,75	27 000	7,91	32 400	9,50	935	1 795	2 706
	7	7	7	9	30	16 200	4,75	27 000	7,91	32 400	9,50	935	1 795	2 706
	5	5	9	12	31	16 200	4,75	27 000	7,91	32 400	9,50	935	1 795	2 706
	5	7	7	12	31	16 200	4,75	27 000	7,91	32 400	9,50	935	1 795	2 706
	5	5	7	15	32	16 200	4,75	27 000	7,91	32 400	9,50	935	1 795	2 706
	7	7	9	9	32	16 200	4,75	27 000	7,91	32 400	9,50	935	1 795	2 706
	5	9	9	9	32	16 200	4,75	27 000	7,91	32 400	9,50	935	1 795	2 706
	5	5	5	18	33	16 200	4,75	27 000	7,91	32 400	9,50	935	1 795	2 706
	5	7	9	12	33	16 200	4,75	27 000	7,91	32 400	9,50	935	1 795	2 706
	7	7	7	12	33	16 200	4,75	27 000	7,91	32 400	9,50	935	1 795	2 706
	5	5	9	15	34	16 200	4,75	27 000	7,91	32 400	9,50	935	1 795	2 706
	5	5	12	12	34	16 200	4,75	27 000	7,91	32 400	9,50	935	1 795	2 706
	5	7	7	15	34	16 200	4,75	27 000	7,91	32 400	9,50	935	1 795	2 706
	7	9	9	9	34	16 200	4,75	27 000	7,91	32 400	9,50	935	1 795	2 706
	5	5	7	18	35	16 200	4,75	27 000	7,91	32 400	9,50	935	1 795	2 706
	5	9	9	12	35	16 200	4,75	27 000	7,91	32 400	9,50	935	1 795	2 706
	7	7	9	12	35	16 200	4,75	27 000	7,91	32 400	9,50	935	1 795	2 706
	5	7	9	15	36	16 200	4,75	27 000	7,91	32 400	9,50	935	1 795	2 706
	5	7	12	12	36	16 200	4,75	27 000	7,91	32 400	9,50	935	1 795	2 706
	7	7	7	15	36	16 200	4,75	27 000	7,91	32 400	9,50	935	1 795	2 706
	9	9	9	9	36	16 200	4,75	27 000	7,91	32 400	9,50	935	1 795	2 706
	5	5	9	18	37	16 200	4,75	27 000	7,91	32 400	9,50	935	1 795	2 706
	5	5	12	15	37	16 200	4,75	27 000	7,91	32 400	9,50	935	1 795	2 706
	5	7	7	18	37	16 200	4,75	27 000	7,91	32 400	9,50	935	1 795	2 706
	7	9	9	12	37	16 200	4,75	27 000	7,91	32 400	9,50	935	1 795	2 706
	5	9	9	15	38	16 200	4,75	27 000	7,91	32 400	9,50	935	1 795	2 706
	7	7	9	15	38	16 200	4,75	27 000	7,91	32 400	9,50	935	1 795	2 706
	7	7	12	12	38	16 200	4,75	27 000	7,91	32 400	9,50	935	1 795	2 706
	5	5	5	24	39	16 200	4,75	27 000	7,91	32 400	9,50	935	1 795	2 706
5	7	9	18	39	16 200	4,75	27 000	7,91	32 400	9,50	935	1 795	2 706	
5	7	12	15	39	16 200	4,75	27 000	7,91	32 400	9,50	935	1 795	2 706	
9	9	9	12	39	16 200	4,75	27 000	7,91	32 400	9,50	935	1 795	2 706	
7	7	7	18	39	16 200	4,75	27 000	7,91	32 400	9,50	935	1 795	2 706	
7	9	9	15	40	16 200	4,75	27 000	7,91	32 400	9,50	935	1 795	2 706	
7	9	12	12	40	16 200	4,75	27 000	7,91	32 400	9,50	935	1 795	2 706	
5	5	7	24	41	16 200	4,75	27 000	7,91	32 400	9,50	935	1 795	2 706	
5	9	12	15	41	16 200	4,75	27 000	7,91	32 400	9,50	935	1 795	2 706	
5	12	12	12	41	16 200	4,75	27 000	7,91	32 400	9,50	935	1 795	2 706	
7	7	12	15	41	16 200	4,75	27 000	7,91	32 400	9,50	935	1 795	2 706	
7	7	9	18	41	16 200	4,75	27 000	7,91	32 400	9,50	935	1 795	2 706	

\* Ze względu na politykę ciągłego ulepszania produktów specyfikacja, konstrukcja i funkcje mogą ulec zmianie bez wcześniejszego powiadomienia.

Uwaga: 1. Wydajność chłodnicza zmierzona w warunkach: temp. wewn. 27°C termometr suchy (DB) / 19°C termometr mokry (WB); temp. zewn. 35°C termometr suchy (DB)

2. Wydajność grzewcza zmierzona w warunkach: temp. wewn. 20°C termometr suchy (DB); temp. zewn. 7°C termometr suchy (DB) / 6°C termometr mokry (WB)

3. Suma wydajności podłączonych jednostek wewnętrznych do 41kBtu/h

4. Podłączone powinny być co najmniej dwie jednostki wewnętrzne

# TABELE KOMBINACJI

## MU4R27

		Ogrzewanie													
Praca	Kombinacja (kBtu/h)					Wydajność całkowita						Całkowita moc wejściowa (W)			
						Min.		Nom.		Maks.					
	Jedn. A	Jedn. B	Jedn. C	Jedn. D	Razem	Btu/h	kW	Btu/h	kW	Btu/h	kW	Min.	Nom.	Maks.	
1 jedn.	5				5	5 000	1,47	5 500	1,61	6 325	1,85	610	610	714	
	7				7	5 400	1,58	8 400	2,46	9 660	2,83	610	636	825	
	9				9	6 480	1,90	10 800	3,17	12 420	3,64	610	826	1 077	
	12				12	7 920	2,32	13 200	3,87	15 180	4,45	583	1 021	1 338	
	15				15	9 900	2,90	16 500	4,84	18 975	5,56	744	1 279	1 744	
	18				18	11 880	3,48	19 800	5,80	22 770	6,67	909	1 577	2 133	
	24				24	15 240	4,47	25 400	7,44	26 670	7,82	1 192	2 077	2 538	
	5	5			10	7 200	2,11	12 000	3,52	14 400	4,22	451	773	1 081	
2 jedn.	5	7			12	8 640	2,53	14 400	4,22	17 280	5,06	541	940	1 337	
	5	9			14	10 080	2,95	16 800	4,92	20 160	5,91	656	1 112	1 571	
	7	7			14	10 080	2,95	16 800	4,92	20 160	5,91	656	1 112	1 571	
	7	9			16	11 520	3,38	19 200	5,63	23 040	6,75	749	1 289	1 844	
	5	12			17	12 240	3,59	20 400	5,98	24 480	7,17	796	1 392	1 968	
	9	9			18	12 960	3,80	21 600	6,33	25 920	7,60	844	1 471	2 094	
	7	12			19	13 680	4,01	22 800	6,68	27 360	8,02	892	1 577	2 222	
	5	15			20	14 400	4,22	24 000	7,03	28 800	8,44	940	1 657	2 352	
	9	12			21	15 120	4,43	25 200	7,39	30 240	8,86	989	1 766	2 568	
	7	15			22	15 840	4,64	26 400	7,74	31 680	9,28	1 038	1 848	2 811	
	5	18			23	16 560	4,85	27 600	8,09	33 120	9,71	1 112	1 960	3 127	
	9	15			24	17 280	5,06	28 800	8,44	34 100	9,99	1 100	2 045	3 384	
	12	12			24	17 280	5,06	28 800	8,44	34 100	9,99	1 100	2 045	3 384	
	7	18			25	18 000	5,28	30 000	8,79	34 100	9,99	1 147	2 194	3 384	
	9	18			27	18 600	5,45	31 000	9,09	34 100	9,99	1 194	2 157	3 384	
	12	15			27	18 600	5,45	31 000	9,09	34 100	9,99	1 194	2 157	3 384	
	5	24			29	18 600	5,45	31 000	9,09	34 100	9,99	1 194	2 157	3 384	
	12	18			30	18 600	5,45	31 000	9,09	34 100	9,99	1 194	2 157	3 384	
	15	15			30	18 600	5,45	31 000	9,09	34 100	9,99	1 194	2 157	3 384	
	7	24			31	18 600	5,45	31 000	9,09	34 100	9,99	1 194	2 157	3 384	
	9	24			33	18 600	5,45	31 000	9,09	34 100	9,99	1 194	2 157	3 384	
	15	18			33	18 600	5,45	31 000	9,09	34 100	9,99	1 194	2 157	3 384	
	18	18			36	18 600	5,45	31 000	9,09	34 100	9,99	1 194	2 157	3 384	
	12	24			36	18 600	5,45	31 000	9,09	34 100	9,99	1 194	2 157	3 384	
	15	24			39	18 600	5,45	31 000	9,09	34 100	9,99	1 194	2 157	3 384	
	3 jedn.	5	5	5		15	10 800	3,17	18 000	5,28	21 600	6,33	660	1 140	1 590
5		5	7		17	12 240	3,59	20 400	5,98	24 480	7,17	748	1 309	1 850	
5		5	9		19	13 680	4,01	22 800	6,68	27 360	8,02	838	1 482	2 089	
5		7	7		19	13 680	4,01	22 800	6,68	27 360	8,02	838	1 482	2 089	
5		7	9		21	15 120	4,43	25 200	7,39	30 240	8,86	930	1 660	2 414	
7		7	7		21	15 120	4,43	25 200	7,39	30 240	8,86	930	1 660	2 414	
5		5	12		22	15 840	4,64	26 400	7,74	31 680	9,28	976	1 738	2 590	
5		9	9		23	16 560	4,85	27 600	8,09	33 120	9,71	1 046	1 842	2 767	
7		7	9		23	16 560	4,85	27 600	8,09	33 120	9,71	1 046	1 842	2 767	
5		7	12		24	17 280	5,06	28 800	8,44	34 560	10,13	1 093	1 922	2 951	
5		5	15		25	18 000	5,28	30 000	8,79	34 720	10,18	1 140	2 063	2 998	
7		9	9		25	18 000	5,28	30 000	8,79	34 720	10,18	1 140	2 063	2 998	
5		9	12		26	18 720	5,49	31 200	9,14	34 720	10,18	1 188	2 177	2 998	
7		7	12		26	18 720	5,49	31 200	9,14	34 720	10,18	1 188	2 177	2 998	
5		7	15		27	18 600	5,45	31 000	9,09	34 720	10,18	1 188	2 177	2 998	
9		9	9		27	18 600	5,45	31 000	9,09	34 720	10,18	1 188	2 177	2 998	
7		9	12		28	18 600	5,45	31 000	9,09	34 720	10,18	1 188	2 177	2 998	
5		5	18		28	18 600	5,45	31 000	9,09	34 720	10,18	1 188	2 177	2 998	
5		9	15		29	18 600	5,45	31 000	9,09	34 720	10,18	1 188	2 177	2 998	
5		12	12		29	18 600	5,45	31 000	9,09	34 720	10,18	1 188	2 177	2 998	
7		7	15		29	18 600	5,45	31 000	9,09	34 720	10,18	1 188	2 177	2 998	
5		7	18		30	18 600	5,45	31 000	9,09	34 720	10,18	1 188	2 177	2 998	
9		9	12		30	18 600	5,45	31 000	9,09	34 720	10,18	1 188	2 177	2 998	
7		9	15		31	18 600	5,45	31 000	9,09	34 720	10,18	1 188	2 177	2 998	
7		12	12		31	18 600	5,45	31 000	9,09	34 720	10,18	1 188	2 177	2 998	
5		12	15		32	18 600	5,45	31 000	9,09	34 720	10,18	1 188	2 177	2 998	
5		9	18		32	18 600	5,45	31 000	9,09	34 720	10,18	1 188	2 177	2 998	
7		7	18		32	18 600	5,45	31 000	9,09	34 720	10,18	1 188	2 177	2 998	
9		9	15		33	18 600	5,45	31 000	9,09	34 720	10,18	1 188	2 177	2 998	
9		12	12		33	18 600	5,45	31 000	9,09	34 720	10,18	1 188	2 177	2 998	
7		9	18		34	18 600	5,45	31 000	9,09	34 720	10,18	1 188	2 177	2 998	
7		12	15		34	18 600	5,45	31 000	9,09	34 720	10,18	1 188	2 177	2 998	
5		5	24		34	18 600	5,45	31 000	9,09	34 720	10,18	1 188	2 177	2 998	
5		12	18		35	18 600	5,45	31 000	9,09	34 720	10,18	1 188	2 177	2 998	
5		15	15		35	18 600	5,45	31 000	9,09	34 720	10,18	1 188	2 177	2 998	
5	7	24		36	18 600	5,45	31 000	9,09	34 720	10,18	1 188	2 177	2 998		
9	12	15		36	18 600	5,45	31 000	9,09	34 720	10,18	1 188	2 177	2 998		
12	12	12		36	18 600	5,45	31 000	9,09	34 720	10,18	1 188	2 177	2 998		
9	9	18		36	18 600	5,45	31 000	9,09	34 720	10,18	1 188	2 177	2 998		
7	12	18		37	18 600	5,45	31 000	9,09	34 720	10,18	1 188	2 177	2 998		
7	15	15		37	18 600	5,45	31 000	9,09	34 720	10,18	1 188	2 177	2 998		
5	9	24		38	18 600	5,45	31 000	9,09	34 720	10,18	1 188	2 177	2 998		
5	15	18		38	18 600	5,45	31 000	9,09	34 720	10,18	1 188	2 177	2 998		
7	7	24		38	18 600	5,45	31 000	9,09	34 720	10,18	1 188	2 177	2 998		
9	12	18		39	18 600	5,45	31 000	9,09	34 720	10,18	1 188	2 177	2 998		
9	15	15		39	18 600	5,45	31 000	9,09	34 720	10,18	1 188	2 177	2 998		
12	12	15		39	18 600	5,45	31 000	9,09	34 720	10,18	1 188	2 177	2 998		
7	9	24		40	18 600	5,45	31 000	9,09	34 720	10,18	1 188	2 177	2 998		
7	15	18		40	18 600	5,45	31 000	9,09	34 720	10,18	1 188	2 177	2 998		
5	12	24		41	18 600	5,45	31 000	9,09	34 720	10,18	1 188	2 177	2 998		
5	18	18		41	18 600	5,45	31 000	9,09	34 720	10,18	1 188	2 177	2 998		

\* Ze względu na politykę ciągłego ulepszania produktów specyfikacja, konstrukcja i funkcje mogą ulec zmianie bez wcześniejszego powiadomienia.

Uwaga: 1. Wydajność chłodnicza zmierzona w warunkach: temp. wewn. 27°C termometr suchy (DB) / 19°C termometr mokry (WB); temp. zewn. 35°C termometr suchy (DB)

2. Wydajność grzewcza zmierzona w warunkach: temp. wewn. 20°C termometr suchy (DB); temp. zewn. 7°C termometr suchy (DB) / 6°C termometr mokry (WB)

3. Suma wydajności podłączonych jednostek wewnętrznych do 41kBtu/h

4. Podłączone powinny być co najmniej dwie jednostki wewnętrzne

Praca	Ogrzewanie														
	Kombinacja (kBtu/h)					Wydajność całkowita						Całkowita moc wejściowa (W)			
	Jedn. A	Jedn. B	Jedn. C	Jedn. D	Razem	Min.		Nom.		Maks.		Min.	Nom.	Maks.	
						Btu/h	kW	Btu/h	kW	Btu/h	kW				
4 jedn.	5	5	5	5	20	14 400	4,22	24 000	7,03	28 800	8,44	840	1 480	2 100	
	5	5	5	7	22	15 840	4,64	26 400	7,74	31 680	9,28	927	1 651	2 470	
	5	5	5	9	24	17 280	5,06	28 800	8,44	34 560	10,13	1 038	1 826	2 861	
	5	5	7	7	24	17 280	5,06	28 800	8,44	34 560	10,13	1 038	1 826	2 861	
	5	5	7	9	26	18 000	5,28	30 000	8,79	36 000	10,55	1 083	1 960	3 125	
	5	7	7	7	26	18 000	5,28	30 000	8,79	36 000	10,55	1 083	1 960	3 125	
	5	5	5	12	27	18 600	5,45	31 000	9,09	36 000	10,55	1 128	2 068	3 125	
	5	5	9	9	28	18 600	5,45	31 000	9,09	36 000	10,55	1 128	2 068	3 125	
	5	7	7	9	28	18 600	5,45	31 000	9,09	36 000	10,55	1 128	2 068	3 125	
	7	7	7	7	28	18 600	5,45	31 000	9,09	36 000	10,55	1 128	2 068	3 125	
	5	5	7	12	29	18 600	5,45	31 000	9,09	36 000	10,55	1 128	2 068	3 125	
	5	5	5	15	30	18 600	5,45	31 000	9,09	36 000	10,55	1 128	2 068	3 125	
	5	7	9	9	30	18 600	5,45	31 000	9,09	36 000	10,55	1 128	2 068	3 125	
	7	7	7	9	30	18 600	5,45	31 000	9,09	36 000	10,55	1 128	2 068	3 125	
	5	5	9	12	31	18 600	5,45	31 000	9,09	36 000	10,55	1 128	2 068	3 125	
	5	7	7	12	31	18 600	5,45	31 000	9,09	36 000	10,55	1 128	2 068	3 125	
	5	5	7	15	32	18 600	5,45	31 000	9,09	36 000	10,55	1 128	2 068	3 125	
	7	7	9	9	32	18 600	5,45	31 000	9,09	36 000	10,55	1 128	2 068	3 125	
	5	9	9	9	32	18 600	5,45	31 000	9,09	36 000	10,55	1 128	2 068	3 125	
	5	5	5	18	33	18 600	5,45	31 000	9,09	36 000	10,55	1 128	2 068	3 125	
	5	7	9	12	33	18 600	5,45	31 000	9,09	36 000	10,55	1 128	2 068	3 125	
	7	7	7	12	33	18 600	5,45	31 000	9,09	36 000	10,55	1 128	2 068	3 125	
	5	5	9	15	34	18 600	5,45	31 000	9,09	36 000	10,55	1 128	2 068	3 125	
	5	5	5	12	34	18 600	5,45	31 000	9,09	36 000	10,55	1 128	2 068	3 125	
	5	7	7	15	34	18 600	5,45	31 000	9,09	36 000	10,55	1 128	2 068	3 125	
	7	9	9	9	34	18 600	5,45	31 000	9,09	36 000	10,55	1 128	2 068	3 125	
	5	5	7	18	35	18 600	5,45	31 000	9,09	36 000	10,55	1 128	2 068	3 125	
	5	9	9	12	35	18 600	5,45	31 000	9,09	36 000	10,55	1 128	2 068	3 125	
	7	7	9	12	35	18 600	5,45	31 000	9,09	36 000	10,55	1 128	2 068	3 125	
	5	7	9	15	36	18 600	5,45	31 000	9,09	36 000	10,55	1 128	2 068	3 125	
	5	7	12	12	36	18 600	5,45	31 000	9,09	36 000	10,55	1 128	2 068	3 125	
	7	7	7	15	36	18 600	5,45	31 000	9,09	36 000	10,55	1 128	2 068	3 125	
	9	9	9	9	36	18 600	5,45	31 000	9,09	36 000	10,55	1 128	2 068	3 125	
	5	5	9	18	37	18 600	5,45	31 000	9,09	36 000	10,55	1 128	2 068	3 125	
	5	5	5	12	15	37	18 600	5,45	31 000	9,09	36 000	10,55	1 128	2 068	3 125
	5	7	7	18	37	18 600	5,45	31 000	9,09	36 000	10,55	1 128	2 068	3 125	
	7	9	9	12	37	18 600	5,45	31 000	9,09	36 000	10,55	1 128	2 068	3 125	
	5	9	9	15	38	18 600	5,45	31 000	9,09	36 000	10,55	1 128	2 068	3 125	
	7	7	9	15	38	18 600	5,45	31 000	9,09	36 000	10,55	1 128	2 068	3 125	
	7	7	12	12	38	18 600	5,45	31 000	9,09	36 000	10,55	1 128	2 068	3 125	
	5	5	5	24	39	18 600	5,45	31 000	9,09	36 000	10,55	1 128	2 068	3 125	
5	7	9	18	39	18 600	5,45	31 000	9,09	36 000	10,55	1 128	2 068	3 125		
5	7	12	15	39	18 600	5,45	31 000	9,09	36 000	10,55	1 128	2 068	3 125		
9	9	9	12	39	18 600	5,45	31 000	9,09	36 000	10,55	1 128	2 068	3 125		
7	7	7	18	39	18 600	5,45	31 000	9,09	36 000	10,55	1 128	2 068	3 125		
7	9	9	15	40	18 600	5,45	31 000	9,09	36 000	10,55	1 128	2 068	3 125		
7	9	12	12	40	18 600	5,45	31 000	9,09	36 000	10,55	1 128	2 068	3 125		
5	5	7	24	41	18 600	5,45	31 000	9,09	36 000	10,55	1 128	2 068	3 125		
5	9	12	15	41	18 600	5,45	31 000	9,09	36 000	10,55	1 128	2 068	3 125		
5	12	12	12	41	18 600	5,45	31 000	9,09	36 000	10,55	1 128	2 068	3 125		
7	7	12	15	41	18 600	5,45	31 000	9,09	36 000	10,55	1 128	2 068	3 125		
7	7	9	18	41	18 600	5,45	31 000	9,09	36 000	10,55	1 128	2 068	3 125		

\* Ze względu na politykę ciągłego ulepszania produktów specyfikacja, konstrukcja i funkcje mogą ulec zmianie bez wcześniejszego powiadomienia.

Uwaga: 1. Wydajność chłodnicza zmierzona w warunkach: temp. wewn. 27°C termometr suchy (DB) / 19°C termometr mokry (WB); temp. zewn. 35°C termometr suchy (DB)

2. Wydajność grzewcza zmierzona w warunkach: temp. wewn. 20°C termometr suchy (DB); temp. zewn. 7°C termometr suchy (DB) / 6°C termometr mokry (WB)

3. Suma wydajności podłączonych jednostek wewnętrznych do 41kBtu/h

4. Podłączone powinny być co najmniej dwie jednostki wewnętrzne



R32 MULTI SPLIT

# TABELE KOMBINACJI

## MU5R30

Praca	Kombinacja (kBtu/h)						Chłodzenie						Całkowita moc wejściowa (W)		
							Wydajność całkowita								
	Jedn. A	Jedn. B	Jedn. C	Jedn. D	Jedn. E	Razem	Min.		Nom.		Maks.		Min.	Nom.	Maks.
							Btu/h	kW	Btu/h	kW	Btu/h	kW			
1 jedn.	5					5	4 500	1,32	5 000	1,47	6 000	1,76	416	418	629
	7					7	4 800	1,41	7 000	2,05	8 400	2,46	416	494	681
	9					9	5 400	1,58	9 000	2,64	10 800	3,17	416	617	884
	12					12	7 200	2,11	12 000	3,52	14 400	4,22	494	846	1 184
	15					15	8 520	2,50	14 200	4,16	17 040	4,99	592	1 029	1 432
	18					18	10 800	3,17	18 000	5,28	21 600	6,33	769	1 328	1 852
	24					24	14 400	4,22	24 000	7,03	25 500	7,47	1 029	1 815	2 604
	5	5				10	6 000	1,76	10 000	2,93	12 000	3,52	378	623	876
2 jedn.	5	7				12	7 200	2,11	12 000	3,52	14 400	4,22	444	761	1 066
	5	9				14	8 400	2,46	14 000	4,10	16 800	4,92	533	903	1 261
	7	7				14	8 400	2,46	14 000	4,10	16 800	4,92	533	903	1 261
	7	9				16	9 600	2,81	16 000	4,69	19 200	5,63	601	1 047	1 461
	5	12				17	10 200	2,99	17 000	4,98	20 400	5,98	646	1 121	1 578
	9	9				18	10 800	3,17	18 000	5,28	21 600	6,33	692	1 195	1 667
	7	12				19	11 400	3,34	19 000	5,57	22 800	6,68	715	1 270	1 787
	5	15				20	12 000	3,52	20 000	5,86	24 000	7,03	761	1 347	1 878
	9	12				21	12 600	3,69	21 000	6,15	25 200	7,39	808	1 423	2 066
	7	15				22	13 200	3,87	22 000	6,45	26 400	7,74	855	1 475	2 211
	5	18				23	13 800	4,04	23 000	6,74	27 600	8,09	879	1 554	2 414
	9	15				24	14 400	4,22	24 000	7,03	28 800	8,44	927	1 633	2 572
	12	12				24	14 400	4,22	24 000	7,03	28 800	8,44	927	1 633	2 572
	7	18				25	15 000	4,40	25 000	7,33	30 000	8,79	975	1 755	2 794
	9	18				27	16 200	4,75	27 000	7,91	32 400	9,50	1 047	2 011	3 213
	12	15				27	16 200	4,75	27 000	7,91	32 400	9,50	1 047	2 011	3 213
	5	24				29	17 400	5,10	29 000	8,50	33 000	9,67	1 145	2 284	3 341
	12	18				30	18 000	5,28	30 000	8,79	33 000	9,67	1 195	2 429	3 341
	15	15				30	18 000	5,28	30 000	8,79	33 000	9,67	1 195	2 429	3 341
	7	24				31	18 000	5,28	30 000	8,79	33 000	9,67	1 195	2 429	3 341
	9	24				33	18 000	5,28	30 000	8,79	33 000	9,67	1 195	2 429	3 341
	15	18				33	18 000	5,28	30 000	8,79	33 000	9,67	1 195	2 429	3 341
	18	18				36	18 000	5,28	30 000	8,79	33 000	9,67	1 195	2 429	3 341
	12	24				36	18 000	5,28	30 000	8,79	33 000	9,67	1 195	2 429	3 341
	15	24				39	18 000	5,28	30 000	8,79	33 000	9,67	1 195	2 429	3 341
	18	24				42	18 000	5,28	30 000	8,79	33 000	9,67	1 195	2 429	3 341
	24	24				48	18 000	5,28	30 000	8,79	33 000	9,67	1 195	2 429	3 341
	3 jedn.	5	5				15	9 000	2,64	15 000	4,40	18 000	5,28	522	916
5		7				17	10 200	2,99	17 000	4,98	20 400	5,98	607	1 054	1 483
5		9				19	11 400	3,34	19 000	5,57	22 800	6,68	672	1 194	1 680
5		7				19	11 400	3,34	19 000	5,57	22 800	6,68	672	1 194	1 680
5		7				21	12 600	3,69	21 000	6,15	25 200	7,39	760	1 338	1 942
7		7				21	12 600	3,69	21 000	6,15	25 200	7,39	760	1 338	1 942
7		5	12			22	13 200	3,87	22 000	6,45	26 400	7,74	804	1 387	2 079
5		9				23	13 800	4,04	23 000	6,74	27 600	8,09	826	1 461	2 278
7		7				23	13 800	4,04	23 000	6,74	27 600	8,09	826	1 461	2 278
5		7	12			24	14 400	4,22	24 000	7,03	28 800	8,44	871	1 535	2 442
5		5	15			25	15 000	4,40	25 000	7,33	30 000	8,79	916	1 650	2 674
7		9				25	15 000	4,40	25 000	7,33	30 000	8,79	916	1 650	2 674
5		9	12			26	15 600	4,57	26 000	7,62	31 200	9,14	962	1 767	2 859
7		7	12			26	15 600	4,57	26 000	7,62	31 200	9,14	962	1 767	2 859
5		7	15			27	16 200	4,75	27 000	7,91	32 400	9,50	984	1 890	3 120
9		9				27	16 200	4,75	27 000	7,91	32 400	9,50	984	1 890	3 120
7		9	12			28	16 800	4,92	28 000	8,21	33 600	9,85	1 030	2 028	3 327
5		5	18			28	16 800	4,92	28 000	8,21	33 600	9,85	1 030	2 028	3 327
5		9	15			29	17 400	5,10	29 000	8,50	33 600	9,85	1 077	2 173	3 327
5		12	12			29	17 400	5,10	29 000	8,50	33 600	9,85	1 077	2 173	3 327
7		7	15			29	17 400	5,10	29 000	8,50	33 600	9,85	1 077	2 173	3 327
5		7	18			30	18 000	5,28	30 000	8,79	33 600	9,85	1 123	2 326	3 327
9		9	12			30	18 000	5,28	30 000	8,79	33 600	9,85	1 123	2 326	3 327
7		9	15			31	18 000	5,28	30 000	8,79	33 600	9,85	1 123	2 326	3 327
7		12	12			31	18 000	5,28	30 000	8,79	33 600	9,85	1 123	2 326	3 327
5		12	15			32	18 000	5,28	30 000	8,79	33 600	9,85	1 123	2 326	3 327
5		9	18			32	18 000	5,28	30 000	8,79	33 600	9,85	1 123	2 326	3 327
7		7	18			32	18 000	5,28	30 000	8,79	33 600	9,85	1 123	2 326	3 327
9		9	15			33	18 000	5,28	30 000	8,79	33 600	9,85	1 123	2 326	3 327
9		12	12			33	18 000	5,28	30 000	8,79	33 600	9,85	1 123	2 326	3 327
7		9	18			34	18 000	5,28	30 000	8,79	33 600	9,85	1 123	2 326	3 327
7		12	15			34	18 000	5,28	30 000	8,79	33 600	9,85	1 123	2 326	3 327
5		5	24			34	18 000	5,28	30 000	8,79	33 600	9,85	1 123	2 326	3 327
5		12	18			35	18 000	5,28	30 000	8,79	33 600	9,85	1 123	2 326	3 327
5		15	15			35	18 000	5,28	30 000	8,79	33 600	9,85	1 123	2 326	3 327
5		7	24			36	18 000	5,28	30 000	8,79	33 600	9,85	1 123	2 326	3 327
9		12	15			36	18 000	5,28	30 000	8,79	33 600	9,85	1 123	2 326	3 327
12		12	12			36	18 000	5,28	30 000	8,79	33 600	9,85	1 123	2 326	3 327
9		9	18			36	18 000	5,28	30 000	8,79	33 600	9,85	1 123	2 326	3 327
7		12	18			37	18 000	5,28	30 000	8,79	33 600	9,85	1 123	2 326	3 327
7		15	15			37	18 000	5,28	30 000	8,79	33 600	9,85	1 123	2 326	3 327
5		9	24			38	18 000	5,28	30 000	8,79	33 600	9,85	1 123	2 326	3 327
5		15	18			38	18 000	5,28	30 000	8,79	33 600	9,85	1 123	2 326	3 327
7		7	24			38	18 000	5,28	30 000	8,79	33 600	9,85	1 123	2 326	3 327
9		12	18			39	18 000	5,28	30 000	8,79	33 600	9,85	1 123	2 326	3 327
9		15	15			39	18 000	5,28	30 000	8,79	33 600	9,85	1 123	2 326	3 327
12		12	15			39	18 000	5,28	30 000	8,79	33 600	9,85	1 123	2 326	3 327
7		9	24			40	18 000	5,28	30 000	8,79	33 600	9,85	1 123	2 326	3 327
7		15	18			40	18 000	5,28	30 000	8,79	33 600	9,85	1 123	2 326	3 327
5		12	24			41	18 000	5,28	30 000	8,79	33 600	9,85	1 123	2 326	3 327
5	18	18			41	18 000	5,28	30 000	8,79	33 600	9,85	1 123	2 326	3 327	
12	12	18			42	18 000	5,28	30 000	8,79	33 600	9,85	1 123	2 326	3 327	
9	9	24			42	18 000	5,28	30 000	8,79	33 600	9,85	1 123	2 326	3 327	
9	15	18			42	18 000	5,28	30 000	8,79	33 600	9,85	1 123	2 326	3 327	
12	15	15			42	18 000	5,28	30 000	8,79	33 600	9,85	1 123	2 326	3 327	

\* Ze względu na politykę ciągłego ulepszania produktów specyfikacja, konstrukcja i funkcje mogą ulec zmianie bez wcześniejszego powiadomienia.

Uwaga: 1. Wydajność chłodnicza zmierzona w warunkach: temp. wewn. 27°C termometr suchy (DB) / 19°C termometr mokry (WB); temp. zewn. 35°C termometr suchy (DB)

2. Wydajność grzewcza zmierzona w warunkach: temp. wewn. 20°C termometr suchy (DB); temp. zewn. 7°C termometr suchy (DB) / 6°C termometr mokry (WB)

3. Suma wydajności podłączonych jednostek wewnętrznych do 48kBtu/h

4. Podłączone powinny być co najmniej dwie jednostki wewnętrzne

Praca	Chłodzenie														
	Kombinacja (kBtu/h)						Wydajność całkowita						Całkowita moc wejściowa (W)		
	Jedn. A	Jedn. B	Jedn. C	Jedn. D	Jedn. E	Razem	Min.		Nom.		Maks.		Min.	Nom.	Maks.
3 jedn.	7	18	18			43	18 000	5,28	30 000	8,79	33 600	9,85	1 123	2 326	3 327
	7	12	24			43	18 000	5,28	30 000	8,79	33 600	9,85	1 123	2 326	3 327
	5	15	24			44	18 000	5,28	30 000	8,79	33 600	9,85	1 123	2 326	3 327
	9	18	18			45	18 000	5,28	30 000	8,79	33 600	9,85	1 123	2 326	3 327
	9	12	24			45	18 000	5,28	30 000	8,79	33 600	9,85	1 123	2 326	3 327
	12	15	18			45	18 000	5,28	30 000	8,79	33 600	9,85	1 123	2 326	3 327
	15	15	15			45	18 000	5,28	30 000	8,79	33 600	9,85	1 123	2 326	3 327
	7	15	24			46	18 000	5,28	30 000	8,79	33 600	9,85	1 123	2 326	3 327
	5	18	24			47	18 000	5,28	30 000	8,79	33 600	9,85	1 123	2 326	3 327
	9	15	24			48	18 000	5,28	30 000	8,79	33 600	9,85	1 123	2 326	3 327
	12	18	18			48	18 000	5,28	30 000	8,79	33 600	9,85	1 123	2 326	3 327
	12	12	24			48	18 000	5,28	30 000	8,79	33 600	9,85	1 123	2 326	3 327
	15	15	18			48	18 000	5,28	30 000	8,79	33 600	9,85	1 123	2 326	3 327
	5	5	5			20	12 000	3,52	20 000	5,86	24 000	7,03	680	1 202	1 677
	5	5	5		7	22	13 200	3,87	22 000	6,45	26 400	7,74	764	1 317	1 975
	5	5	5		9	24	14 400	4,22	24 000	7,03	28 800	8,44	827	1 458	2 274
	5	5	7		7	24	14 400	4,22	24 000	7,03	28 800	8,44	827	1 458	2 274
	5	5	7		9	26	15 600	4,57	26 000	7,62	31 200	9,14	913	1 679	2 588
	5	5	7		7	26	15 600	4,57	26 000	7,62	31 200	9,14	913	1 679	2 588
	5	5	5		12	27	16 200	4,75	27 000	7,91	32 400	9,50	935	1 795	2 778
5	5	5		9	28	16 800	4,92	28 000	8,21	33 600	9,85	979	1 903	2 927	
5	7	7		9	28	16 800	4,92	28 000	8,21	33 600	9,85	979	1 903	2 927	
5	7	7		7	28	16 800	4,92	28 000	8,21	33 600	9,85	979	1 903	2 927	
5	5	5		12	29	17 400	5,10	29 000	8,50	34 800	10,20	1 023	2 015	3 133	
5	5	5		15	30	18 000	5,28	30 000	8,79	36 000	10,55	1 067	2 131	3 349	
5	7	9		9	30	18 000	5,28	30 000	8,79	36 000	10,55	1 067	2 131	3 349	
5	7	7		9	30	18 000	5,28	30 000	8,79	36 000	10,55	1 067	2 131	3 349	
5	5	5		12	31	18 000	5,28	30 000	8,79	36 000	10,55	1 067	2 131	3 349	
5	5	7		12	31	18 000	5,28	30 000	8,79	36 000	10,55	1 067	2 131	3 349	
5	5	7		15	32	18 000	5,28	30 000	8,79	36 000	10,55	1 067	2 131	3 349	
5	7	9		9	32	18 000	5,28	30 000	8,79	36 000	10,55	1 067	2 131	3 349	
5	9	9		9	32	18 000	5,28	30 000	8,79	36 000	10,55	1 067	2 131	3 349	
5	5	5		18	33	18 000	5,28	30 000	8,79	36 000	10,55	1 067	2 131	3 349	
5	7	7		12	33	18 000	5,28	30 000	8,79	36 000	10,55	1 067	2 131	3 349	
5	7	7		12	33	18 000	5,28	30 000	8,79	36 000	10,55	1 067	2 131	3 349	
5	5	5		15	34	18 000	5,28	30 000	8,79	36 000	10,55	1 067	2 131	3 349	
5	7	9		9	34	18 000	5,28	30 000	8,79	36 000	10,55	1 067	2 131	3 349	
5	5	7		12	34	18 000	5,28	30 000	8,79	36 000	10,55	1 067	2 131	3 349	
5	7	7		15	34	18 000	5,28	30 000	8,79	36 000	10,55	1 067	2 131	3 349	
5	9	9		18	35	18 000	5,28	30 000	8,79	36 000	10,55	1 067	2 131	3 349	
5	9	9		12	35	18 000	5,28	30 000	8,79	36 000	10,55	1 067	2 131	3 349	
5	7	9		15	36	18 000	5,28	30 000	8,79	36 000	10,55	1 067	2 131	3 349	
5	7	12		12	36	18 000	5,28	30 000	8,79	36 000	10,55	1 067	2 131	3 349	
7	7	7		15	36	18 000	5,28	30 000	8,79	36 000	10,55	1 067	2 131	3 349	
9	9	9		9	36	18 000	5,28	30 000	8,79	36 000	10,55	1 067	2 131	3 349	
5	5	9		18	37	18 000	5,28	30 000	8,79	36 000	10,55	1 067	2 131	3 349	
5	5	12		15	37	18 000	5,28	30 000	8,79	36 000	10,55	1 067	2 131	3 349	
5	7	7		18	37	18 000	5,28	30 000	8,79	36 000	10,55	1 067	2 131	3 349	
7	9	9		12	37	18 000	5,28	30 000	8,79	36 000	10,55	1 067	2 131	3 349	
5	9	9		15	38	18 000	5,28	30 000	8,79	36 000	10,55	1 067	2 131	3 349	
7	7	9		15	38	18 000	5,28	30 000	8,79	36 000	10,55	1 067	2 131	3 349	
5	5	5		24	39	18 000	5,28	30 000	8,79	36 000	10,55	1 067	2 131	3 349	
5	7	9		18	39	18 000	5,28	30 000	8,79	36 000	10,55	1 067	2 131	3 349	
5	7	12		15	39	18 000	5,28	30 000	8,79	36 000	10,55	1 067	2 131	3 349	
9	9	9		12	39	18 000	5,28	30 000	8,79	36 000	10,55	1 067	2 131	3 349	
7	7	7		18	39	18 000	5,28	30 000	8,79	36 000	10,55	1 067	2 131	3 349	
5	5	12		18	40	18 000	5,28	30 000	8,79	36 000	10,55	1 067	2 131	3 349	
7	9	9		15	40	18 000	5,28	30 000	8,79	36 000	10,55	1 067	2 131	3 349	
5	5	7		24	41	18 000	5,28	30 000	8,79	36 000	10,55	1 067	2 131	3 349	
5	9	12		15	41	18 000	5,28	30 000	8,79	36 000	10,55	1 067	2 131	3 349	
5	12	12		12	41	18 000	5,28	30 000	8,79	36 000	10,55	1 067	2 131	3 349	
7	7	12		15	41	18 000	5,28	30 000	8,79	36 000	10,55	1 067	2 131	3 349	
7	7	9		18	41	18 000	5,28	30 000	8,79	36 000	10,55	1 067	2 131	3 349	
5	7	15		15	42	18 000	5,28	30 000	8,79	36 000	10,55	1 067	2 131	3 349	
9	9	9		15	42	18 000	5,28	30 000	8,79	36 000	10,55	1 067	2 131	3 349	
9	9	12		12	42	18 000	5,28	30 000	8,79	36 000	10,55	1 067	2 131	3 349	
7	9	12		15	43	18 000	5,28	30 000	8,79	36 000	10,55	1 067	2 131	3 349	
7	12	12		12	43	18 000	5,28	30 000	8,79	36 000	10,55	1 067	2 131	3 349	
7	9	9		18	43	18 000	5,28	30 000	8,79	36 000	10,55	1 067	2 131	3 349	
5	9	15		15	44	18 000	5,28	30 000	8,79	36 000	10,55	1 067	2 131	3 349	
7	7	12		18	44	18 000	5,28	30 000	8,79	36 000	10,55	1 067	2 131	3 349	
7	7	15		15	44	18 000	5,28	30 000	8,79	36 000	10,55	1 067	2 131	3 349	
5	7	18		15	45	18 000	5,28	30 000	8,79	36 000	10,55	1 067	2 131	3 349	
9	9	12		15	45	18 000	5,28	30 000	8,79	36 000	10,55	1 067	2 131	3 349	
9	12	12		12	45	18 000	5,28	30 000	8,79	36 000	10,55	1 067	2 131	3 349	
9	9	9		18	45	18 000	5,28	30 000	8,79	36 000	10,55	1 067	2 131	3 349	
7	7	7		24	45	18 000	5,28	30 000	8,79	36 000	10,55	1 067	2 131	3 349	
7	9	12		18	46	18 000	5,28	30 000	8,79	36 000	10,55	1 067	2 131	3 349	
7	9	15		15	46	18 000	5,28	30 000	8,79	36 000	10,55	1 067	2 131	3 349	
5	12	12		15	46	18 000	5,28	30 000	8,79	36 000	10,55	1 067	2 131	3 349	
5	12	12		18	47	18 000	5,28	30 000	8,79	36 000	10,55	1 067	2 131	3 349	
7	7	9		24	47	18 000	5,28	30 000	8,79	36 000	10,55	1 067	2 131	3 349	
7	7	15		18	47	18 000	5,28	30 000	8,79	36 000	10,55	1 067	2 131	3 349	
5	9	15		18	47	18 000	5,28	30 000	8,79	36 000	10,55	1 067	2 131	3 349	
5	12	15		15	47	18 000	5,28	30 000	8,79	36 000	10,55	1 067	2 131	3 349	
9	9	15		15	48	18 000	5,28	30 000	8,79	36 000	10,55	1 067	2 131	3 349	
12	12	12		12	48	18 000	5,28	30 000	8,79	36 000	10,55	1 067	2 131	3 349	
9	9	12		18	48	18 000	5,28	30 000	8,79	36 000	10,55	1 067	2 131	3 349	

\* Ze względu na politykę ciągłego ulepszania produktów specyfikacja, konstrukcja i funkcje mogą ulec zmianie bez wcześniejszego powiadomienia.

- Uwaga: 1. Wydajność chłodnicza zmierzona w warunkach: temp. wewn. 27°C termometr suchy (DB) / 19°C termometr mokry (WB); temp. zewn. 35°C termometr suchy (DB)
2. Wydajność grzewcza zmierzona w warunkach: temp. wewn. 20°C termometr suchy (DB); temp. zewn. 7°C termometr suchy (DB) / 6°C termometr mokry (WB)
3. Suma wydajności podłączonych jednostek wewnętrznych do 48kBtu/h
4. Podłączone powinny być co najmniej dwie jednostki wewnętrzne

R32 MULTI SPLIT

**TABELE KOMBINACJI****MU5R30**

Praca	Chłodzenie														
	Kombinacja (kBtu/h)						Wydajność całkowita						Całkowita moc wejściowa (W)		
							Min.		Nom.		Maks.				
	Jedn. A	Jedn. B	Jedn. C	Jedn. D	Jedn. E	Razem	Btu/h	kW	Btu/h	kW	Btu/h	kW	Min.	Nom.	Maks.
5 jedn.	5	5	5	5	5	25	15 000	4,40	25 000	7,33	30 000	8,79	841	1 517	2 300
	5	5	5	5	7	27	16 200	4,75	27 000	7,91	32 400	9,50	906	1 701	2 645
	5	5	5	5	9	29	17 400	5,10	29 000	8,50	34 800	10,20	993	1 897	3 026
	5	5	5	7	7	29	17 400	5,10	29 000	8,50	34 800	10,20	993	1 897	3 026
	5	5	5	7	9	31	18 000	5,28	30 000	8,79	36 000	10,55	1 037	2 000	3 260
	5	5	7	7	7	31	18 000	5,28	30 000	8,79	36 000	10,55	1 037	2 000	3 260
	5	5	5	5	12	32	18 000	5,28	30 000	8,79	36 000	10,55	1 037	2 000	3 260
	5	5	5	9	9	33	18 000	5,28	30 000	8,79	36 000	10,55	1 037	2 000	3 260
	5	5	7	7	9	33	18 000	5,28	30 000	8,79	36 000	10,55	1 037	2 000	3 260
	5	7	7	7	7	33	18 000	5,28	30 000	8,79	36 000	10,55	1 037	2 000	3 260
	5	5	5	7	12	34	18 000	5,28	30 000	8,79	36 000	10,55	1 037	2 000	3 260
	5	5	5	5	15	35	18 000	5,28	30 000	8,79	36 000	10,55	1 037	2 000	3 260
	5	5	7	9	9	35	18 000	5,28	30 000	8,79	36 000	10,55	1 037	2 000	3 260
	5	7	7	7	9	35	18 000	5,28	30 000	8,79	36 000	10,55	1 037	2 000	3 260
	7	7	7	7	7	35	18 000	5,28	30 000	8,79	36 000	10,55	1 037	2 000	3 260
	5	5	5	9	12	36	18 000	5,28	30 000	8,79	36 000	10,55	1 037	2 000	3 260
	5	5	7	7	12	36	18 000	5,28	30 000	8,79	36 000	10,55	1 037	2 000	3 260
	5	5	5	7	15	37	18 000	5,28	30 000	8,79	36 000	10,55	1 037	2 000	3 260
	5	5	9	9	9	37	18 000	5,28	30 000	8,79	36 000	10,55	1 037	2 000	3 260
	5	7	7	9	9	37	18 000	5,28	30 000	8,79	36 000	10,55	1 037	2 000	3 260
	7	7	7	7	9	37	18 000	5,28	30 000	8,79	36 000	10,55	1 037	2 000	3 260
	5	5	5	9	18	38	18 000	5,28	30 000	8,79	36 000	10,55	1 037	2 000	3 260
	5	7	7	7	12	38	18 000	5,28	30 000	8,79	36 000	10,55	1 037	2 000	3 260
	5	5	5	9	15	39	18 000	5,28	30 000	8,79	36 000	10,55	1 037	2 000	3 260
	5	5	5	12	12	39	18 000	5,28	30 000	8,79	36 000	10,55	1 037	2 000	3 260
	5	5	7	7	15	39	18 000	5,28	30 000	8,79	36 000	10,55	1 037	2 000	3 260
	7	7	7	9	9	39	18 000	5,28	30 000	8,79	36 000	10,55	1 037	2 000	3 260
	5	5	9	9	9	39	18 000	5,28	30 000	8,79	36 000	10,55	1 037	2 000	3 260
	5	5	5	7	18	40	18 000	5,28	30 000	8,79	36 000	10,55	1 037	2 000	3 260
	5	5	9	9	12	40	18 000	5,28	30 000	8,79	36 000	10,55	1 037	2 000	3 260
	5	7	7	9	12	40	18 000	5,28	30 000	8,79	36 000	10,55	1 037	2 000	3 260
	7	7	7	7	12	40	18 000	5,28	30 000	8,79	36 000	10,55	1 037	2 000	3 260
	5	5	7	9	15	41	18 000	5,28	30 000	8,79	36 000	10,55	1 037	2 000	3 260
	5	7	7	7	15	41	18 000	5,28	30 000	8,79	36 000	10,55	1 037	2 000	3 260
	5	9	9	9	9	41	18 000	5,28	30 000	8,79	36 000	10,55	1 037	2 000	3 260
	7	7	9	9	9	41	18 000	5,28	30 000	8,79	36 000	10,55	1 037	2 000	3 260
	5	5	5	9	18	42	18 000	5,28	30 000	8,79	36 000	10,55	1 037	2 000	3 260
	5	5	5	12	15	42	18 000	5,28	30 000	8,79	36 000	10,55	1 037	2 000	3 260
	5	5	7	7	18	42	18 000	5,28	30 000	8,79	36 000	10,55	1 037	2 000	3 260
	5	7	9	9	12	42	18 000	5,28	30 000	8,79	36 000	10,55	1 037	2 000	3 260
	5	5	7	9	12	42	18 000	5,28	30 000	8,79	36 000	10,55	1 037	2 000	3 260
	5	5	9	9	15	43	18 000	5,28	30 000	8,79	36 000	10,55	1 037	2 000	3 260
	5	7	7	9	15	43	18 000	5,28	30 000	8,79	36 000	10,55	1 037	2 000	3 260
	5	5	7	12	12	43	18 000	5,28	30 000	8,79	36 000	10,55	1 037	2 000	3 260
	7	7	7	7	15	43	18 000	5,28	30 000	8,79	36 000	10,55	1 037	2 000	3 260
	7	9	9	9	9	43	18 000	5,28	30 000	8,79	36 000	10,55	1 037	2 000	3 260
	5	5	7	12	15	44	18 000	5,28	30 000	8,79	36 000	10,55	1 037	2 000	3 260
	5	5	5	5	24	44	18 000	5,28	30 000	8,79	36 000	10,55	1 037	2 000	3 260
	5	7	7	7	18	44	18 000	5,28	30 000	8,79	36 000	10,55	1 037	2 000	3 260
	5	9	9	9	12	44	18 000	5,28	30 000	8,79	36 000	10,55	1 037	2 000	3 260
	7	7	9	9	12	44	18 000	5,28	30 000	8,79	36 000	10,55	1 037	2 000	3 260
	5	5	5	12	18	45	18 000	5,28	30 000	8,79	36 000	10,55	1 037	2 000	3 260
	5	5	5	15	15	45	18 000	5,28	30 000	8,79	36 000	10,55	1 037	2 000	3 260
	5	7	9	9	15	45	18 000	5,28	30 000	8,79	36 000	10,55	1 037	2 000	3 260
	5	7	9	12	12	45	18 000	5,28	30 000	8,79	36 000	10,55	1 037	2 000	3 260
	7	7	7	9	15	45	18 000	5,28	30 000	8,79	36 000	10,55	1 037	2 000	3 260
	7	7	7	12	12	45	18 000	5,28	30 000	8,79	36 000	10,55	1 037	2 000	3 260
	9	9	9	9	9	45	18 000	5,28	30 000	8,79	36 000	10,55	1 037	2 000	3 260
	5	5	5	7	24	46	18 000	5,28	30 000	8,79	36 000	10,55	1 037	2 000	3 260
	5	5	9	9	18	46	18 000	5,28	30 000	8,79	36 000	10,55	1 037	2 000	3 260
	5	5	9	12	15	46	18 000	5,28	30 000	8,79	36 000	10,55	1 037	2 000	3 260
	5	5	12	12	12	46	18 000	5,28	30 000	8,79	36 000	10,55	1 037	2 000	3 260
	5	7	7	9	18	46	18 000	5,28	30 000	8,79	36 000	10,55	1 037	2 000	3 260
	5	7	7	12	15	46	18 000	5,28	30 000	8,79	36 000	10,55	1 037	2 000	3 260
	7	7	7	7	18	46	18 000	5,28	30 000	8,79	36 000	10,55	1 037	2 000	3 260
	7	9	9	9	12	46	18 000	5,28	30 000	8,79	36 000	10,55	1 037	2 000	3 260
	5	5	7	15	15	47	18 000	5,28	30 000	8,79	36 000	10,55	1 037	2 000	3 260
	5	9	9	9	15	47	18 000	5,28	30 000	8,79	36 000	10,55	1 037	2 000	3 260
5	9	9	12	12	47	18 000	5,28	30 000	8,79	36 000	10,55	1 037	2 000	3 260	
7	7	9	9	15	47	18 000	5,28	30 000	8,79	36 000	10,55	1 037	2 000	3 260	
7	7	9	12	12	47	18 000	5,28	30 000	8,79	36 000	10,55	1 037	2 000	3 260	
5	5	5	9	24	48	18 000	5,28	30 000	8,79	36 000	10,55	1 037	2 000	3 260	
5	5	5	18	15	48	18 000	5,28	30 000	8,79	36 000	10,55	1 037	2 000	3 260	
5	5	7	7	24	48	18 000	5,28	30 000	8,79	36 000	10,55	1 037	2 000	3 260	
5	7	9	9	18	48	18 000	5,28	30 000	8,79	36 000	10,55	1 037	2 000	3 260	
5	7	9	12	15	48	18 000	5,28	30 000	8,79	36 000	10,55	1 037	2 000	3 260	
5	7	12	12	12	48	18 000	5,28	30 000	8,79	36 000	10,55	1 037	2 000	3 260	
7	7	7	12	15	48	18 000	5,28	30 000	8,79	36 000	10,55	1 037	2 000	3 260	
9	9	9	9	12	48	18 000	5,28	30 000	8,79	36 000	10,55	1 037	2 000	3 260	
7	7	7	9	18	48	18 000	5,28	30 000	8,79	36 000	10,55	1 037	2 000	3 260	

\* Ze względu na politykę ciągłego ulepszania produktów specyfikacja, konstrukcja i funkcje mogą ulec zmianie bez wcześniejszego powiadomienia.

Uwaga: 1. Wydajność chłodnicza zmierzona w warunkach: temp. wewn. 27°C termometr suchy (DB) / 19°C termometr mokry (WB); temp. zewn. 35°C termometr suchy (DB)

2. Wydajność grzewcza zmierzona w warunkach: temp. wewn. 20°C termometr suchy (DB); temp. zewn. 7°C termometr suchy (DB) / 6°C termometr mokry (WB)

3. Suma wydajności podłączonych jednostek wewnętrznych do 48kBtu/h

4. Podłączone powinny być co najmniej dwie jednostki wewnętrzne

Ogrzewanie															
Praca	Kombinacja (kBtu/h)						Wydajność całkowita						Całkowita moc wejściowa (W)		
							Min.		Nom.		Maks.				
	Jedn. A	Jedn. B	Jedn. C	Jedn. D	Jedn. E	Razem	Btu/h	kW	Btu/h	kW	Btu/h	kW	Min.	Nom.	Maks.
1 jedn.	5					5	5 000	1,47	5 500	1,61	6 325	1,85	610	610	714
	7					7	5 500	1,61	8 400	2,46	9 660	2,83	610	636	825
	9					9	6 480	1,90	10 800	3,17	12 420	3,64	610	826	1 077
	12					12	7 920	2,32	13 200	3,87	15 180	4,45	583	1 021	1 338
	15					15	9 900	2,90	16 500	4,84	18 975	5,56	744	1 279	1 744
	18					18	11 880	3,48	19 800	5,80	22 770	6,67	909	1 577	2 133
	24					24	15 240	4,47	25 400	7,44	26 670	7,82	1 192	2 077	2 538
	5	5				10	7 200	2,11	12 000	3,52	14 400	4,22	451	773	1 081
	5	7				12	8 640	2,53	14 400	4,22	17 280	5,06	541	940	1 337
	5	9				14	10 080	2,95	16 800	4,92	20 160	5,91	656	1 112	1 571
	7	7				14	10 080	2,95	16 800	4,92	20 160	5,91	656	1 112	1 571
	7	9				16	11 520	3,38	19 200	5,63	23 040	6,75	749	1 289	1 844
	5	12				17	12 240	3,59	20 400	5,98	24 480	7,17	796	1 392	1 968
	9	9				18	12 960	3,80	21 600	6,33	25 920	7,60	844	1 471	2 094
	7	12				19	13 680	4,01	22 800	6,68	27 360	8,02	892	1 577	2 222
5	15				20	14 400	4,22	24 000	7,03	28 800	8,44	940	1 657	2 352	
9	12				21	15 120	4,43	25 200	7,39	30 240	8,86	989	1 766	2 568	
7	15				22	15 840	4,64	26 400	7,74	31 680	9,28	1 038	1 848	2 811	
5	18				23	16 560	4,85	27 600	8,09	33 120	9,71	1 112	1 960	3 127	
9	15				24	17 280	5,06	28 800	8,44	34 560	10,13	1 162	2 045	3 473	
12	12				24	17 280	5,06	28 800	8,44	34 560	10,13	1 162	2 045	3 473	
7	18				25	18 000	5,28	30 000	8,79	34 560	10,13	1 213	2 194	3 473	
9	18				27	19 440	5,70	32 400	9,50	34 560	10,13	1 315	2 579	3 473	
12	15				27	19 440	5,70	32 400	9,50	34 560	10,13	1 315	2 579	3 473	
5	24				29	20 700	6,07	34 500	10,11	34 560	10,13	1 418	3 020	3 473	
12	18				30	20 700	6,07	34 500	10,11	34 560	10,13	1 418	3 020	3 473	
15	15				30	20 700	6,07	34 500	10,11	34 560	10,13	1 418	3 020	3 473	
7	24				31	20 700	6,07	34 500	10,11	34 560	10,13	1 418	3 020	3 473	
9	24				33	20 700	6,07	34 500	10,11	34 560	10,13	1 418	3 020	3 473	
15	18				33	20 700	6,07	34 500	10,11	34 560	10,13	1 418	3 020	3 473	
18	18				36	20 700	6,07	34 500	10,11	34 560	10,13	1 418	3 020	3 473	
12	24				36	20 700	6,07	34 500	10,11	34 560	10,13	1 418	3 020	3 473	
15	24				39	20 700	6,07	34 500	10,11	34 560	10,13	1 418	3 020	3 473	
15	24				42	20 700	6,07	34 500	10,11	34 560	10,13	1 418	3 020	3 473	
18	24				48	20 700	6,07	34 500	10,11	34 560	10,13	1 418	3 020	3 473	
3 jedn.	5	5	5			15	10 800	3,17	18 000	5,28	21 600	6,33	660	1 140	1 590
	5	5	7			17	12 240	3,59	20 400	5,98	24 480	7,17	748	1 309	1 850
	5	5	9			19	13 680	4,01	22 800	6,68	27 360	8,02	838	1 482	2 089
	5	7	7			19	13 680	4,01	22 800	6,68	27 360	8,02	838	1 482	2 089
	5	7	9			21	15 120	4,43	25 200	7,39	30 240	8,86	930	1 660	2 414
	7	7	7			21	15 120	4,43	25 200	7,39	30 240	8,86	930	1 660	2 414
	5	5	12			22	15 840	4,64	26 400	7,74	31 680	9,28	976	1 738	2 590
	5	9	9			23	16 560	4,85	27 600	8,09	33 120	9,71	1 046	1 842	2 767
	7	7	9			23	16 560	4,85	27 600	8,09	33 120	9,71	1 046	1 842	2 767
	5	7	12			24	17 280	5,06	28 800	8,44	34 560	10,13	1 093	1 922	2 951
	5	5	15			25	18 000	5,28	30 000	8,79	36 000	10,55	1 140	2 063	3 192
	7	9	9			25	18 000	5,28	30 000	8,79	36 000	10,55	1 140	2 063	3 192
	5	9	12			26	18 720	5,49	31 200	9,14	37 440	10,97	1 188	2 177	3 393
	7	7	12			26	18 720	5,49	31 200	9,14	37 440	10,97	1 188	2 177	3 393
	5	7	15			27	19 440	5,70	32 400	9,50	38 640	11,32	1 236	2 328	3 602
	9	9	9			27	19 440	5,70	32 400	9,50	38 640	11,32	1 236	2 328	3 602
	7	9	12			28	20 160	5,91	33 600	9,85	38 640	11,32	1 284	2 445	3 602
	5	5	18			28	20 160	5,91	33 600	9,85	38 640	11,32	1 284	2 445	3 602
	5	9	15			29	20 700	6,07	34 500	10,11	38 640	11,32	1 333	2 566	3 602
	5	12	12			29	20 700	6,07	34 500	10,11	38 640	11,32	1 333	2 566	3 602
	7	7	15			29	20 700	6,07	34 500	10,11	38 640	11,32	1 333	2 566	3 602
	5	7	18			30	20 700	6,07	34 500	10,11	38 640	11,32	1 333	2 566	3 602
	9	9	12			30	20 700	6,07	34 500	10,11	38 640	11,32	1 333	2 566	3 602
	7	9	15			31	20 700	6,07	34 500	10,11	38 640	11,32	1 333	2 566	3 602
	7	12	12			31	20 700	6,07	34 500	10,11	38 640	11,32	1 333	2 566	3 602
	5	12	15			32	20 700	6,07	34 500	10,11	38 640	11,32	1 333	2 566	3 602
	5	9	18			32	20 700	6,07	34 500	10,11	38 640	11,32	1 333	2 566	3 602
	7	7	18			32	20 700	6,07	34 500	10,11	38 640	11,32	1 333	2 566	3 602
	9	9	15			33	20 700	6,07	34 500	10,11	38 640	11,32	1 333	2 566	3 602
	9	12	12			33	20 700	6,07	34 500	10,11	38 640	11,32	1 333	2 566	3 602
	7	9	18			34	20 700	6,07	34 500	10,11	38 640	11,32	1 333	2 566	3 602
	7	12	15			34	20 700	6,07	34 500	10,11	38 640	11,32	1 333	2 566	3 602
	5	5	24			34	20 700	6,07	34 500	10,11	38 640	11,32	1 333	2 566	3 602
	5	12	18			35	20 700	6,07	34 500	10,11	38 640	11,32	1 333	2 566	3 602
	5	15	15			35	20 700	6,07	34 500	10,11	38 640	11,32	1 333	2 566	3 602
	5	7	24			36	20 700	6,07	34 500	10,11	38 640	11,32	1 333	2 566	3 602
	9	12	15			36	20 700	6,07	34 500	10,11	38 640	11,32	1 333	2 566	3 602
	12	12	12			36	20 700	6,07	34 500	10,11	38 640	11,32	1 333	2 566	3 602
	9	9	18			36	20 700	6,07	34 500	10,11	38 640	11,32	1 333	2 566	3 602
	7	12	18			37	20 700	6,07	34 500	10,11	38 640	11,32	1 333	2 566	3 602
	7	15	15			37	20 700	6,07	34 500	10,11	38 640	11,32	1 333	2 566	3 602
	5	9	24			38	20 700	6,07	34 500	10,11	38 640	11,32	1 333	2 566	3 602
	5	15	18			38	20 700	6,07	34 500	10,11	38 640	11,32	1 333	2 566	3 602
	7	7	24			38	20 700	6,07	34 500	10,11	38 640	11,32	1 333	2 566	3 602
	9	12	18			39	20 700	6,07	34 500	10,11	38 640	11,32	1 333	2 566	3 602
	9	15	15			39	20 700	6,07	34 500	10,11	38 640	11,32	1 333	2 566	3 602
	12	12	15			39	20 700	6,07	34 500	10,11	38 640	11,32	1 333	2 566	3 602
	7	9	24			40	20 700	6,07	34 500	10,11	38 640	11,32	1 333	2 566	3 602
	7	15	18			40	20 700	6,07	34 500	10,11	38 640	11,32	1 333	2 566	3 602
	5	12	24			41	20 700	6,07	34 500	10,11	38 640	11,32	1 333	2 566	3 602
	5	18	18			41	20 700	6,07	34 500	10,11	38 640	11,32	1 333	2 566	3 602
	12	12	18			42	20 700	6,07	34 500	10,11	38 640	11,32	1 333	2 566	3 602
	9	9	24			42	20 700	6,07	34 500	10,11	38 640	11,32	1 333	2 566	3 602
	9	15	18			42	20 700	6,07	34 500	10,11	38 640	11,32	1 333	2 566	3 602
	12	15	15			42	20 700	6,07	34 500	10,11	38 640	11,32	1 333	2 566	3 602

\* Ze względu na politykę ciągłego ulepszania produktów specyfikacja, konstrukcja i funkcje mogą ulec zmianie bez wcześniejszego powiadomienia.

Uwaga: 1. Wydajność chłodnicza zmierzona w warunkach: temp. wewn. 27°C termometr suchy (DB) / 19°C termometr mokry (WB); temp. zewn. 35°C termometr suchy (DB)

2. Wydajność grzewcza zmierzona w warunkach: temp. wewn. 20°C termometr suchy (DB); temp. zewn. 7°C termometr suchy (DB) / 6°C termometr mokry (WB)

3. Suma wydajności podłączonych jednostek wewnętrznych do 48kBtu/h

4. Podłączone powinny być co najmniej dwie jednostki wewnętrzne

R32 MULTI SPLIT

# TABELE KOMBINACJI

## MU5R30

Praca	Ogrzewanie														
	Kombinacja (kBtu/h)						Wydajność całkowita						Całkowita moc wejściowa (W)		
	Jedn. A	Jedn. B	Jedn. C	Jedn. D	Jedn. E	Razem	Min.		Nom.		Maks.		Min.	Nom.	Maks.
						Btu/h	kW	Btu/h	kW	Btu/h	kW	Min.	Nom.	Maks.	
3 jedn.	7	18	18			43	20 700	6,07	34 500	10,11	38 640	11,32	1 333	2 566	3 602
	7	12	24			43	20 700	6,07	34 500	10,11	38 640	11,32	1 333	2 566	3 602
	5	15	24			44	20 700	6,07	34 500	10,11	38 640	11,32	1 333	2 566	3 602
	9	18	18			45	20 700	6,07	34 500	10,11	38 640	11,32	1 333	2 566	3 602
	9	12	24			45	20 700	6,07	34 500	10,11	38 640	11,32	1 333	2 566	3 602
	12	15	18			45	20 700	6,07	34 500	10,11	38 640	11,32	1 333	2 566	3 602
	15	15	15			45	20 700	6,07	34 500	10,11	38 640	11,32	1 333	2 566	3 602
	7	15	24			46	20 700	6,07	34 500	10,11	38 640	11,32	1 333	2 566	3 602
	5	18	24			47	20 700	6,07	34 500	10,11	38 640	11,32	1 333	2 566	3 602
	9	15	24			48	20 700	6,07	34 500	10,11	38 640	11,32	1 333	2 566	3 602
	12	18	18			48	20 700	6,07	34 500	10,11	38 640	11,32	1 333	2 566	3 602
	12	12	24			48	20 700	6,07	34 500	10,11	38 640	11,32	1 333	2 566	3 602
	15	15	18			48	20 700	6,07	34 500	10,11	38 640	11,32	1 333	2 566	3 602
	5	5		5		20	14 400	4,22	24 000	7,03	28 800	8,44	840	1 480	2 100
	5	5		7		22	15 840	4,64	26 400	7,74	31 680	9,28	927	1 651	2 470
5	5		9		24	17 280	5,06	28 800	8,44	34 560	10,13	1 038	1 826	2 861	
5	5		7		24	17 280	5,06	28 800	8,44	34 560	10,13	1 038	1 826	2 861	
5	5		7	9	26	18 720	5,49	31 200	9,14	37 440	10,97	1 128	2 068	3 349	
5	5		7	7	26	18 720	5,49	31 200	9,14	37 440	10,97	1 128	2 068	3 349	
5	5		5	12	27	19 440	5,70	32 400	9,50	38 640	11,32	1 174	2 230	3 524	
5	5		9	9	28	20 160	5,91	33 600	9,85	38 640	11,32	1 220	2 356	3 524	
5	7		7	9	28	20 160	5,91	33 600	9,85	38 640	11,32	1 220	2 356	3 524	
5	7		7	7	28	20 160	5,91	33 600	9,85	38 640	11,32	1 220	2 356	3 524	
5	5		7	12	29	20 700	6,07	34 500	10,11	38 640	11,32	1 267	2 487	3 524	
5	5		5	15	30	20 700	6,07	34 500	10,11	38 640	11,32	1 267	2 487	3 524	
5	7		9	9	30	20 700	6,07	34 500	10,11	38 640	11,32	1 267	2 487	3 524	
5	7		7	9	30	20 700	6,07	34 500	10,11	38 640	11,32	1 267	2 487	3 524	
5	5		9	12	31	20 700	6,07	34 500	10,11	38 640	11,32	1 267	2 487	3 524	
5	7		7	12	31	20 700	6,07	34 500	10,11	38 640	11,32	1 267	2 487	3 524	
5	5		7	15	32	20 700	6,07	34 500	10,11	38 640	11,32	1 267	2 487	3 524	
7	7		9	9	32	20 700	6,07	34 500	10,11	38 640	11,32	1 267	2 487	3 524	
5	5		9	9	32	20 700	6,07	34 500	10,11	38 640	11,32	1 267	2 487	3 524	
5	5		5	18	33	20 700	6,07	34 500	10,11	38 640	11,32	1 267	2 487	3 524	
5	7		7	12	33	20 700	6,07	34 500	10,11	38 640	11,32	1 267	2 487	3 524	
5	7		7	12	33	20 700	6,07	34 500	10,11	38 640	11,32	1 267	2 487	3 524	
5	5		9	15	34	20 700	6,07	34 500	10,11	38 640	11,32	1 267	2 487	3 524	
5	7		7	15	34	20 700	6,07	34 500	10,11	38 640	11,32	1 267	2 487	3 524	
5	7		9	9	34	20 700	6,07	34 500	10,11	38 640	11,32	1 267	2 487	3 524	
5	5		7	18	35	20 700	6,07	34 500	10,11	38 640	11,32	1 267	2 487	3 524	
5	9		9	12	35	20 700	6,07	34 500	10,11	38 640	11,32	1 267	2 487	3 524	
7	7		9	12	35	20 700	6,07	34 500	10,11	38 640	11,32	1 267	2 487	3 524	
5	7		9	15	36	20 700	6,07	34 500	10,11	38 640	11,32	1 267	2 487	3 524	
5	7		12	12	36	20 700	6,07	34 500	10,11	38 640	11,32	1 267	2 487	3 524	
7	7		7	15	36	20 700	6,07	34 500	10,11	38 640	11,32	1 267	2 487	3 524	
9	9		9	9	36	20 700	6,07	34 500	10,11	38 640	11,32	1 267	2 487	3 524	
5	5		9	18	37	20 700	6,07	34 500	10,11	38 640	11,32	1 267	2 487	3 524	
5	5		12	15	37	20 700	6,07	34 500	10,11	38 640	11,32	1 267	2 487	3 524	
5	7		7	18	37	20 700	6,07	34 500	10,11	38 640	11,32	1 267	2 487	3 524	
7	9		9	12	37	20 700	6,07	34 500	10,11	38 640	11,32	1 267	2 487	3 524	
5	9		9	15	38	20 700	6,07	34 500	10,11	38 640	11,32	1 267	2 487	3 524	
7	7		9	15	38	20 700	6,07	34 500	10,11	38 640	11,32	1 267	2 487	3 524	
7	7		12	12	38	20 700	6,07	34 500	10,11	38 640	11,32	1 267	2 487	3 524	
5	5		5	24	39	20 700	6,07	34 500	10,11	38 640	11,32	1 267	2 487	3 524	
5	7		9	18	39	20 700	6,07	34 500	10,11	38 640	11,32	1 267	2 487	3 524	
5	7		12	15	39	20 700	6,07	34 500	10,11	38 640	11,32	1 267	2 487	3 524	
9	9		9	12	39	20 700	6,07	34 500	10,11	38 640	11,32	1 267	2 487	3 524	
7	7		7	18	39	20 700	6,07	34 500	10,11	38 640	11,32	1 267	2 487	3 524	
5	5		12	18	40	20 700	6,07	34 500	10,11	38 640	11,32	1 267	2 487	3 524	
7	9		9	15	40	20 700	6,07	34 500	10,11	38 640	11,32	1 267	2 487	3 524	
5	5		7	24	41	20 700	6,07	34 500	10,11	38 640	11,32	1 267	2 487	3 524	
5	9		12	15	41	20 700	6,07	34 500	10,11	38 640	11,32	1 267	2 487	3 524	
5	12		12	12	41	20 700	6,07	34 500	10,11	38 640	11,32	1 267	2 487	3 524	
7	7		12	15	41	20 700	6,07	34 500	10,11	38 640	11,32	1 267	2 487	3 524	
7	7		9	18	41	20 700	6,07	34 500	10,11	38 640	11,32	1 267	2 487	3 524	
9	9		7	15	42	20 700	6,07	34 500	10,11	38 640	11,32	1 267	2 487	3 524	
9	9		9	15	42	20 700	6,07	34 500	10,11	38 640	11,32	1 267	2 487	3 524	
7	9		12	12	42	20 700	6,07	34 500	10,11	38 640	11,32	1 267	2 487	3 524	
7	9		12	15	43	20 700	6,07	34 500	10,11	38 640	11,32	1 267	2 487	3 524	
7	12		12	12	43	20 700	6,07	34 500	10,11	38 640	11,32	1 267	2 487	3 524	
7	9		9	18	43	20 700	6,07	34 500	10,11	38 640	11,32	1 267	2 487	3 524	
5	9		15	15	44	20 700	6,07	34 500	10,11	38 640	11,32	1 267	2 487	3 524	
7	7		12	18	44	20 700	6,07	34 500	10,11	38 640	11,32	1 267	2 487	3 524	
7	7		15	15	44	20 700	6,07	34 500	10,11	38 640	11,32	1 267	2 487	3 524	
5	7		18	15	45	20 700	6,07	34 500	10,11	38 640	11,32	1 267	2 487	3 524	
9	9		12	15	45	20 700	6,07	34 500	10,11	38 640	11,32	1 267	2 487	3 524	
9	12		12	12	45	20 700	6,07	34 500	10,11	38 640	11,32	1 267	2 487	3 524	
9	9		9	18	45	20 700	6,07	34 500	10,11	38 640	11,32	1 267	2 487	3 524	
7	7		7	24	45	20 700	6,07	34 500	10,11	38 640	11,32	1 267	2 487	3 524	
7	9		12	18	46	20 700	6,07	34 500	10,11	38 640	11,32	1 267	2 487	3 524	
7	9		15	15	46	20 700	6,07	34 500	10,11	38 640	11,32	1 267	2 487	3 524	
7	12		12	15	46	20 700	6,07	34 500	10,11	38 640	11,32	1 267	2 487	3 524	
5	12		12	18	47	20 700	6,07	34 500	10,11	38 640	11,32	1 267	2 487	3 524	
7	7		9	24	47	20 700	6,07	34 500	10,11	38 640	11,32	1 267	2 487	3 524	
7	7		15	18	47	20 700	6,07	34 500	10,11	38 640	11,32	1 267	2 487	3 524	
5	9		15	18	47	20 700	6,07	34 500	10,11	38 640	11,32	1 267	2 487	3 524	
5	12		15	15	47	20 700	6,07	34 500	10,11	38 640	11,32	1 267	2 487	3 524	
9	9		15	15	48	20 700	6,07	34 500	10,11	38 640	11,32	1 267	2 487	3 524	
12	12		12	12	48	20 700	6,07	34 500	1						



Praca	Ogrzewanie															
	Kombinacja (kBtu/h)						Wydajność całkowita						Całkowita moc wejściowa (W)			
	Jedn. A	Jedn. B	Jedn. C	Jedn. D	Jedn. E	Razem	Min.		Nom.		Maks.		Min.	Nom.	Maks.	
						Btu/h	kW	Btu/h	kW	Btu/h	kW	Min.	Nom.	Maks.		
5 jedn.	5	5	5	5	5	25	18 000	5,28	30 000	8,79	36 000	10,55	1 025	1 824	2 700	
	5	5	5	5	7	27	19 440	5,70	32 400	9,50	38 880	11,40	1 111	1 997	3 096	
	5	5	5	5	9	29	20 700	6,07	34 500	10,11	41 400	12,13	1 198	2 149	3 477	
	5	5	5	7	7	29	20 700	6,07	34 500	10,11	41 400	12,13	1 198	2 149	3 477	
	5	5	5	7	9	31	20 700	6,07	34 500	10,11	41 400	12,13	1 198	2 149	3 477	
	5	5	7	7	7	31	20 700	6,07	34 500	10,11	41 400	12,13	1 198	2 149	3 477	
	5	5	5	5	12	32	20 700	6,07	34 500	10,11	41 400	12,13	1 198	2 149	3 477	
	5	5	5	5	9	33	20 700	6,07	34 500	10,11	41 400	12,13	1 198	2 149	3 477	
	5	5	7	7	9	33	20 700	6,07	34 500	10,11	41 400	12,13	1 198	2 149	3 477	
	5	7	7	7	7	33	20 700	6,07	34 500	10,11	41 400	12,13	1 198	2 149	3 477	
	5	5	5	7	12	34	20 700	6,07	34 500	10,11	41 400	12,13	1 198	2 149	3 477	
	5	5	5	5	15	35	20 700	6,07	34 500	10,11	41 400	12,13	1 198	2 149	3 477	
	5	5	7	9	9	35	20 700	6,07	34 500	10,11	41 400	12,13	1 198	2 149	3 477	
	5	7	7	7	9	35	20 700	6,07	34 500	10,11	41 400	12,13	1 198	2 149	3 477	
	7	7	7	7	7	35	20 700	6,07	34 500	10,11	41 400	12,13	1 198	2 149	3 477	
	5	5	5	5	12	36	20 700	6,07	34 500	10,11	41 400	12,13	1 198	2 149	3 477	
	5	5	5	7	12	36	20 700	6,07	34 500	10,11	41 400	12,13	1 198	2 149	3 477	
	5	5	5	5	15	37	20 700	6,07	34 500	10,11	41 400	12,13	1 198	2 149	3 477	
	5	5	5	9	9	37	20 700	6,07	34 500	10,11	41 400	12,13	1 198	2 149	3 477	
	5	7	7	9	9	37	20 700	6,07	34 500	10,11	41 400	12,13	1 198	2 149	3 477	
	7	7	7	7	9	37	20 700	6,07	34 500	10,11	41 400	12,13	1 198	2 149	3 477	
	5	5	5	5	18	38	20 700	6,07	34 500	10,11	41 400	12,13	1 198	2 149	3 477	
	5	7	7	7	12	38	20 700	6,07	34 500	10,11	41 400	12,13	1 198	2 149	3 477	
	5	5	5	5	15	39	20 700	6,07	34 500	10,11	41 400	12,13	1 198	2 149	3 477	
	5	5	5	5	12	39	20 700	6,07	34 500	10,11	41 400	12,13	1 198	2 149	3 477	
	5	5	7	7	15	39	20 700	6,07	34 500	10,11	41 400	12,13	1 198	2 149	3 477	
	7	7	7	9	9	39	20 700	6,07	34 500	10,11	41 400	12,13	1 198	2 149	3 477	
	5	7	9	9	9	39	20 700	6,07	34 500	10,11	41 400	12,13	1 198	2 149	3 477	
	5	5	5	5	18	40	20 700	6,07	34 500	10,11	41 400	12,13	1 198	2 149	3 477	
	5	5	5	9	12	40	20 700	6,07	34 500	10,11	41 400	12,13	1 198	2 149	3 477	
	5	7	7	9	12	40	20 700	6,07	34 500	10,11	41 400	12,13	1 198	2 149	3 477	
	7	7	7	7	12	40	20 700	6,07	34 500	10,11	41 400	12,13	1 198	2 149	3 477	
	5	5	7	9	15	41	20 700	6,07	34 500	10,11	41 400	12,13	1 198	2 149	3 477	
	5	7	7	7	15	41	20 700	6,07	34 500	10,11	41 400	12,13	1 198	2 149	3 477	
	5	9	9	9	9	41	20 700	6,07	34 500	10,11	41 400	12,13	1 198	2 149	3 477	
	7	7	9	9	9	41	20 700	6,07	34 500	10,11	41 400	12,13	1 198	2 149	3 477	
	5	5	5	5	18	42	20 700	6,07	34 500	10,11	41 400	12,13	1 198	2 149	3 477	
	5	5	5	12	15	42	20 700	6,07	34 500	10,11	41 400	12,13	1 198	2 149	3 477	
	5	5	5	7	18	42	20 700	6,07	34 500	10,11	41 400	12,13	1 198	2 149	3 477	
	5	7	9	9	12	42	20 700	6,07	34 500	10,11	41 400	12,13	1 198	2 149	3 477	
	7	7	9	9	12	42	20 700	6,07	34 500	10,11	41 400	12,13	1 198	2 149	3 477	
	5	7	7	9	12	42	20 700	6,07	34 500	10,11	41 400	12,13	1 198	2 149	3 477	
	5	5	9	9	15	43	20 700	6,07	34 500	10,11	41 400	12,13	1 198	2 149	3 477	
	5	7	7	9	15	43	20 700	6,07	34 500	10,11	41 400	12,13	1 198	2 149	3 477	
	7	7	7	7	12	43	20 700	6,07	34 500	10,11	41 400	12,13	1 198	2 149	3 477	
7	9	9	9	9	43	20 700	6,07	34 500	10,11	41 400	12,13	1 198	2 149	3 477		
5	5	5	7	12	44	20 700	6,07	34 500	10,11	41 400	12,13	1 198	2 149	3 477		
5	5	5	5	24	44	20 700	6,07	34 500	10,11	41 400	12,13	1 198	2 149	3 477		
5	7	7	7	18	44	20 700	6,07	34 500	10,11	41 400	12,13	1 198	2 149	3 477		
5	9	9	9	12	44	20 700	6,07	34 500	10,11	41 400	12,13	1 198	2 149	3 477		
7	7	9	9	12	44	20 700	6,07	34 500	10,11	41 400	12,13	1 198	2 149	3 477		
5	5	5	5	18	45	20 700	6,07	34 500	10,11	41 400	12,13	1 198	2 149	3 477		
5	5	5	15	15	45	20 700	6,07	34 500	10,11	41 400	12,13	1 198	2 149	3 477		
5	7	9	9	15	45	20 700	6,07	34 500	10,11	41 400	12,13	1 198	2 149	3 477		
5	7	9	12	12	45	20 700	6,07	34 500	10,11	41 400	12,13	1 198	2 149	3 477		
7	7	7	9	15	45	20 700	6,07	34 500	10,11	41 400	12,13	1 198	2 149	3 477		
7	7	7	7	12	45	20 700	6,07	34 500	10,11	41 400	12,13	1 198	2 149	3 477		
9	9	9	9	9	45	20 700	6,07	34 500	10,11	41 400	12,13	1 198	2 149	3 477		
5	5	5	5	24	46	20 700	6,07	34 500	10,11	41 400	12,13	1 198	2 149	3 477		
5	5	5	9	18	46	20 700	6,07	34 500	10,11	41 400	12,13	1 198	2 149	3 477		
5	5	5	9	12	46	20 700	6,07	34 500	10,11	41 400	12,13	1 198	2 149	3 477		
5	5	12	12	12	46	20 700	6,07	34 500	10,11	41 400	12,13	1 198	2 149	3 477		
5	7	7	9	18	46	20 700	6,07	34 500	10,11	41 400	12,13	1 198	2 149	3 477		
5	7	7	12	15	46	20 700	6,07	34 500	10,11	41 400	12,13	1 198	2 149	3 477		
7	7	7	7	18	46	20 700	6,07	34 500	10,11	41 400	12,13	1 198	2 149	3 477		
7	9	9	9	12	46	20 700	6,07	34 500	10,11	41 400	12,13	1 198	2 149	3 477		
5	5	7	15	15	47	20 700	6,07	34 500	10,11	41 400	12,13	1 198	2 149	3 477		
5	9	9	9	15	47	20 700	6,07	34 500	10,11	41 400	12,13	1 198	2 149	3 477		
5	9	9	12	12	47	20 700	6,07	34 500	10,11	41 400	12,13	1 198	2 149	3 477		
7	7	9	9	15	47	20 700	6,07	34 500	10,11	41 400	12,13	1 198	2 149	3 477		
7	7	9	12	12	47	20 700	6,07	34 500	10,11	41 400	12,13	1 198	2 149	3 477		
5	5	5	5	24	48	20 700	6,07	34 500	10,11	41 400	12,13	1 198	2 149	3 477		
5	5	5	18	15	48	20 700	6,07	34 500	10,11	41 400	12,13	1 198	2 149	3 477		
5	5	7	7	24	48	20 700	6,07	34 500	10,11	41 400	12,13	1 198	2 149	3 477		
5	7	9	9	18	48	20 700	6,07	34 500	10,11	41 400	12,13	1 198	2 149	3 477		
5	7	9	12	15	48	20 700	6,07	34 500	10,11	41 400	12,13	1 198	2 149	3 477		
5	7	12	12	12	48	20 700	6,07	34 500	10,11	41 400	12,13	1 198	2 149	3 477		
7	7	7	12	15	48	20 700	6,07	34 500	10,11	41 400	12,13	1 198	2 149	3 477		
9	9	9	9	12	48	20 700	6,07	34 500	10,11	41 400	12,13	1 198	2 149	3 477		
7	7	7	9	18	48	20 700	6,07	34 500	10,11	41 400	12,13	1 198	2 149	3 477		

\* Ze względu na politykę ciągłego ulepszania produktów specyfikacja, konstrukcja i funkcje mogą ulec zmianie bez wcześniejszego powiadomienia.  
 Uwaga: 1. Wydajność chłodnicza zmierzona w warunkach: temp. wewn. 27°C termometr suchy (DB) / 19°C termometr mokry (WB); temp. zewn. 35°C termometr suchy (DB)  
 2. Wydajność grzewcza zmierzona w warunkach: temp. wewn. 20°C termometr suchy (DB); temp. zewn. 7°C termometr suchy (DB) / 6°C termometr mokry (WB)  
 3. Suma wydajności podłączonych jednostek wewnętrznych do 48kBtu/h  
 4. Podłączone powinny być co najmniej dwie jednostki wewnętrzne

—  
**R410A**  
**MULTI SPLIT**



# JEDNOSTKI ZEWNĘTRZNE



## MU5M40.U44\*

(Jednostki: mm)



LG bierze udział w programie certyfikacji urządzeń klimatyzacyjnych Eurovent. Dane dostępne na: [www.eurovent-certification.com](http://www.eurovent-certification.com)

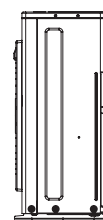
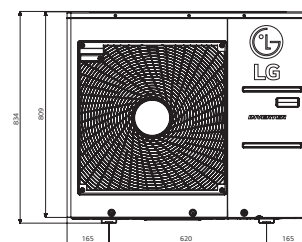
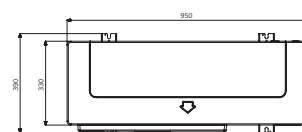

JEDNOSTKA ZEWNĘTRZNA				MU5M40.U44*
Sprężarka	Rodzaj			R-Scroll
Wydajność *	Chłodzenie	Min. / Nom. / Maks.	kW	1,8 / 11,2 / 14,7
	Ogrzewanie	Min. / Nom. / Maks.	kW	2,0 / 12,5 / 15,5
Wydajność w niskich temp.	Ogrzewanie -7°C	Maks.	kW	11,0
	Chłodzenie	Min. / Nom. / Maks.	kW	0,8 / 2,8 / 5,0
Pobór mocy *	Ogrzewanie	Min. / Nom. / Maks.	kW	0,8 / 2,9 / 5,2
				4,0
EER				4,3
COP				7,1
SEER				4,0
SCOP				
Wydajność projektowa ERP (przy -10°C)			kW	8,8
Klasa sezonowej efektywności energetycznej	Chłodzenie / Ogrzewanie		(skala od A++ do E)	A++ / A+
Roczne zużycie energii	Chłodzenie / Ogrzewanie		kWh/rok	552 / 3,080
Przepływ powietrza	Nom.		m <sup>3</sup> /min	70
Poziom ciśnienia akustycznego	Chłodzenie	Nom.	dBA	53
	Ogrzewanie	Nom.	dBA	55
Poziom mocy akustycznej	Chłodzenie	Maks.	dBA	67
Wymiary	Szer. x wys. x głęb.		mm	950 x 834 x 330
Ciężar netto			kg	72
Czynnik chłodniczy	Rodzaj			R410A
	Dawka		kg	3,5
	Dawka dodatkowa		g/m	20
	GWP			2087,5
Zakres pracy (temp. zewn.)	Chłodzenie	Min. – Maks.	°C DB	-10 – 48
	Ogrzewanie	Min. – Maks.	°C WB	-18 – 18
Zasilanie			Ø / V / Hz	1 / 220-240 / 50
Przewody zasilające			N x mm <sup>2</sup>	3 x 4,0
Przewody sterowania	Jedn. zewn. - dystrybutor		N x mm <sup>2</sup>	4 x 1,5
	Dystrybutor - jedn. wewn.		N x mm <sup>2</sup>	4 x 1,5
Zabezpieczenie			A	30
Całkowita długość orurowania			m	85
Długość pojedynczego odgałęzienia		Maks.	m	25
Różnica wysokości	Jedn. wewn. - Jedn. zewn.	Maks.	m	15
	Jedn. wewn. - Jedn. wewn.	Maks.	m	7,5
Przyłącza rur	Ciecz		mm (cale) x N	Ø6,35 (1/4) x 5
	Gaz		mm (cale) x N	Ø9,52 (3/8) x 5

\*Jednostka dostępna w drugiej połowie roku 2019.

Uwagi:

1. Wydajności zmierzone w następujących warunkach:

- Chłodzenie: - Temp. wewn. 27°C termometr suchy (DB) / 19°C termometr mokry (WB)
- Temp. zewn. 35°C termometr suchy (DB) / 24°C termometr mokry (WB)
- Ogrzewanie: - Temp. wewn. 20°C termometr suchy (DB) / 15°C termometr mokry (WB)
- Temp. zewn. 7°C termometr suchy (DB) / 6°C termometr mokry (WB)
- Długość orurowania - Długość odgałęzienia 7,5m - Zerowa różnica poziomów

2. \* : Patrz "Tabela kombinacji".

- 3. Ze względu na naszą politykę innowacji niektóre dane techniczne mogą ulec zmianie bez powiadomienia.
- 4. Podłączone powinny być co najmniej dwie jednostki wewnętrzne.
- 5. Minimalny współczynnik wydajności kombinacji powinien być powyżej 40%.
- 6. Produkt zawiera fluorowane gazy cieplarniane (R410A).

# JEDNOSTKI ZEWNĘTRZNE



## MU5M40.UO2



LG bierze udział w programie certyfikacji urządzeń klimatyzacyjnych Eurovent. Dane dostępne na: [www.eurovent-certification.com](http://www.eurovent-certification.com)

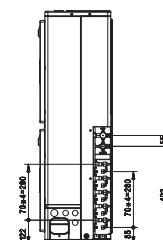
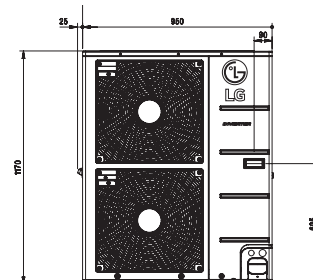
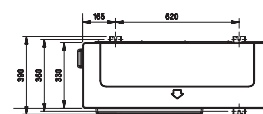

(Jednostki: mm)

JEDNOSTKA ZEWNĘTRZNA			MU5M40.UO2
Sprężarka	Rodzaj		Podwójna rotacyjna
Wydajność *	Chłodzenie	Min. / Nom. / Maks. kW	0,9 / 11,2 / 13,5
	Ogrzewanie	Min. / Nom. / Maks. kW	1,0 / 12,5 / 15,0
Wydajność w niskich temp.	Ogrzewanie -7°C	Maks. kW	11,0
Pobór mocy *	Chłodzenie	Min. / Nom. / Maks. kW	0,8 / 2,7 / 4,2
	Ogrzewanie	Min. / Nom. / Maks. kW	0,8 / 2,8 / 4,5
Prąd roboczy	Chłodzenie	Min. / Nom. / Maks. A	3,5 / 12,1 / 18,4
	Ogrzewanie	Min. / Nom. / Maks. A	3,6 / 12,5 / 19,7
EER			4,10
COP			4,45
SEER			5,80
SCOP			3,81
Wydajność projektowa ERP (przy -10°C)		kW	11,8
Klasa sezonowej efektywności energetycznej	Chłodzenie / Ogrzewanie	skala od A+++ do D	A+ / A
Roczne zużycie energii	Chłodzenie / Ogrzewanie	kWh/rok	643 / 4236
Przepływ powietrza	Nom.	m <sup>3</sup> /min	90
Poziom ciśnienia akustycznego	Chłodzenie	Nom. dBA	53
	Ogrzewanie	Nom. dBA	55
Poziom mocy akustycznej	Chłodzenie	Maks. dBA	67
Wymiary	Szer. x wys. x głęb.	mm	950 x 1,170 x 330
Ciężar netto		kg	84,0
Czynnik chłodniczy	Rodzaj		R410A
	Dawka	kg	3,8
	Dawka dodatkowa	g/m	20
	GWP		2,087,5
	tCO <sub>2</sub> eq		7,9
Zakres pracy (temp. zewn.)	Chłodzenie	Min. - Maks. °C DB	-10 ~ 48
	Ogrzewanie	Min. - Maks. °C WB	-18 ~ 18
Zasilanie		Ø/V/Hz	1 / 220-240 / 50
Przewody zasilające		N x mm <sup>2</sup>	3 x 4,0
Przewody sterowania		N x mm <sup>2</sup>	4 x 1,5
Zabezpieczenie		A	30
Całkowita długość orurowania		m	85
Długość pojedynczego odgałęzienia		Maks. m	25
	Jedn. wewn. - Jedn. zewn.	Maks. m	15
	Jedn. wewn. - Jedn. wewn.	Maks. m	7,5
Przyłącza rur	Ciecz	mm (cale) x N	Ø6,35 (1/4) x 5
	Gaz	mm (cale) x N	Ø9,52 (3/8) x 5

### Uwagi:

- Wydajności zmierzone w następujących warunkach:  
 Chłodzenie: - Temp. wewn. 27°C termometr suchy (DB) / 19°C termometr mokry (WB)  
 - Temp. zewn. 35°C termometr suchy (DB) / 24°C termometr mokry (WB)  
 Ogrzewanie: - Temp. wewn. 20°C termometr suchy (DB) / 15°C termometr mokry (WB)  
 - Temp. zewn. 7°C termometr suchy (DB) / 6°C termometr mokry (WB)  
 Długość orurowania - Długość odgałęzień 7,5m - Zerowa różnica poziomów

- \*: Patrz "Tabela kombinacji".
- Ze względu na naszą politykę innowacji niektóre dane techniczne mogą ulec zmianie bez powiadomienia.
- Podłączone powinny być co najmniej dwie jednostki wewnętrzne.
- Minimalny współczynnik wydajności kombinacji powinien być powyżej 40%.
- Produkt zawiera fluorowane gazy cieplarniane (R410A).



# JEDNOSTKI ZEWNĘTRZNE



FM41AH.U34\*  
FM49AH.U34\*  
FM57AH.U34\*

(Jednostki: mm)

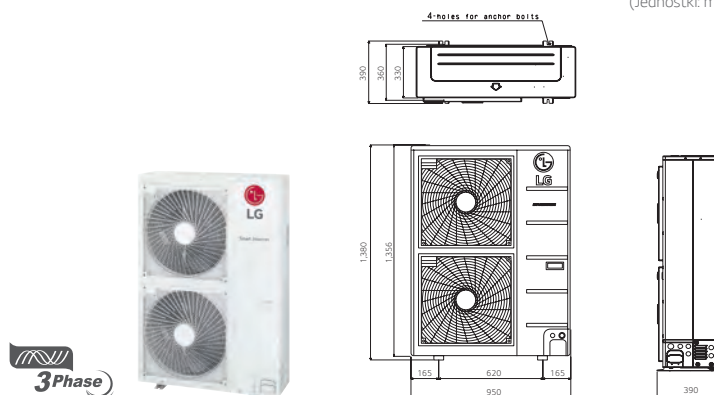

JEDNOSTKA ZEWNĘTRZNA				FM41AH.U34*	FM49AH.U34*	FM57AH.U34*
Sprężarka	Rodzaj			R-Scroll	R-Scroll	R-Scroll
Wydajność *	Chłodzenie	Min. / Nom. / Maks.	kW	2,8 / 12,3 / 14,7	2,8 / 14,0 / 17,0	2,8 / 15,5 / 18,5
	Ogrzewanie	Min. / Nom. / Maks.	kW	3,2 / 13,5 / 15,2	3,2 / 16,0 / 17,3	3,2 / 17,4 / 18,8
Wydajność w niskich temp.	Ogrzewanie -7°C	Maks.	kW	12,0	13,6	14,8
Pobór mocy *	Chłodzenie	Min. / Nom. / Maks.	kW	1,0 / 2,6 / 4,4	1,0 / 3,3 / 5,4	1,0 / 4,0 / 5,9
	Ogrzewanie	Min. / Nom. / Maks.	kW	1,5 / 2,9 / 4,8	1,5 / 3,8 / 5,8	1,5 / 4,4 / 6,5
EER				4,8	4,2	3,9
COP				4,7	4,2	4,0
SEER				7,3	7,1	6,7
SCOP				4,2	4,2	4,2
Wydajność projektowa ERP (przy -10°C)	kW			11,2	11,2	11,2
Klasa sezonowej efektywności energetycznej	Chłodzenie / Ogrzewanie		(skala od A++ do E)	A++ / A+	A++ / A+	A++ / A+
Roczne zużycie energii	Chłodzenie / Ogrzewanie		kWh/rok	590 / 3 733	690 / 3 733	810 / 3 733
Przepływ powietrza	Nom.		m <sup>3</sup> /min	120	120	120
Poziom ciśnienia akustycznego	Chłodzenie	Nom.	dBA	53	53	53
	Ogrzewanie	Nom.	dBA	55	55	55
Poziom mocy akustycznej	Chłodzenie	Maks.	dBA	66	67	68
Wymiary	Szer. x wys. x głęb.		mm	950 x 1 380 x 330	950 x 1 380 x 330	950 x 1 380 x 330
Ciężar netto			kg	88	88	88
Czynnik chłodniczy	Rodzaj			R410A	R410A	R410A
	Dawka		kg	4,2	4,2	4,2
	Dawka dodatkowa		g/m	20	20	20
	GWP			2087,5	2087,5	2087,5
Zakres pracy (temp. zewn.)	Chłodzenie		Min. – Maks. °C DB	-10 – 48	-10 – 48	-10 – 48
	Ogrzewanie		Min. – Maks. °C WB	-18 – 18	-18 – 18	-18 – 18
Zasilanie			Ø / V / Hz	3 / 380-415 / 50	3 / 380-415 / 50	3 / 380-415 / 50
Przewody zasilające			N x mm <sup>2</sup>	5 x 4,0	5 x 4,0	5 x 4,0
Przewody sterowania	Jedn. zewn. - dystrybutor		N x mm <sup>2</sup>	4x 2,5	4x 2,5	4x 2,5
	Dystrybutor - jedn. wewn.		N x mm <sup>2</sup>	4x 1,5	4x 1,5	4x 1,5
Zabezpieczenie			A	20	20	20
Całkowita długość orurowania			m	125	135	145
Długość pojedynczego odgałęzienia	Maks.		m	15	15	15
Różnica wysokości	Jedn. wewn. - Jedn. zewn.		Maks. m	30	30	30
	Jedn. wewn. - Jedn. wewn.		Maks. m	15	15	15
Przyłącza rur	Ciecz		mm (cale) x N	Ø9,52 (3/8)	Ø9,52 (3/8)	Ø9,52 (3/8)
	Gaz		mm (cale) x N	Ø19,05 (3/4)	Ø19,05 (3/4)	Ø19,05 (3/4)

\*Jednostki dostępne w drugiej połowie roku 2019.

Uwagi:

1. Wydajności zmierzone w następujących warunkach:

- Chłodzenie: - Temp. wewn. 27°C termometr suchy (DB) / 19°C termometr mokry (WB)
- Temp. zewn. 35°C termometr suchy (DB) / 24°C termometr mokry (WB)
- Ogrzewanie: - Temp. wewn. 20°C termometr suchy (DB) / 15°C termometr mokry (WB)
- Temp. zewn. 7°C termometr suchy (DB) / 6°C termometr mokry (WB)
- Długość orurowania - Długość odgałęzienia 7,5m - Zerowa różnica poziomów

2. \* : Patrz "Tabela kombinacji".

- 3. Ze względu na naszą politykę innowacji niektóre dane techniczne mogą ulec zmianie bez powiadomienia.
- 4. Podłączone powinny być co najmniej dwie jednostki wewnętrzne.
- 5. Minimalny współczynnik wydajności kombinacji powinien być powyżej 40%.
- 6. Produkt zawiera fluorowane gazy cieplarniane (R410A).



# JEDNOSTKI ZEWNĘTRZNE



FM41AH.U32  
FM49AH.U32  
FM57AH.U32

(Jednostki: mm)

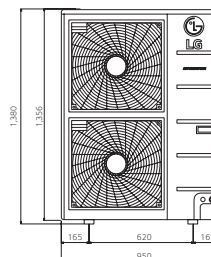

JEDNOSTKA ZEWNĘTRZNA			FM41AH.U32	FM49AH.U32	FM57AH.U32
Sprężarka	Rodzaj		Podwójna rotacyjna	Podwójna rotacyjna	Podwójna rotacyjna
Wydajność*	Chłodzenie	Min. / Nom. / Maks. kW	2,8 / 12,1 / 14,1	3,3 / 14,0 / 17,0	4,0 / 15,5 / 18,5
	Ogrzewanie	Min. / Nom. / Maks. kW	3,2 / 12,5 / 15,2	3,7 / 16,0 / 17,3	4,5 / 17,4 / 18,8
Wydajność w niskich temp.	Ogrzewanie -7°C	Maks. kW	11,1	13,6	15,2
Pobór mocy*	Chłodzenie	Min. / Nom. / Maks. kW	0,8 / 2,4 / 3,8	0,8 / 3,2 / 5,1	1,0 / 3,9 / 5,9
	Ogrzewanie	Min. / Nom. / Maks. kW	0,9 / 2,5 / 4,7	1,3 / 3,7 / 5,2	1,5 / 4,2 / 6,2
Prąd roboczy	Chłodzenie	Min. / Nom. / Maks. A	1,5 / 3,3 / 5,7	1,8 / 4,4 / 7,3	2,3 / 5,4 / 8,4
	Ogrzewanie	Min. / Nom. / Maks. A	1,7 / 3,3 / 6,9	2,1 / 5,1 / 7,5	2,5 / 5,5 / 9,0
EER			4,68	4,41	4,01
COP			4,92	4,37	4,18
SEER			6,1	6,1	5,6
SCOP			4,0	4,0	4,0
Wydajność projektowa ERP (przy -10°C)		kW	11,7	11,7	12,3
Klasa sezonowej efektywności energetycznej	Chłodzenie / Ogrzewanie	skala od A+++ do D	A++ / A+	A++ / A+	A+ / A+
Roczne zużycie energii	Chłodzenie / Ogrzewanie	kWh/rok	1190 / 4095	1377 / 4095	1661 / 4305
Przepływ powietrza	Nom.	m <sup>3</sup> /min	120	120	120
Poziom ciśnienia akustycznego	Chłodzenie	Nom. dBA	53	54	54
	Ogrzewanie	Nom. dBA	55	56	56
Poziom mocy akustycznej	Chłodzenie	Maks. dBA	67 / 69	68 / 71	69 / 73
Wymiary	Szer. x wys. x głęb.	mm	950 x 1380 x 330	950 x 1380 x 330	950 x 1380 x 330
Ciężar netto		kg	96,0	96,0	96,0
Czynnik chłodniczy	Rodzaj		R410A	R410A	R410A
	Dawka	g	4,4	4,4	4,4
	Dawka dodatkowa	g/m	20	20	20
	GWP		2,087,5	2,087,5	2,087,5
Zakres pracy (temp. zewn.)	t-CO2eq		9,2	9,2	9,2
	Chłodzenie	Min. - Maks. °C DB	-10 ~ 48	-10 ~ 48	-10 ~ 48
Zasilanie	Ogrzewanie	Min. - Maks. °C WB	-18 ~ 18	-18 ~ 18	-18 ~ 18
	Ø / V / Hz		3 / 380-415 / 50	3 / 380-415 / 50	3 / 380-415 / 50
Przewody zasilające		N x mm <sup>2</sup>	5 x 4,0	5 x 4,0	5 x 4,0
Przewody sterowania	Jedn. zewn. - Dystrybutor	N x mm <sup>2</sup>	4 x 2,5	4 x 2,5	4 x 2,5
	Dystrybutor - Jedn. wewn.	N x mm <sup>2</sup>	4 x 1,5	4 x 1,5	4 x 1,5
Zabezpieczenie		A	20	20	20
Maks. długość orurowania	Całkowita (Główne + wszystkie odgałęzienia)	m	125	135	145
	Rura główna	m	55	55	55
	Wszystkie odgałęzienia	m	70	80	90
	Pojedyncze odgałęzienie	m	15	15	15
Różnica wysokości	jedn. wewn. - jedn. zewn.	Maks. m	30	30	30
	jedn. wewn. - jedn. wewn.	Maks. m	15	15	15
Przyłącza rur	Ciecz	mm (cale)	Ø9,52 (3/8)	Ø9,52 (3/8)	Ø9,52 (3/8)
	Gaz	mm (cale)	Ø19,05 (3/4)	Ø19,05 (3/4)	Ø19,05 (3/4)

Uwagi:

1. Wydajności zmierzone w następujących warunkach:  
Chłodzenie: - Temp. wewn. 27°C termometr suchy (DB) / 19°C termometr mokry (WB)  
- Temp. zewn. 35°C termometr suchy (DB) / 24°C termometr mokry (WB)  
Ogrzewanie: - Temp. wewn. 20°C termometr suchy (DB) / 15°C termometr mokry (WB)  
- Temp. zewn. 7°C termometr suchy (DB) / 6°C termometr mokry (WB)  
Długość orurowania - Długość odgałęzień 7,5m - Zerowa różnica poziomów

2. \* : Patrz "Tabela kombinacji".
3. Ze względu na naszą politykę innowacji niektóre dane techniczne mogą ulec zmianie bez powiadomienia.
4. Podłączone powinny być co najmniej dwie jednostki wewnętrzne.
5. Minimalny współczynnik wydajności kombinacji powinien być powyżej 40%.
6. Produkt zawiera fluorowane gazy cieplarniane (R410A).



NAJWAŻNIEJSZE FUNKCJE: JEDNOSTKI WEWNĘTRZNE MULTI SPLIT R410A

# PRZYPODŁOGOWO-SUFITOWE

## Elastyczna instalacja

Modele przypodłogowo-sufitowe mogą być instalowane zarówno na suficie, jak i nad podłogą. Pozwala to zaoszczędzić miejsca przy instalacji w sklepach lub biurach.

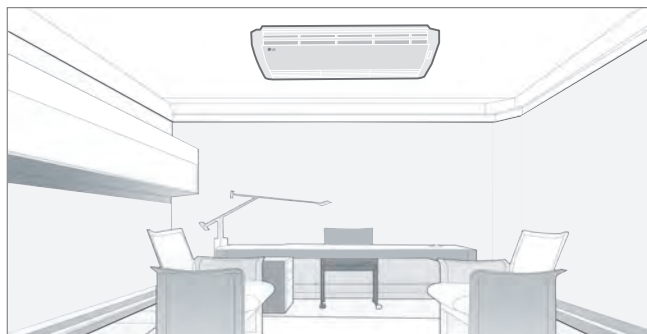
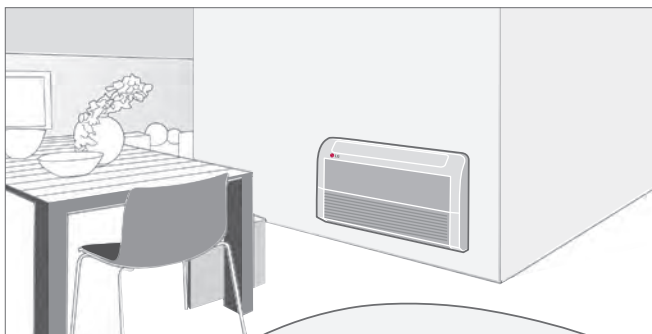

\* Przypodłogowo-sufitowe: CV09 NE2 / CV12 NE2

## Sterowanie nawiewem powietrza

Kierunek nawiewu powietrza w pionie można regulować za pomocą zdalnego sterownika, a kierunek nawiewu w poziomie może być ustawiany ręcznie.

W poziomie

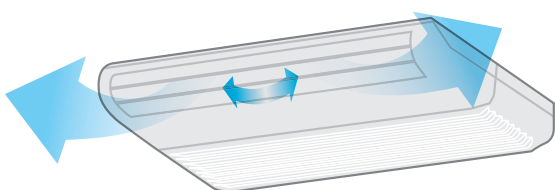

W pionie

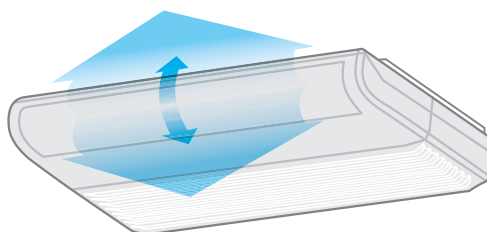

Chłodzenie

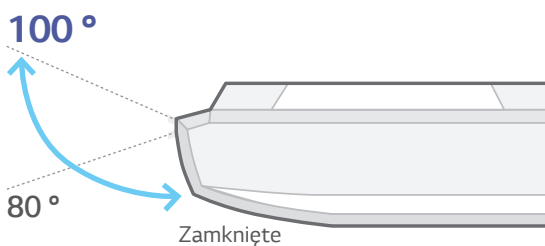

Ogrzewanie

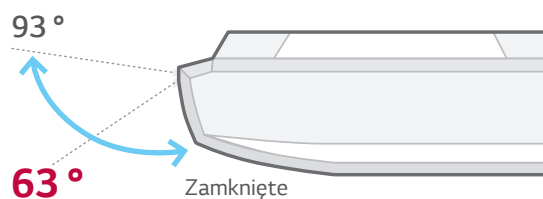

DANE TECHNICZNE: JEDNOSTKI WEWNĘTRZNE MULTI SPLIT R410A

# PRZYPODŁOGOWO-SUFITOWE

WYDAJNOŚĆ (kW)		2,6	3,5	5,3	7,0
Przypodłogowo-sufitowe		CV09.NE2	CV12.NE2	-	-

## Przypodłogowo-sufitowe

JEDNOSTKA WEWNĘTRZNA				CV09.NE2	CV12.NE2
Wydajność	Chłodzenie / Ogrzewanie	Nom.	kW	2.6 / 2.9	3.5 / 3.9
Pobór mocy		Nom.	W x n	30	40
Prąd roboczy		Nom.	A	0.4	0.4
Zasilanie			Ø / V / Hz	1 / 220-240 / 50	1 / 220-240 / 50
Przepływ powietrza		W / Ś / N	m <sup>3</sup> /min	7.6 / 6.9 / 6.2	9.2 / 7.6 / 6.6
Poziom ciśnienia akustycznego	Chłodzenie	W / Ś / N	dB(A)	38 / 35 / 32	40 / 36 / 31
Poziom mocy akustycznej	Chłodzenie		dB(A)	52	56
Wydajność osuszania			l/h	1.2	1.2
Wymiary	Korpus	S x W x G	mm	900 x 490 x 200	900 x 490 x 200
Waga	Korpus		kg	13.7	13.7
Przyłącza rur	Ciecz		mm (cale)	Ø6.35 (1/4)	Ø6.35 (1/4)
	Gaz		mm (cale)	Ø9.52 (3/8)	Ø9.52 (3/8)

Uwaga: 1. Wydajności zostały zmierzone w następujących warunkach:

Chłodzenie: - Temp. wewn. 27°C termometr suchy (DB) / 19°C termometr mokry (WB) - Temp. zewn. 35°C termometr suchy (DB) / 24°C termometr mokry (WB)

Ogrzewanie: - Temp. wewn. 20°C termometr suchy (DB) / 15°C termometr mokry (WB) - Temp. zewn. 7°C termometr suchy (DB) / 6°C termometr mokry (WB)

Ogrzewanie: Długość orurowania - Długość odgałęzień 7,5m - Zerowa różnica poziomów

2. Definicja warunków dla nominalnego poboru mocy - wydajność badana wg PN-EN14511.

3. Ze względu na naszą politykę innowacji niektóre dane techniczne mogą ulec zmianie bez powiadomienia.

4. Produkt ten zawiera fluorowane gazy cieplarniane (R410A).

\* Modele CV09, CV12 są kompatybilne z systemem SCAC i MULTI.



# KONSOLE

## Optymalny przepływ powietrza przy chłodzeniu i ogrzewaniu

W trybie chłodzenia żaluzje ustawiają się w górnym położeniu, aby kierować nawiew powietrza w kierunku sufitu. Podczas ogrzewania żaluzje kierują ciepłe powietrze w dół, aby uzyskać równomierną temperaturę pomieszczenia, zwłaszcza przy podłodze.

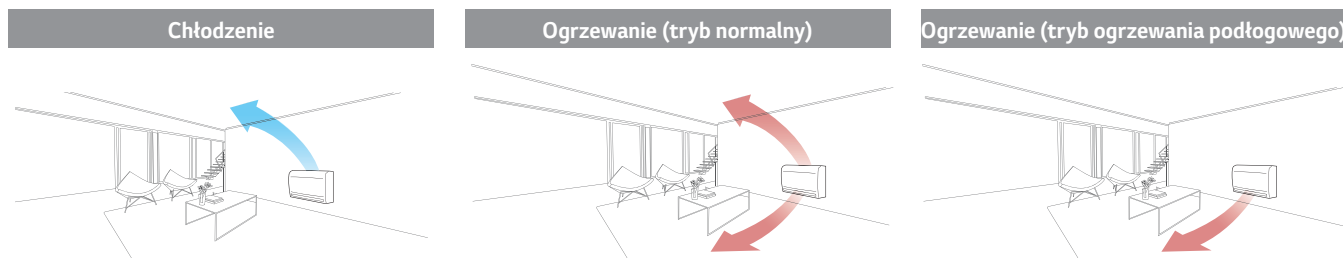

## Szybkie ogrzewanie podłogi

Konsole charakteryzują się potężną wydajnością i skutecznością ogrzewania. W trybie ogrzewania podłogowego zapewniają szybkie ogrzanie podłogi i osiągnięcie żądanej temperatury pomieszczenia.

		Firma A	Grzejnik elektryczny	LG	LG Tryb ogrzewania podłogowego
27°C  15°C	W pionie				
	W poziomie				
Czas ogrzewania (13°C - 21°C)		12 minut 30 sekund	50 minut	9 minut 30 sekund	8 minut 40 sekund

(Warunki testu: Temp. zadana 23°C, temp. wewn. 13°C, temp. zewn. 7°C)

## 5-stopniowe sterowanie nawiewem

Istnieje 5 różnych pozycji sterowania kierunkiem przepływu powietrza.





## DANE TECHNICZNE: JEDNOSTKI WEWNĘTRZNE MULTI SPLIT R410A

**KONSOLE**

WYDAJNOŚĆ (kW)		2,6	3,5	5,3
Konsole	 	CQ09.NA0	CQ12.NA0	CQ18.NA0

**Konsole**

JEDNOSTKA WEWNĘTRZNA				CQ09.NA0
Wydajność	Chłodzenie / Ogrzewanie	Nom.	kW	2,6 / 2,9
Pobór mocy		Nom.	W x n	20
Prąd roboczy		Nom.	A	0,6
Zasilanie			Ø / V / Hz	1 / 220-240 / 50
Przepływ powietrza		W / Ś / N	m <sup>3</sup> /min	8,5 / 6,7 / 5,0
Poziom ciśnienia akustycznego	Chłodzenie	W / Ś / N	dB(A)	38 / 32 / 27
Poziom mocy akustycznej	Chłodzenie		dB(A)	53
Wydajność osuszania			l/h	1,2
Wymiary	Korpus	S x W x G	mm	700 x 600 x 210
Waga	Korpus	kg		14,0
Przyłącza rur	Ciecz		mm (cale)	Ø6,35 (1/4)
	Gaz		mm (cale)	Ø9,52 (3/8)

\* Modele CQ09, CQ12, CQ18 są kompatybilne z systemem SCAC i MULTI.

JEDNOSTKA WEWNĘTRZNA				CQ12.NA0	CQ18.NA0
Wydajność	Chłodzenie / Ogrzewanie	Nom.	kW	3,5 / 3,9	5,3 / 5,8
Pobór mocy		Nom.	W x n	20	40
Prąd roboczy		Nom.	A	0,6	0,7
Zasilanie			Ø / V / Hz	1 / 220-240 / 50	1 / 220-240 / 50
Przepływ powietrza		W / Ś / N	m <sup>3</sup> /min	9,0 / 6,9 / 5,2	10,1 / 8,6 / 7,2
Poziom ciśnienia akustycznego	Chłodzenie	W / Ś / N	dB(A)	39 / 32 / 27	44 / 39 / 35
Poziom mocy akustycznej	Chłodzenie		dB(A)	56	60
Wydajność osuszania			l/h	1,4	2,3
Wymiary	Korpus	S x W x G	mm	700 x 600 x 210	700 x 600 x 210
Waga	Korpus	kg		14,0	14,0
Przyłącza rur	Ciecz		mm (cale)	Ø6,35 (1/4)	Ø6,35 (1/4)
	Gaz		mm (cale)	Ø9,52 (3/8)	Ø12,7 (1/2)

Uwaga: 1. Wydajności zostały zmierzone w następujących warunkach:

Chłodzenie: - Temp. wewn. 27°C termometr suchy (DB) / 19°C termometr mokry (WB) - Temp. zewn. 35°C termometr suchy (DB) / 24°C termometr mokry (WB)

Ogrzewanie: - Temp. wewn. 20°C termometr suchy (DB) / 15°C termometr mokry (WB) - Temp. zewn. 7°C termometr suchy (DB) / 6°C termometr mokry (WB)

Ogrzewanie: Długość orurowania - Długość odgałęzień 7,5m - Zerowa różnica poziomów

2. Definicja warunków dla nominalnego poboru mocy – wydajność badana wg PN-EN14511.

3. Ze względu na naszą politykę innowacji niektóre dane techniczne mogą ulec zmianie bez powiadomienia.

4. Produkt ten zawiera fluorowane gazy cieplarniane (R410A).

MULTI SPLIT

# TABELE KOMBINACJI

## MU5M40.U02

Praca	Kombinacja (kBtu/h)						Chłodzenie													
							Wydajność jednostki (kW)					Wydajność całkowita						Całkowita moc wejściowa (W)		
	Jedn. A	Jedn. B	Jedn. C	Jedn. D	Jedn. E	Razem	Jedn. A	Jedn. B	Jedn. C	Jedn. D	Jedn. E	Min.		Nom.		Maks.		Min.	Nom.	Maks.
												Btu/h	kW	Btu/h	kW	Btu/h	kW			
1 jedn.	5	-	-	-	-	5	1,5	-	-	-	-	4 500	1,3	5 000	1,5	6 000	1,8	780	1 120	1 703
	7	-	-	-	-	7	2,1	-	-	-	-	4 800	1,4	7 000	2,1	8 400	2,5	780	1 120	1 703
	9	-	-	-	-	9	2,6	-	-	-	-	5 400	1,6	9 000	2,6	10 800	3,2	780	1 120	1 703
	12	-	-	-	-	12	3,5	-	-	-	-	7 200	2,1	12 000	3,5	14 400	4,2	780	1 120	1 703
	15	-	-	-	-	15	4,4	-	-	-	-	8 520	2,5	14 200	4,2	17 040	5,0	780	1 190	1 809
	18	-	-	-	-	18	5,3	-	-	-	-	10 800	3,2	18 000	5,3	21 600	6,3	800	1 260	1 915
	24	-	-	-	-	24	7,0	-	-	-	-	14 400	4,2	24 000	7,0	25 500	7,5	1 042	1 680	2 280
	5	5	-	-	-	10	1,5	1,5	-	-	-	6 000	1,8	10 000	2,9	12 000	3,5	780	1 120	1 703
	5	7	-	-	-	12	1,5	2,1	-	-	-	7 200	2,1	12 000	3,5	14 400	4,2	780	1 120	1 703
2 jedn.	5	9	-	-	-	14	1,5	2,6	-	-	-	8 400	2,5	14 000	4,1	16 800	4,9	780	1 120	1 703
	7	9	-	-	-	14	2,1	2,1	-	-	-	8 400	2,5	14 000	4,1	16 800	4,9	780	1 120	1 703
	5	12	-	-	-	17	1,5	3,5	-	-	-	10 200	3,0	17 000	5,0	20 400	6,0	780	1 190	1 809
	9	9	-	-	-	18	2,6	2,6	-	-	-	10 800	3,2	18 000	5,3	21 600	6,3	800	1 260	1 915
	7	12	-	-	-	19	2,1	3,5	-	-	-	11 400	3,3	19 000	5,6	22 800	6,7	825	1 330	2 022
	5	15	-	-	-	20	1,5	4,4	-	-	-	12 000	3,5	20 000	5,9	24 000	7,0	868	1 400	2 128
	9	12	-	-	-	21	2,6	3,5	-	-	-	12 600	3,7	21 000	6,2	25 200	7,4	911	1 470	2 235
	7	15	-	-	-	22	2,1	4,4	-	-	-	13 200	3,8	22 000	6,4	26 400	7,7	954	1 540	2 341
	5	18	-	-	-	23	1,5	5,3	-	-	-	13 800	4,0	23 000	6,7	27 600	8,1	998	1 610	2 447
	9	15	-	-	-	24	2,6	4,4	-	-	-	14 400	4,2	24 000	7,0	28 800	8,5	1 020	1 645	2 500
	12	12	-	-	-	24	3,5	3,5	-	-	-	14 400	4,2	24 000	7,0	28 800	8,4	1 042	1 680	2 554
	7	18	-	-	-	25	2,1	5,3	-	-	-	15 000	4,4	25 000	7,3	30 000	8,8	1 085	1 750	2 660
	9	18	-	-	-	27	2,6	5,3	-	-	-	16 200	4,7	27 000	7,9	32 400	9,5	1 172	1 890	2 873
	12	15	-	-	-	27	3,5	4,4	-	-	-	16 200	4,7	27 000	7,9	32 400	9,5	1 215	1 960	2 979
	5	24	-	-	-	29	1,5	7,0	-	-	-	17 400	5,1	29 000	8,5	34 800	10,2	1 259	2 030	3 086
	12	18	-	-	-	30	3,5	5,3	-	-	-	18 000	5,3	30 000	8,8	36 000	10,6	1 302	2 100	3 192
	15	15	-	-	-	30	4,4	4,4	-	-	-	18 000	5,3	30 000	8,8	36 000	10,6	1 324	2 135	3 245
	7	24	-	-	-	31	2,1	7,0	-	-	-	18 600	5,5	31 000	9,1	37 200	10,9	1 345	2 170	3 299
	9	24	-	-	-	33	2,6	7,0	-	-	-	19 800	5,8	33 000	9,7	39 600	11,6	1 432	2 310	3 512
	15	18	-	-	-	33	4,4	5,3	-	-	-	19 800	5,8	33 000	9,7	39 600	11,6	1 497	2 415	3 672
	18	18	-	-	-	36	5,3	5,3	-	-	-	21 600	6,3	36 000	10,6	43 200	12,7	1 562	2 520	3 831
12	24	-	-	-	36	3,5	7,0	-	-	-	21 600	6,3	36 000	10,6	43 200	12,7	1 562	2 520	3 831	
15	24	-	-	-	39	3,7	6,0	-	-	-	19 800	5,7	33 000	9,7	39 600	11,6	1 627	2 625	3 991	
18	24	-	-	-	42	5,0	6,7	-	-	-	24 000	7,0	40 000	11,7	46 000	13,5	1 693	2 730	4 150	
24	24	-	-	-	48	5,9	5,9	-	-	-	24 000	7,0	40 000	11,7	46 000	13,5	1 693	2 730	4 150	
3 jedn.	5	5	5	-	-	15	1,5	1,5	1,5	-	-	9 000	2,6	15 000	4,4	18 000	5,3	780	1 120	1 703
	5	5	7	-	-	17	1,5	1,5	2,1	-	-	10 200	3,0	17 000	5,0	20 400	6,0	780	1 190	1 809
	5	5	9	-	-	19	1,5	1,5	2,6	-	-	11 400	3,3	19 000	5,6	22 800	6,7	825	1 330	2 022
	5	7	7	-	-	19	1,5	2,1	2,1	-	-	11 400	3,3	19 000	5,6	22 800	6,7	825	1 330	2 022
	5	7	9	-	-	21	1,5	2,1	2,6	-	-	12 600	3,7	21 000	6,2	25 200	7,4	911	1 470	2 235
	5	7	12	-	-	21	2,1	2,1	2,1	-	-	12 600	3,7	21 000	6,2	25 200	7,4	911	1 470	2 235
	5	5	12	-	-	22	1,5	1,5	3,7	-	-	13 800	4,0	23 000	6,7	27 600	8,1	952	1 540	2 341
	7	7	9	-	-	23	2,1	2,1	2,6	-	-	13 800	4,0	23 000	6,7	27 600	8,1	998	1 610	2 447
	5	9	9	-	-	23	1,5	2,6	2,6	-	-	13 800	4,0	23 000	6,7	27 600	8,1	998	1 610	2 447
	5	7	12	-	-	24	1,5	2,1	3,5	-	-	14 400	4,2	24 000	7,0	28 800	8,4	1 042	1 680	2 554
	5	5	15	-	-	25	1,5	1,5	4,4	-	-	15 000	4,4	25 000	7,3	30 000	8,8	1 064	1 715	2 607
	7	9	9	-	-	25	2,1	2,6	2,6	-	-	15 000	4,4	25 000	7,3	30 000	8,8	1 085	1 750	2 660
	5	9	12	-	-	26	1,5	2,6	3,5	-	-	15 600	4,6	26 000	7,6	31 200	9,1	1 128	1 820	2 767
	7	7	12	-	-	26	2,1	2,1	3,5	-	-	15 600	4,6	26 000	7,6	31 200	9,1	1 128	1 820	2 767
	5	7	15	-	-	27	1,5	2,1	4,4	-	-	16 200	4,8	27 000	7,9	32 400	9,5	1 150	1 855	2 820
	9	9	9	-	-	27	2,6	2,6	2,6	-	-	16 200	4,7	27 000	7,9	32 400	9,5	1 172	1 890	2 873
	7	9	12	-	-	28	2,1	2,6	3,5	-	-	16 800	4,9	28 000	8,2	33 600	9,8	1 215	1 960	2 979
	5	5	18	-	-	28	1,5	1,5	5,3	-	-	16 800	4,9	28 000	8,2	33 600	9,8	1 215	1 960	2 979
	5	9	15	-	-	29	1,5	2,6	4,4	-	-	17 400	5,1	29 000	8,5	34 800	10,2	1 237	1 995	3 032
	5	12	12	-	-	29	1,5	3,5	3,5	-	-	17 400	5,1	29 000	8,5	34 800	10,2	1 259	2 030	3 086
	7	7	15	-	-	29	2,1	2,1	4,4	-	-	17 400	5,1	29 000	8,5	34 800	10,2	1 281	2 065	3 139
	9	7	18	-	-	30	1,5	2,1	5,3	-	-	18 000	5,3	30 000	8,8	36 000	10,6	1 302	2 100	3 192
	9	9	12	-	-	30	2,6	2,6	3,5	-	-	18 000	5,3	30 000	8,8	36 000	10,6	1 302	2 100	3 192
	7	9	15	-	-	31	2,0	2,6	4,4	-	-	18 000	5,3	30 000	8,8	36 000	10,6	1 324	2 135	3 245
	12	12	12	-	-	31	3,5	3,5	3,5	-	-	18 600	5,5	31 000	9,1	37 200	10,9	1 345	2 170	3 299
	5	12	15	-	-	32	1,5	3,5	4,4	-	-	19 200	5,6	32 000	9,4	38 400	11,2	1 367	2 205	3 352
	5	9	18	-	-	32	1,5	2,6	5,3	-	-	19 200	5,6	32 000	9,4	38 400	11,3	1 389	2 240	3 405
	7	7	18	-	-	32	2,1	2,1	5,3	-	-	19 200	5,6	32 000	9,4	38 400	11,3	1 389	2 240	3 405
	9	9	15	-	-	33	2,6	2,6	4,4	-	-	19 800	5,8	33 000	9,7	39 600	11,6	1 411	2 275	3 458
	9	12	12	-	-	33	2,6	3,5	3,5	-	-	19 800	5,8	33 000	9,7	39 600	11,6	1 432	2 310	3 512
	7	9	18	-	-	34	2,1	2,6	5,3	-	-	20 400	6,0	34 000	10,0	40 800	12,0	1 476	2 380	

Praca	Kombinacja (kBtu/h)						Chłodzenie														
							Wydajność jednostki (kW)					Wydajność całkowita						Całkowita moc wejściowa (W)			
	Jedn. A	Jedn. B	Jedn. C	Jedn. D	Jedn. E	Razem	Jedn. A	Jedn. B	Jedn. C	Jedn. D	Jedn. E	Min.		Nom.		Maks.		Min.	Nom.	Maks.	
											Btu/h	kW	Btu/h	kW	Btu/h	kW					
4 jedn.	5	5	5	5	-	20	1,5	1,5	1,5	1,5	-	12 000	3,5	20 000	5,9	24 000	7,0	868	1 400	2 128	
	5	5	5	7	-	22	1,5	1,5	1,5	2,1	-	13 200	3,9	22 000	6,4	26 400	7,7	955	1 540	2 341	
	5	5	5	9	-	24	1,5	1,5	1,5	2,6	-	14 400	4,2	24 000	7,0	28 800	8,4	1 042	1 680	2 554	
	5	5	7	9	-	24	1,5	1,5	2,1	2,1	-	14 400	4,2	24 000	7,0	28 800	8,4	1 042	1 680	2 554	
	5	5	7	7	9	-	26	1,5	2,1	2,1	2,1	-	15 600	4,6	26 000	7,6	31 200	9,1	1 128	1 820	2 767
	5	5	5	5	12	-	27	1,5	1,5	1,5	3,5	-	16 200	4,7	27 000	7,9	32 400	9,5	1 172	1 890	2 873
	5	5	5	9	9	-	28	1,5	1,5	2,6	2,6	-	16 800	4,9	28 000	8,2	33 600	9,8	1 215	1 960	2 979
	5	7	7	7	9	-	28	1,5	2,1	2,1	2,6	-	16 800	4,9	28 000	8,2	33 600	9,8	1 215	1 960	2 979
	5	7	7	7	7	-	28	2,1	2,1	2,1	2,1	-	16 800	4,9	28 000	8,2	33 600	9,8	1 215	1 960	2 979
	5	5	5	7	12	-	29	1,5	1,5	2,1	3,5	-	17 400	5,1	29 000	8,5	34 800	10,2	1 259	2 030	3 086
	5	5	5	5	15	-	30	1,5	1,5	1,5	4,4	-	18 000	5,3	30 000	8,8	36 000	10,6	1 281	2 065	3 192
	5	7	7	9	9	-	30	1,5	2,1	2,6	2,6	-	18 000	5,3	30 000	8,8	36 000	10,6	1 302	2 100	3 192
	5	7	7	9	9	-	30	2,1	2,1	2,1	2,6	-	18 000	5,3	30 000	8,8	36 000	10,6	1 302	2 100	3 192
	5	5	5	9	12	-	31	1,5	1,5	2,6	3,5	-	18 600	5,5	31 000	9,1	37 200	10,9	1 345	2 170	3 299
	5	5	7	7	12	-	31	1,5	2,1	2,1	3,5	-	18 600	5,5	31 000	9,1	37 200	10,9	1 345	2 170	3 299
	5	5	5	7	15	-	32	1,5	1,5	2,1	4,4	-	19 200	5,6	32 000	9,4	38 400	11,2	1 367	2 205	3 352
	5	7	7	9	9	-	32	2,1	2,1	2,6	2,6	-	19 200	5,6	32 000	9,4	38 400	11,3	1 389	2 240	3 405
	5	7	9	9	9	-	32	1,5	2,6	2,6	2,6	-	19 200	5,6	32 000	9,4	38 400	11,3	1 389	2 240	3 405
	5	5	5	5	18	-	33	1,5	1,5	1,5	5,3	-	19 800	5,8	33 000	9,7	39 600	11,6	1 432	2 310	3 512
	5	5	7	9	12	-	33	1,5	2,1	2,6	3,5	-	19 800	5,8	33 000	9,7	39 600	11,6	1 432	2 310	3 512
	5	7	7	9	12	-	33	2,1	2,1	2,1	3,5	-	19 800	5,8	33 000	9,7	39 600	11,6	1 432	2 310	3 512
	5	5	5	9	15	-	34	1,5	1,5	2,6	4,4	-	20 400	6,0	34 000	10,0	40 800	12,0	1 476	2 380	3 618
	5	5	5	12	15	-	34	1,5	1,5	3,5	3,5	-	20 400	6,0	34 000	10,0	40 800	12,0	1 476	2 380	3 618
	5	7	7	9	9	-	34	1,5	2,1	2,1	4,4	-	20 400	6,0	34 000	10,0	40 800	12,0	1 476	2 380	3 618
	5	7	9	9	9	-	34	2,1	2,6	2,6	2,6	-	20 400	6,0	34 000	10,0	40 800	12,0	1 476	2 380	3 618
	5	5	5	7	18	-	35	1,5	1,5	2,1	5,3	-	21 000	6,2	35 000	10,3	42 000	12,3	1 519	2 450	3 724
	5	5	9	9	12	-	35	1,5	2,6	2,6	3,5	-	21 000	6,2	35 000	10,3	42 000	12,3	1 519	2 450	3 724
	5	7	7	9	12	-	35	2,1	2,1	2,6	3,5	-	21 000	6,2	35 000	10,3	42 000	12,3	1 519	2 450	3 724
	5	7	7	9	15	-	36	1,5	2,1	2,6	4,4	-	21 600	6,4	36 000	10,6	43 200	12,6	1 541	2 485	3 777
	5	7	7	12	12	-	36	1,5	2,1	3,5	3,5	-	21 600	6,3	36 000	10,6	43 200	12,6	1 562	2 520	3 831
	5	7	7	9	9	-	36	2,1	2,1	2,1	4,4	-	21 600	6,3	36 000	10,6	43 200	12,6	1 562	2 520	3 831
	5	5	5	9	18	-	37	1,5	1,5	2,6	2,6	-	22 200	6,5	37 000	10,8	44 400	13,0	1 606	2 590	3 937
	5	5	5	12	15	-	37	1,5	1,5	3,5	4,4	-	22 200	6,5	37 000	10,8	44 400	13,0	1 606	2 590	3 937
	5	7	7	9	18	-	37	1,5	2,1	2,1	5,3	-	22 200	6,5	37 000	10,8	44 400	13,0	1 606	2 590	3 937
	5	7	9	9	12	-	37	2,1	2,6	2,6	3,5	-	22 200	6,5	37 000	10,8	44 400	13,0	1 606	2 590	3 937
	5	5	9	9	15	-	38	1,5	2,6	2,6	4,4	-	22 800	6,7	38 000	11,1	45 600	13,4	1 693	2 730	4 150
	5	7	7	9	15	-	38	2,1	2,1	2,6	4,4	-	22 800	6,7	38 000	11,1	45 600	13,4	1 693	2 730	4 150
	5	7	7	12	12	-	38	2,1	2,1	3,5	3,5	-	22 800	6,7	38 000	11,1	45 600	13,4	1 693	2 730	4 150
	5	5	5	9	24	-	39	1,4	1,4	1,4	6,9	-	22 920	6,7	38 200	11,2	46 000	13,5	1 693	2 730	4 150
	5	7	7	9	18	-	39	1,4	2,0	2,6	5,2	-	22 920	6,7	38 200	11,2	46 000	13,5	1 693	2 730	4 150
	5	7	9	12	15	-	39	1,4	2,0	3,4	4,3	-	22 920	6,7	38 200	11,2	46 000	13,5	1 693	2 730	4 150
	5	9	9	9	12	-	39	2,6	2,6	2,6	3,4	-	22 920	6,7	38 200	11,2	46 000	13,5	1 693	2 730	4 150
	5	7	7	7	18	-	39	2,0	2,0	2,0	5,2	-	22 920	6,7	38 200	11,2	46 000	13,5	1 693	2 730	4 150
	5	5	5	12	18	-	40	1,4	1,4	3,4	5,0	-	22 920	6,7	38 200	11,2	46 000	13,5	1 693	2 730	4 150
	5	7	9	9	15	-	40	2,0	2,5	2,5	4,2	-	22 920	6,7	38 200	11,2	46 000	13,5	1 693	2 730	4 150
	5	7	9	9	12	-	40	2,0	2,5	3,4	3,4	-	22 920	6,7	38 200	11,2	46 000	13,5	1 693	2 730	4 150
	5	5	5	7	24	-	41	1,4	1,4	1,9	6,6	-	22 920	6,7	38 200	11,2	46 000	13,5	1 693	2 730	4 150
	5	5	9	9	12	-	41	1,4	2,5	3,3	4,1	-	22 920	6,7	38 200	11,2	46 000	13,5	1 693	2 730	4 150
	5	5	12	12	12	-	41	1,4	3,3	3,3	3,3	-	22 920	6,7	38 200	11,2	46 000	13,5	1 693	2 730	4 150
	5	7	7	9	18	-	41	1,9	1,9	2,5	4,9	-	22 920	6,7	38 200	11,2	46 000	13,5	1 693	2 730	4 150
	5	7	7	12	15	-	41	1,9	1,9	3,3	4,1	-	22 920	6,7	38 200	11,2	46 000	13,5	1 693	2 730	4 150
	5	5	7	15	15	-	42	1,3	1,9	4,0	4,0	-	22 920	6,7	38 200	11,2	46 000	13,5	1 693	2 730	4 150
	5	9	9	9	15	-	42	2,4	2,4	2,4	4,0	-	22 920	6,7	38 200	11,2	46 000	13,5	1 693	2 730	4 150
	5	9	9	12	12	-	42	2,4	2,4	3,2	3,2	-	22 920	6,7	38 200	11,2	46 000	13,5	1 693	2 730	4 150
	5	7	9	9	12	-	43	1,8	2,3	3,1	3,9	-	22 920	6,7	38 200	11,2	46 000	13,5	1 693	2 730	4 150
	5	7	12	12	12	-	43	1,8	3,1	3,1	3,1	-	22 920	6,7	38 200	11,2	46 000	13,5	1 693	2 730	4 150
	5	7	9	9	18	-	43	1,8	2,3	2,3	4,7	-	22 920	6,7	38 200	11,2	46 000	13,5	1 693	2 730	4 150
	5	7	9	15	15	-	44	1,3	2,3	3,8	3,8	-	22 920	6,7	38 200	11,2	46 000	13,5	1 693	2 730	4 150
	5	7	7	12	18	-	44	1,8	1,8	3,1	4,6	-	22 920	6,7	38 200	11,2	46 000	13,5	1 693	2 730	4 150
	5	7	9	15	15	-	44	1,8	1,8	3,8	3,8	-	22 920	6,7	38 200	11,2	46 000	13,5	1 693	2 730	4 150
	5	7	7	18	15	-	45	1,2	1,5	3,7	3,7	-	22 920	6,7	38 200	11,2	46 000	13,5	1 693	2 730	4 150
	5	9	9	12	15	-	45	2,2	2,2	3,0	3,7	-	22 920	6,7	38 200	11,2	46 000	13,5	1 693	2 730	4 150
	5	9	12	12	12	-	45	2,2	3,0	3,0	3,0	-	22 920	6,7	38 200	11,2	46 000	13,5	1 693	2 730	4 150
	5	9	9	9	18	-	45	2,2	2,2	2,2	4,5	-	22 920	6,7	38 200	11,2	46 000	13,5	1 693	2 730	4 150
	5	7	7	7	24	-	45	1,7	1,7	1,7	6,0	-	22 920	6,7	38 200	11,2	46 000	13,5	1 693	2 730	4 150
	5	7	9	12	18	-	46	1,7	2,2	2,9	4,4	-	22 920	6,7	38 200	11,2	46 000	13,5	1 693	2 730	4 150
	5	7	9	15	15	-	46	1,7	2,2	3,7	3,7	-	22 920	6,7	38 200	11,2	46 000	13,5	1 693	2 730	4 150
	5	7	12	12	18	-	46	1,7	2,9	2,9	3,7	-	22 920	6,7	38 200	11,2	46 000	13,5	1 693	2 730	4 150
	5	5	5	18	18	-	46	1,1	1,1	4,4	4,4	-	22 920	6,7	38 200	11,2	46 000				

# TABELE KOMBINACJI

## MU5M40.U02

Praca	Kombinacja (kBtu/h)						Chłodzenie														
							Wydajność jednostki (kW)					Wydajność całkowita				Całkowita moc wejściowa (W)					
							Jedn. A	Jedn. B	Jedn. C	Jedn. D	Jedn. E	Min.	Nom.	Maks.	Min.	Nom.	Maks.				
Jedn. A	Jedn. B	Jedn. C	Jedn. D	Jedn. E	Btu/h	kW	Btu/h	kW	Btu/h	kW	Min.	Nom.	Maks.								
5 jedn.	5	7	7	7	7	33	1,5	2,1	2,1	2,1	2,1	19 800	5,8	33 000	9,7	39 600	11,6	1 432	2 310	3 512	
	5	5	5	7	12	34	1,5	1,5	1,5	2,1	3,5	20 400	6,0	34 000	10,0	40 800	12,0	1 476	2 380	3 618	
	5	5	5	5	15	35	1,5	1,5	1,5	1,5	4,4	21 000	6,2	35 000	10,3	42 000	12,3	1 498	2 415	3 671	
	5	7	7	7	7	9	35	1,5	2,1	2,1	2,1	2,6	21 000	6,2	35 000	10,3	42 000	12,3	1 519	2 450	3 724
	7	7	7	7	7	7	35	2,1	2,1	2,1	2,1	2,1	21 000	6,2	35 000	10,3	42 000	12,3	1 519	2 450	3 724
	5	5	5	5	9	12	36	1,5	1,5	1,5	2,6	3,5	21 600	6,3	36 000	10,6	43 200	12,7	1 562	2 520	3 831
	5	5	5	7	7	12	36	1,5	1,5	2,1	2,1	3,5	21 600	6,3	36 000	10,6	43 200	12,7	1 562	2 520	3 831
	5	5	5	7	7	15	37	1,5	1,5	1,5	2,1	4,4	22 000	6,4	37 000	10,8	44 400	13,0	1 584	2 555	3 884
	5	5	5	9	9	9	37	1,5	1,5	2,6	2,6	2,6	22 200	6,5	37 000	10,8	44 400	13,0	1 606	2 590	3 937
	7	7	7	7	7	9	37	1,5	2,1	2,1	2,1	2,6	22 200	6,5	37 000	10,8	44 400	13,0	1 606	2 590	3 937
	7	7	7	7	7	18	37	2,1	2,1	2,1	2,1	2,6	22 800	6,5	37 000	10,8	44 400	13,0	1 606	2 590	3 937
	5	5	5	5	5	18	38	1,5	1,5	1,5	1,5	5,3	22 800	6,7	38 000	11,1	45 600	13,4	1 649	2 660	4 044
	5	7	7	7	7	12	38	1,5	2,1	2,1	2,1	3,5	22 800	6,7	38 000	11,1	45 600	13,4	1 649	2 660	4 044
	5	5	5	5	9	15	39	1,4	1,4	1,4	2,6	4,3	22 920	6,8	38 200	11,2	45 840	13,5	1 671	2 695	4 097
	5	5	5	5	12	12	39	1,4	1,4	1,4	3,4	3,4	22 920	6,7	38 200	11,2	46 000	13,5	1 693	2 730	4 150
	5	5	5	7	7	15	39	1,4	1,4	2,0	2,0	4,3	22 920	6,7	38 200	11,2	46 000	13,5	1 693	2 730	4 150
	7	7	7	7	9	9	39	2,0	2,0	2,0	2,6	2,6	22 920	6,7	38 200	11,2	46 000	13,5	1 693	2 730	4 150
	5	7	9	9	9	9	39	1,4	2,0	2,6	2,6	2,6	22 920	6,7	38 200	11,2	46 000	13,5	1 693	2 730	4 150
	5	5	5	5	7	18	40	1,4	1,4	1,4	2,0	5,0	22 920	6,7	38 200	11,2	46 000	13,5	1 693	2 730	4 150
	5	5	5	9	9	12	40	1,4	1,4	2,5	2,5	3,4	22 920	6,7	38 200	11,2	46 000	13,5	1 693	2 730	4 150
	5	7	7	7	9	12	40	1,4	2,0	2,0	2,5	3,4	22 920	6,7	38 200	11,2	46 000	13,5	1 693	2 730	4 150
	7	7	7	7	7	12	40	2,0	2,0	2,0	2,0	3,4	22 920	6,7	38 200	11,2	46 000	13,5	1 693	2 730	4 150
	5	5	5	7	9	15	41	1,4	1,4	1,9	2,5	4,1	22 920	6,7	38 200	11,2	46 000	13,5	1 693	2 730	4 150
	5	7	7	7	7	15	41	1,4	1,9	1,9	1,9	4,1	22 920	6,7	38 200	11,2	46 000	13,5	1 693	2 730	4 150
	5	9	9	9	9	9	41	1,4	2,5	2,5	2,5	2,5	22 920	6,7	38 200	11,2	46 000	13,5	1 693	2 730	4 150
	7	7	9	9	9	9	41	1,9	1,9	2,5	2,5	2,5	22 920	6,7	38 200	11,2	46 000	13,5	1 693	2 730	4 150
	5	5	5	5	9	18	42	1,3	1,3	1,3	2,4	4,8	22 920	6,7	38 200	11,2	46 000	13,5	1 693	2 730	4 150
	5	5	5	5	12	15	42	1,3	1,3	1,3	3,2	4,0	22 920	6,7	38 200	11,2	46 000	13,5	1 693	2 730	4 150
	5	5	7	7	7	18	42	1,3	1,3	1,9	1,9	4,8	22 920	6,7	38 200	11,2	46 000	13,5	1 693	2 730	4 150
	5	7	7	9	9	12	42	1,3	1,9	2,4	2,4	3,2	22 920	6,7	38 200	11,2	46 000	13,5	1 693	2 730	4 150
	7	7	7	9	9	12	42	1,9	1,9	1,9	2,3	3,2	22 920	6,7	38 200	11,2	46 000	13,5	1 693	2 730	4 150
	5	5	5	9	9	15	43	1,3	2,3	2,3	2,3	3,9	22 920	6,7	38 200	11,2	46 000	13,5	1 693	2 730	4 150
	5	7	7	9	9	15	43	1,3	1,8	1,8	2,3	3,9	22 920	6,7	38 200	11,2	46 000	13,5	1 693	2 730	4 150
	5	7	7	7	12	12	43	1,3	1,8	1,8	3,1	3,1	22 920	6,7	38 200	11,2	46 000	13,5	1 693	2 730	4 150
	7	7	7	7	7	15	43	1,8	1,8	1,8	1,8	3,9	22 920	6,7	38 200	11,2	46 000	13,5	1 693	2 730	4 150
	7	9	9	9	9	9	43	1,8	2,3	2,3	2,3	2,3	22 920	6,7	38 200	11,2	46 000	13,5	1 693	2 730	4 150
	5	5	7	12	15	15	44	1,3	1,3	1,8	3,1	3,8	22 920	6,7	38 200	11,2	46 000	13,5	1 693	2 730	4 150
	5	5	5	5	5	24	44	1,3	1,3	1,3	1,3	6,1	22 920	6,7	38 200	11,2	46 000	13,5	1 693	2 730	4 150
	5	7	9	9	9	18	44	1,3	1,8	1,8	1,8	4,6	22 920	6,7	38 200	11,2	46 000	13,5	1 693	2 730	4 150
	7	7	9	9	9	12	44	1,3	2,3	2,3	2,3	3,1	22 920	6,7	38 200	11,2	46 000	13,5	1 693	2 730	4 150
	5	5	5	9	9	12	44	1,8	2,3	2,3	2,3	3,1	22 920	6,7	38 200	11,2	46 000	13,5	1 693	2 730	4 150
	5	5	5	12	18	45	1,2	1,2	1,2	3,0	4,5	4,5	22 920	6,7	38 200	11,2	46 000	13,5	1 693	2 730	4 150
	5	5	5	15	15	45	1,2	1,2	1,2	3,7	3,7	3,7	22 920	6,7	38 200	11,2	46 000	13,5	1 693	2 730	4 150
	5	7	9	9	9	15	45	1,2	1,7	2,2	2,2	3,7	22 920	6,7	38 200	11,2	46 000	13,5	1 693	2 730	4 150
	5	7	9	12	12	45	1,2	1,7	2,2	3,0	3,0	3,0	22 920	6,7	38 200	11,2	46 000	13,5	1 693	2 730	4 150
	7	7	7	7	9	15	45	1,7	1,7	1,7	2,2	3,7	22 920	6,7	38 200	11,2	46 000	13,5	1 693	2 730	4 150
	7	7	7	7	12	12	45	1,7	1,7	1,7	3,0	3,0	22 920	6,7	38 200	11,2	46 000	13,5	1 693	2 730	4 150
	9	9	9	9	9	9	45	2,2	2,2	2,2	2,2	2,2	22 920	6,7	38 200	11,2	46 000	13,5	1 693	2 730	4 150
	5	5	5	5	9	24	46	1,2	1,2	1,2	1,7	5,8	22 920	6,7	38 200	11,2	46 000	13,5	1 693	2 730	4 150
	5	5	5	9	9	18	46	1,2	1,2	2,2	2,2	4,4	22 920	6,7	38 200	11,2	46 000	13,5	1 693	2 730	4 150
	5	5	5	9	12	15	46	1,2	1,2	2,2	2,9	3,7	22 920	6,7	38 200	11,2	46 000	13,5	1 693	2 730	4 150
	5	5	12	12	12	46	1,2	1,2	2,9	2,9	2,9	2,9	22 920	6,7	38 200	11,2	46 000	13,5	1 693	2 730	4 150
	5	7	7	9	9	18	46	1,2	1,7	1,7	2,2	4,4	22 920	6,7	38 200	11,2	46 000	13,5	1 693	2 730	4 150
	5	7	7	12	15	46	1,2	1,7	1,7	2,9	3,7	22 920	6,7	38 200	11,2	46 000	13,5	1 693	2 730	4 150	
	7	7	7	7	7	18	46	1,7	1,7	1,7	1,7	4,4	22 920	6,7	38 200	11,2	46 000	13,5	1 693	2 730	4 150
	7	9	9	9	9	12	46	1,7	2,2	2,2	2,2	2,9	22 920	6,7	38 200	11,2	46 000	13,5	1 693	2 730	4 150
	5	5	7	15	15	47	1,2	1,2	1,7	3,6	3,6	3,6	22 920	6,7	38 200	11,2	46 000	13,5	1 693	2 730	4 150
	5	9	9	9	9	15	47	1,2	2,1	2,1	2,1	3,6	22 920	6,7	38 200	11,2	46 000	13,5	1 693	2 730	4 150
	5	9	9	12	12	47	1,2	2,1	2,1	2,9	2,9	2,9	22 920	6,7	38 200	11,2	46 000	13,5	1 693	2 730	4 150
	7	7	9	9	9	15	47	1,7	1,7	2,1	2,1	3,7	22 920	6,7	38 200	11,2	46 000	13,5	1 693	2 730	4 150
	7	7	9	12	12	47	1,7	1,7	2,1	2,9	2,9	2,9	22 920	6,7	38 200	11,2	46 000	13,5	1 693	2 730	4 150
	5	5	5	9	24	48	1,2	1,2	1,2	1,2	5,6	22 920	6,7	38 200	11,2	46 000	13,5	1 693	2 730	4 150	
	5	5	5	15	18	48	1,2	1,2	1,2	3,5	4,2	22 920	6,7	38 200	11,2	46 000	13,5	1 693	2 730	4 150	
	5	5	7	7	24	48	1,2	1,2	1,6	1,6	5,6	22 920	6,7	38 200	11,2	46 000	13,5	1 693	2 730	4 150	
	5	7	9	9	18	48	1,2	1,6	2,1	2,1	4,2	22 920	6,7	38 200	11,2	46 000	13,5	1 693	2 730	4 150	
	5	7	9	12	15	48	1,2	1,6	2,1	2,8	3,5	22 920	6,7	38 200	11,2	46 000	13,5	1 693	2 730	4 150	
	5	7	12	12	12	48	1,2	1,6	2,8	2,8	2,8	22 920	6,7	38 200	11,2	46 000	13,5	1 693	2 730	4 1	

Praca	Kombinacja (kBtu/h)						Ogrzewanie													
							Wydajność jednostki (kW)					Wydajność całkowita						Całkowita moc wejściowa (W)		
	Jedn. A	Jedn. B	Jedn. C	Jedn. D	Jedn. E	Razem	Jedn. A	Jedn. B	Jedn. C	Jedn. D	Jedn. E	Min.		Nom.		Maks.		Min.	Nom.	Maks.
												Btu/h	kW	Btu/h	kW	Btu/h	kW			
1 jedn.	5	-	-	-	-	5	1,6	-	-	-	-	5 000	1,5	5 500	1,6	6 600	1,9	820	1 120	1 826
	7	-	-	-	-	7	2,5	-	-	-	-	5 500	1,6	6 400	1,7	7 600	2,1	820	1 120	1 826
	9	-	-	-	-	9	3,2	-	-	-	-	6 480	1,9	8 080	3,2	12 420	3,6	820	1 120	1 826
	12	-	-	-	-	12	3,9	-	-	-	-	7 920	2,3	13 200	3,9	15 840	4,6	820	1 120	1 826
	15	-	-	-	-	15	4,8	-	-	-	-	9 900	2,9	16 500	4,8	18 975	5,6	820	1 190	1 826
	18	-	-	-	-	18	5,8	-	-	-	-	11 880	3,5	19 800	5,8	22 770	6,7	820	1 260	1 966
	24	-	-	-	-	24	7,4	-	-	-	-	15 240	4,5	25 400	7,4	26 670	7,8	1 042	1 680	2 296
	5	5	-	-	-	10	1,6	1,6	-	-	-	6 600	1,9	11 000	3,2	13 200	3,9	820	1 120	1 826
	5	7	-	-	-	12	1,6	2,3	-	-	-	7 920	2,3	13 200	3,9	15 840	4,6	820	1 120	1 826
	5	9	-	-	-	14	1,6	2,9	-	-	-	9 240	2,7	15 400	4,5	18 480	5,4	820	1 120	1 826
7	7	-	-	-	14	2,3	2,3	-	-	-	9 240	2,7	15 400	4,5	18 480	5,4	820	1 120	1 826	
7	9	-	-	-	16	2,3	2,9	-	-	-	10 560	3,1	17 600	5,2	21 120	6,2	820	1 120	1 826	
5	12	-	-	-	17	1,6	3,9	-	-	-	11 220	3,3	18 700	5,5	22 440	6,6	820	1 190	1 940	
9	9	-	-	-	18	2,9	2,9	-	-	-	11 880	3,5	19 800	5,8	23 760	7,0	820	1 260	2 054	
7	12	-	-	-	19	2,3	3,9	-	-	-	12 540	3,7	20 900	6,1	25 080	7,4	825	1 330	2 168	
5	15	-	-	-	20	1,6	4,8	-	-	-	13 200	3,9	22 000	6,4	26 400	7,8	868	1 400	2 282	
9	12	-	-	-	21	2,9	3,9	-	-	-	13 860	4,1	23 100	6,8	27 720	8,1	911	1 470	2 396	
7	15	-	-	-	22	2,3	4,8	-	-	-	14 520	4,3	24 200	7,1	29 040	8,4	954	1 540	2 510	
5	18	-	-	-	23	1,6	5,8	-	-	-	15 180	4,4	25 300	7,4	30 360	8,9	998	1 610	2 624	
9	15	-	-	-	24	2,9	4,8	-	-	-	15 840	4,6	26 400	7,7	31 680	9,3	1 020	1 645	2 681	
12	12	-	-	-	24	3,9	3,9	-	-	-	15 840	4,6	26 400	7,7	31 680	9,3	1 042	1 680	2 738	
7	18	-	-	-	25	3,9	5,8	-	-	-	16 500	4,8	27 500	8,1	33 000	9,7	1 085	1 750	2 853	
9	18	-	-	-	27	2,9	5,8	-	-	-	17 820	5,2	29 700	8,7	35 640	10,4	1 172	1 890	3 081	
12	15	-	-	-	27	3,9	4,8	-	-	-	17 820	5,2	29 700	8,7	35 640	10,4	1 215	1 960	3 195	
5	24	-	-	-	29	1,6	7,7	-	-	-	19 140	5,6	31 900	9,3	38 280	11,2	1 259	2 030	3 309	
12	18	-	-	-	30	3,9	5,8	-	-	-	19 800	5,8	33 000	9,7	39 600	11,6	1 302	2 100	3 423	
15	15	-	-	-	30	4,8	4,8	-	-	-	19 800	5,8	33 000	9,7	39 600	11,6	1 324	2 135	3 480	
7	24	-	-	-	31	2,3	7,7	-	-	-	20 460	6,0	34 100	10,0	40 920	12,0	1 345	2 170	3 537	
9	24	-	-	-	33	2,9	7,7	-	-	-	21 780	6,4	36 300	10,6	43 560	12,8	1 432	2 310	3 765	
15	18	-	-	-	33	4,8	5,8	-	-	-	21 780	6,4	36 300	10,6	43 560	12,8	1 497	2 415	3 936	
18	18	-	-	-	36	5,8	5,8	-	-	-	23 760	7,0	39 600	11,6	47 520	13,9	1 562	2 520	4 108	
12	24	-	-	-	36	3,9	7,7	-	-	-	23 760	7,0	39 600	11,6	47 520	13,9	1 562	2 520	4 108	
15	24	-	-	-	39	4,8	7,7	-	-	-	25 620	7,5	42 700	12,5	51 200	15,0	1 742	2 810	4 450	
18	24	-	-	-	42	5,4	7,7	-	-	-	25 620	7,5	42 700	12,5	51 200	15,0	1 742	2 810	4 450	
24	24	-	-	-	48	6,3	6,3	-	-	-	25 620	7,5	42 700	12,5	51 200	15,0	1 742	2 810	4 450	
3 jedn.	5	5	5	-	-	15	1,6	1,6	1,6	-	9 900	2,9	16 500	4,8	19 800	5,8	820	1 120	1 826	
	5	5	7	-	-	17	1,6	1,6	2,3	-	11 220	3,3	18 700	5,5	22 440	6,6	820	1 190	1 940	
	5	5	9	-	-	19	1,6	1,6	2,9	-	12 540	3,7	20 900	6,1	25 080	7,4	825	1 330	2 168	
	5	7	7	-	-	19	1,6	2,3	2,3	-	12 540	3,7	20 900	6,1	25 080	7,4	825	1 330	2 168	
	5	7	9	-	-	21	1,6	2,3	2,9	-	13 860	4,1	23 100	6,8	27 720	8,1	911	1 470	2 396	
	7	7	7	-	-	21	2,3	2,3	2,3	-	13 860	4,1	23 100	6,8	27 720	8,1	911	1 470	2 396	
	5	5	12	-	-	22	1,6	1,6	3,9	-	14 520	4,3	24 200	7,1	29 040	8,4	954	1 540	2 510	
	7	7	9	-	-	23	2,3	2,3	2,9	-	15 180	4,4	25 300	7,4	30 360	8,9	998	1 610	2 624	
	5	9	9	-	-	23	1,6	2,9	2,9	-	15 180	4,4	25 300	7,4	30 360	8,9	998	1 610	2 624	
	5	7	12	-	-	24	1,6	2,3	3,9	-	15 840	4,6	26 400	7,7	31 680	9,3	1 042	1 680	2 738	
	5	5	15	-	-	25	1,6	1,6	4,8	-	16 500	4,8	27 500	8,1	33 000	9,7	1 064	1 715	2 795	
	7	9	9	-	-	25	2,3	2,9	2,9	-	16 500	4,8	27 500	8,1	33 000	9,7	1 085	1 750	2 853	
	5	9	12	-	-	26	1,6	2,9	3,9	-	17 160	5,0	28 600	8,4	34 320	10,1	1 128	1 820	2 967	
	7	12	12	-	-	27	2,3	2,3	3,9	-	17 160	5,0	28 600	8,4	34 320	10,1	1 128	1 820	2 967	
	9	7	15	-	-	27	1,6	2,3	4,8	-	17 820	5,2	29 700	8,7	35 640	10,5	1 150	1 895	3 024	
	9	9	9	-	-	27	2,9	2,9	2,9	-	17 820	5,2	29 700	8,7	35 640	10,5	1 172	1 950	3 081	
	7	9	12	-	-	28	2,3	2,9	3,9	-	18 480	5,4	30 800	9,0	36 960	10,8	1 215	1 960	3 195	
	5	5	18	-	-	28	1,6	1,6	5,8	-	18 480	5,4	30 800	9,0	36 960	10,8	1 215	1 960	3 195	
	5	9	15	-	-	29	1,6	2,9	4,8	-	19 140	5,6	31 900	9,3	38 280	11,2	1 237	1 995	3 252	
	5	12	12	-	-	29	1,6	3,9	3,9	-	19 140	5,6	31 900	9,3	38 280	11,2	1 259	2 030	3 309	
	7	7	15	-	-	29	2,3	2,3	4,8	-	19 140	5,6	31 900	9,3	38 280	11,2	1 259	2 030	3 309	
	5	7	18	-	-	30	1,6	2,3	5,8	-	19 800	5,8	33 000	9,7	39 600	11,6	1 302	2 100	3 423	
	9	9	12	-	-	30	2,9	2,9	3,9	-	19 800	5,8	33 000	9,7	39 600	11,6	1 302	2 100	3 423	
	7	9	12	-	-	31	2,3	2,9	4,8	-	20 460	6,0	34 100	10,0	40 920	12,0	1 345	2 170	3 537	
	7	12	12	-	-	31	3,9	3,9	4,8	-	20 460	6,0	34 100	10,0	40 920	12,0	1 345	2 170	3 537	
	5	12	15	-	-	32	1,6	3,9	4,8	-	21 120	6,2	35 200	10,3	42 240	12,4	1 389	2 240	3 651	
	5	9	18	-	-	32	1,6	2,9	5,8	-	21 120	6,2	35 200	10,3	42 240	12,4	1 389	2 240	3 651	
	7	7	18	-	-	32	2,3	2,3	5,8	-	21 120	6,2	35 200	10,3	42 240	12,4	1 389	2 240	3 651	
	9	9	15	-	-	33	2,9	2,9	4,8	-	21 780	6,4	36 300	10,6	43 560	12,8	1 433	2 310	3 765	
	9	12	12	-	-	33	2,9	3,9	3,9	-	21 780	6,4	36 300	10,6	43 560	12,8	1 433	2 310	3 765	
	7	9	18	-	-	34	2,3	2,9	5,8	-	22 440	6,6	37 400	11,0	44 880	13,2	1 476	2 380	3 879	
	7	12	15	-	-	34	2,3	3,9	4,8	-	22 440	6,6	37 400	11,0	44 880	13,2	1 476	2 380	3 879	
	5	5	24	-	-	34	1,6	1,6	7,7	-	22 440	6,6	37 400	11,0	44 880	13,2	1 476	2 380	3 879	
	5	12	18	-	-	35	1,6	3,9	5,8	-	23 100	6,8	38 500	11,3	46 200	13,5	1 519	2 450	3 994	
	5	15	15	-	-	35	1,6	4,8	4,8	-	23 100	6,8	38 500	11,3	46 200	13,5	1 519	2 450	3 994	
	5	7	24	-	-	36	1,6	2,3	7,7	-	23 760	7,0	39 600	11,6	47 520	13,9	1 562	2 520	4 108	
	9	12	15	-	-	36	2,9	3,9	4,8	-	23 760	7,0	39 600	11,6	47 520	13,9	1 562	2 520	4 108	
	12	12	12	-	-	36	3,9	3,9	3,9	-	23 760	7,0	39 600	11,6	47 520	13,9	1 562	2 520	4 108	
	9	9	18	-	-	36	2,9	2,9	5,8	-	23 760	7,0	39 600	11,6	47 520	13,9	1 562	2 520	4 108	
	7	12	18	-	-	37	2,3	3,9	5,8	-	24 420	7,2	40 700	11,9	48 840	14,3	1 606	2 590	4 222	
	7	15	15	-	-	37	2,3	4,8	4,8	-	24 420	7,2	40 700	11						



## TABELE KOMBINACJI

## MU5M40.U02

Praca	Kombinacja (kBtu/h)						Ogrzewanie															
							Wydajność jednostki (kW)					Wydajność całkowita						Całkowita moc wejściowa (W)				
												Min.		Nom.		Maks.						
	Jedn. A	Jedn. B	Jedn. C	Jedn. D	Jedn. E	Razem	Jedn. A	Jedn. B	Jedn. C	Jedn. D	Jedn. E	Btu/h	kW	Btu/h	kW	Btu/h	kW	Min.	Nom.	Maks.		
4 jedn.	5	5	5	5	-	20	1,7	1,7	1,7	1,7	-	13 860	4,1	23 100	6,8	27 720	8,1	868	1 400	2 282		
	5	5	5	5	-	22	1,7	1,7	1,7	2,4	-	15 180	4,4	25 300	7,4	30 360	8,9	955	1 540	2 510		
	5	5	5	7	-	24	1,6	1,6	1,6	2,9	-	15 840	4,6	26 400	7,7	31 680	9,3	1 042	1 680	2 738		
	5	5	7	7	-	24	1,6	1,6	2,3	2,3	-	15 840	4,6	26 400	7,7	31 680	9,3	1 042	1 680	2 738		
	5	5	7	9	-	26	1,6	1,6	2,3	2,9	-	17 160	5,0	28 600	8,4	34 320	10,1	1 128	1 820	2 967		
	5	5	7	7	-	26	1,6	2,3	2,3	2,3	-	17 160	5,0	28 600	8,4	34 320	10,1	1 128	1 820	2 967		
	5	5	5	12	-	27	1,6	1,6	1,6	3,9	-	17 820	5,2	29 700	8,7	35 640	10,4	1 172	1 890	3 081		
	5	5	5	9	-	28	1,6	1,6	1,6	2,9	2,9	-	18 480	5,4	30 800	9,0	36 960	10,8	1 215	1 960	3 195	
	5	7	7	7	-	28	1,6	2,3	2,3	2,3	2,9	-	18 480	5,4	30 800	9,0	36 960	10,8	1 215	1 960	3 195	
	5	7	7	7	-	28	2,3	2,3	2,3	2,3	2,3	-	18 480	5,4	30 800	9,0	36 960	10,8	1 215	1 960	3 195	
	5	5	5	12	-	29	1,6	1,6	1,6	3,9	-	19 140	5,6	31 900	9,3	38 280	11,2	1 259	2 030	3 309		
	5	5	7	9	-	30	1,6	1,6	1,6	2,9	2,9	-	19 800	5,8	33 000	9,7	39 600	11,6	1 281	2 065	3 366	
	5	7	9	9	-	30	1,6	2,3	2,3	2,9	2,9	-	19 800	5,8	33 000	9,7	39 600	11,6	1 302	2 100	3 423	
	5	7	7	9	-	30	2,3	2,3	2,3	2,3	2,9	-	19 800	5,8	33 000	9,7	39 600	11,6	1 302	2 100	3 423	
	5	5	5	9	12	-	31	1,6	1,6	1,6	2,9	3,9	-	20 460	6,0	34 100	10,0	40 920	12,0	1 345	2 170	3 537
	5	5	7	7	12	-	31	1,6	2,3	2,3	3,9	-	20 460	6,0	34 100	10,0	40 920	12,0	1 345	2 170	3 537	
	5	5	7	15	-	32	1,6	1,6	1,6	2,3	4,8	-	21 120	6,2	35 200	10,3	42 240	12,4	1 367	2 205	3 594	
	5	7	7	9	9	-	32	2,3	2,3	2,3	2,9	2,9	-	21 120	6,2	35 200	10,3	42 240	12,4	1 389	2 240	3 651
	5	9	9	9	9	-	32	1,6	2,9	2,9	2,9	2,9	-	21 120	6,2	35 200	10,3	42 240	12,4	1 389	2 240	3 651
	5	5	5	18	-	33	1,6	1,6	1,6	5,8	-	21 780	6,4	36 300	10,6	43 560	12,8	1 432	2 310	3 765		
	5	7	7	9	12	-	33	1,6	2,3	2,3	3,9	-	21 780	6,4	36 300	10,6	43 560	12,8	1 432	2 310	3 765	
	5	7	7	12	-	33	2,3	2,3	2,3	3,9	3,9	-	21 780	6,4	36 300	10,6	43 560	12,8	1 432	2 310	3 765	
	5	5	5	9	15	-	34	1,6	1,6	1,6	2,9	4,8	-	22 440	6,6	37 400	11,0	44 880	13,2	1 454	2 345	3 822
	5	5	5	12	-	34	1,6	1,6	1,6	3,9	3,9	-	22 440	6,6	37 400	11,0	44 880	13,2	1 476	2 380	3 879	
	5	7	9	7	15	-	34	1,6	2,3	2,3	4,8	-	22 440	6,6	37 400	11,0	44 880	13,2	1 476	2 380	3 879	
	5	7	9	9	9	-	34	2,3	2,3	2,3	2,9	2,9	-	22 440	6,6	37 400	11,0	44 880	13,2	1 476	2 380	3 879
	5	5	5	7	18	-	35	1,6	1,6	1,6	2,3	5,8	-	23 100	6,8	38 500	11,3	46 200	13,5	1 519	2 450	3 994
	5	5	9	9	12	-	35	1,6	2,9	2,9	3,9	3,9	-	23 100	6,8	38 500	11,3	46 200	13,5	1 519	2 450	3 994
	5	7	7	9	12	-	35	2,3	2,3	2,3	2,9	4,8	-	23 100	6,8	38 500	11,3	46 200	13,5	1 519	2 450	3 994
	5	7	7	9	15	-	36	1,6	2,3	2,3	2,9	4,8	-	23 760	7,0	39 600	11,6	47 520	13,9	1 562	2 520	4 108
	5	7	7	12	-	36	1,6	2,3	2,3	3,9	3,9	-	23 760	7,0	39 600	11,6	47 520	13,9	1 562	2 520	4 108	
	5	7	7	15	-	36	2,3	2,3	2,3	4,8	4,8	-	23 760	7,0	39 600	11,6	47 520	13,9	1 562	2 520	4 108	
	5	9	9	9	9	-	36	2,9	2,9	2,9	2,9	2,9	-	23 760	7,0	39 600	11,6	47 520	13,9	1 562	2 520	4 108
	5	5	5	9	18	-	37	1,6	1,6	1,6	2,9	5,8	-	24 420	7,2	40 700	11,9	48 840	14,3	1 606	2 590	4 222
	5	5	5	12	15	-	37	1,6	1,6	1,6	3,9	4,8	-	24 420	7,2	40 700	11,9	48 840	14,3	1 606	2 590	4 222
	5	7	7	7	18	-	37	1,6	2,3	2,3	5,8	-	24 420	7,2	40 700	11,9	48 840	14,3	1 606	2 590	4 222	
	5	7	9	9	12	-	37	2,3	2,3	2,3	2,9	3,9	-	24 420	7,2	40 700	11,9	48 840	14,3	1 606	2 590	4 222
	5	9	9	9	15	-	38	1,6	2,9	2,9	4,8	-	25 080	7,4	41 800	12,3	50 160	14,7	1 649	2 660	4 336	
	5	7	9	9	15	-	38	2,3	2,3	2,3	2,9	4,8	-	25 080	7,4	41 800	12,3	50 160	14,7	1 649	2 660	4 336
	5	7	7	12	-	38	2,3	2,3	2,3	3,9	3,9	-	25 080	7,4	41 800	12,3	50 160	14,7	1 649	2 660	4 336	
	5	5	5	24	-	39	1,6	1,6	1,6	1,6	7,7	-	25 620	7,5	42 700	12,5	51 200	15,0	1 742	2 810	4 450	
	5	5	7	9	18	-	39	1,6	2,2	2,2	2,9	5,8	-	25 620	7,5	42 700	12,5	51 200	15,0	1 742	2 810	4 450
	5	7	7	12	15	-	39	1,6	2,2	2,2	3,9	4,8	-	25 620	7,5	42 700	12,5	51 200	15,0	1 742	2 810	4 450
	5	9	9	9	12	-	39	2,9	2,9	2,9	2,9	3,9	-	25 620	7,5	42 700	12,5	51 200	15,0	1 742	2 810	4 450
	5	7	7	7	18	-	39	2,2	2,2	2,2	5,8	-	25 620	7,5	42 700	12,5	51 200	15,0	1 742	2 810	4 450	
	5	5	5	12	18	-	40	1,6	1,6	1,6	3,8	5,6	-	25 620	7,5	42 700	12,5	51 200	15,0	1 742	2 810	4 450
	5	7	9	9	15	-	40	2,2	2,8	2,8	4,7	-	25 620	7,5	42 700	12,5	51 200	15,0	1 742	2 810	4 450	
	5	9	9	12	12	-	40	2,2	2,8	3,8	3,8	-	25 620	7,5	42 700	12,5	51 200	15,0	1 742	2 810	4 450	
	5	7	9	24	-	41	1,5	1,5	1,5	2,1	7,3	-	25 620	7,5	42 700	12,5	51 200	15,0	1 742	2 810	4 450	
	5	5	9	12	15	-	41	1,5	2,7	3,7	4,6	-	25 620	7,5	42 700	12,5	51 200	15,0	1 742	2 810	4 450	
5	5	12	12	-	41	1,5	3,7	3,7	3,7	3,7	-	25 620	7,5	42 700	12,5	51 200	15,0	1 742	2 810	4 450		
5	7	7	9	18	-	41	2,1	2,1	2,7	5,5	-	25 620	7,5	42 700	12,5	51 200	15,0	1 742	2 810	4 450		
5	7	7	12	15	-	41	2,1	2,1	3,7	4,6	-	25 620	7,5	42 700	12,5	51 200	15,0	1 742	2 810	4 450		
5	7	7	15	15	-	42	1,5	2,1	4,5	4,5	-	25 620	7,5	42 700	12,5	51 200	15,0	1 742	2 810	4 450		
5	9	9	9	15	-	42	2,7	2,7	2,7	4,5	-	25 620	7,5	42 700	12,5	51 200	15,0	1 742	2 810	4 450		
5	9	9	12	12	-	42	2,7	2,7	3,6	3,6	-	25 620	7,5	42 700	12,5	51 200	15,0	1 742	2 810	4 450		
5	7	9	12	15	-	43	2,0	2,6	3,5	4,4	-	25 620	7,5	42 700	12,5	51 200	15,0	1 742	2 810	4 450		
5	9	9	12	12	-	43	2,0	3,5	3,5	3,5	-	25 620	7,5	42 700	12,5	51 200	15,0	1 742	2 810	4 450		
5	7	9	15	-	43	2,0	2,6	2,6	4,3	4,3	-	25 620	7,5	42 700	12,5	51 200	15,0	1 742	2 810	4 450		
5	7	9	15	15	-	44	2,4	2,6	4,3	4,3	-	25 620	7,5	42 700	12,5	51 200	15,0	1 742	2 810	4 450		
5	7	7	12	18	-	44	2,0	2,0	3,4	5,1	-	25 620	7,5	42 700	12,5	51 200	15,0	1 742	2 810	4 450		
5	7	7	15	15	-	44	2,0	2,0	4,3	4,3	-	25 620	7,5	42 700	12,5	51 200	15,0	1 742	2 810	4 450		
5	9	7	18	15	-	45	1,4	1,9	5,0	4,2	-	25 620	7,5	42 700	12,5	51 200	15,0	1 742	2 810	4 450		
5	9	9	12	15	-	45	2,5	2,5	3,3	4,2	-	25 620	7,5	42 700	12,5	51 200	15,0	1 742	2 810	4 450		
5	9	12	12	12	-	45	2,5	3,3	3,3	3,3	-	25 620	7,5	42 700	12,5	51 200	15,0	1 742	2 810	4 450		
5	7	9	9	18	-	45	2,5	2,5	2,5	5,0	-	25 620	7,5	42 700	12,5	51 200	15,0	1 742	2 810	4 450		
5	7	9	7	24	-	45	1,9	1,9	6,7	6,7	-	25 620	7,5	42 700	12,5	51 200	15,0	1 742	2 810	4 450		
5	7	9	12	18	-	46	1,9	2,4	3,3	3,9	-	25 620	7,5	42 700	12,5							

Praca	Kombinacja (kBtu/h)					Ogrzewanie															
						Wydajność jednostki (kW)					Wydajność całkowita						Całkowita moc wejściowa (W)				
	Jedn. A	Jedn. B	Jedn. C	Jedn. D	Jedn. E	Razem	Jedn. A	Jedn. B	Jedn. C	Jedn. D	Jedn. E	Min.		Nom.		Maks.		Min.	Nom.	Maks.	
Btu/h		kW		Btu/h		kW		Btu/h		kW		Min.		Nom.		Maks.		Min.		Maks.	
5 jedn.	5	5	5	7	12	34	1,6	1,6	1,6	2,3	3,9	22 440	6,6	37 400	11,0	44 880	13,2	1 476	2 380	3 879	
	5	5	5	7	15	35	1,6	1,6	1,6	2,3	4,8	23 100	6,8	38 500	11,3	46 200	13,5	1 498	2 415	3 936	
	5	7	7	7	7	35	1,6	2,3	2,3	2,3	2,9	23 100	6,8	38 500	11,3	46 200	13,5	1 519	2 450	3 994	
	5	5	5	9	12	36	1,6	1,6	1,6	2,9	3,9	23 760	7,0	39 600	11,6	47 520	13,9	1 562	2 520	4 108	
	5	5	5	7	12	36	1,6	1,6	2,3	2,3	3,9	23 760	7,0	39 600	11,6	47 520	13,9	1 562	2 520	4 108	
	5	5	5	7	15	37	1,6	1,6	1,6	2,3	4,8	24 420	7,2	40 700	11,9	48 840	14,3	1 584	2 555	4 165	
	5	5	5	9	9	37	1,6	1,6	2,9	2,9	2,9	24 420	7,2	40 700	11,9	48 840	14,3	1 606	2 590	4 222	
	5	7	7	7	9	37	1,6	2,3	2,3	2,3	2,9	24 420	7,2	40 700	11,9	48 840	14,3	1 606	2 590	4 222	
	5	7	7	7	9	37	2,3	2,3	2,3	2,3	2,9	24 420	7,2	40 700	11,9	48 840	14,3	1 606	2 590	4 222	
	5	5	5	5	18	38	1,6	1,6	1,6	1,6	5,8	25 080	7,4	41 800	12,3	50 160	14,7	1 649	2 660	4 336	
	5	5	5	7	12	38	1,6	2,3	2,3	2,3	3,9	25 080	7,4	41 800	12,3	50 160	14,7	1 649	2 660	4 336	
	5	5	5	9	15	39	1,6	1,6	1,6	2,9	4,8	25 620	7,5	42 700	12,5	51 200	15,0	1 695	2 735	4 458	
	5	5	5	12	12	39	1,6	1,6	1,6	3,9	3,9	25 620	7,5	42 700	12,5	51 200	15,0	1 742	2 810	4 450	
	5	5	5	7	15	39	1,6	1,6	2,2	2,2	4,8	25 620	7,5	42 700	12,5	51 200	15,0	1 742	2 810	4 450	
	5	7	7	7	9	39	2,2	2,2	2,2	2,9	2,9	25 620	7,5	42 700	12,5	51 200	15,0	1 742	2 810	4 450	
	5	5	7	9	9	39	1,6	2,2	2,2	2,9	2,9	25 620	7,5	42 700	12,5	51 200	15,0	1 742	2 810	4 450	
	5	5	5	7	18	40	1,6	1,6	1,6	2,2	5,6	25 620	7,5	42 700	12,5	51 200	15,0	1 742	2 810	4 450	
	5	5	5	9	12	40	1,6	1,6	2,8	2,8	3,8	25 620	7,5	42 700	12,5	51 200	15,0	1 742	2 810	4 450	
	5	7	7	7	9	40	1,6	2,2	2,2	2,8	3,8	25 620	7,5	42 700	12,5	51 200	15,0	1 742	2 810	4 450	
	5	7	7	7	12	40	2,2	2,2	2,2	2,2	3,8	25 620	7,5	42 700	12,5	51 200	15,0	1 742	2 810	4 450	
	5	5	5	7	15	41	1,5	1,5	2,1	2,1	2,7	4,6	25 620	7,5	42 700	12,5	51 200	15,0	1 742	2 810	4 450
	5	5	7	7	15	41	1,5	2,1	2,1	2,1	4,6	25 620	7,5	42 700	12,5	51 200	15,0	1 742	2 810	4 450	
	5	5	9	9	9	41	1,5	2,7	2,7	2,7	2,7	25 620	7,5	42 700	12,5	51 200	15,0	1 742	2 810	4 450	
	5	7	7	9	9	41	2,1	2,1	2,7	2,7	2,7	25 620	7,5	42 700	12,5	51 200	15,0	1 742	2 810	4 450	
	5	5	5	9	18	42	1,5	1,5	1,5	2,7	5,4	25 620	7,5	42 700	12,5	51 200	15,0	1 742	2 810	4 450	
	5	5	5	5	12	42	1,5	1,5	1,5	3,6	4,5	25 620	7,5	42 700	12,5	51 200	15,0	1 742	2 810	4 450	
	5	5	5	7	18	42	1,5	1,5	2,1	2,1	5,4	25 620	7,5	42 700	12,5	51 200	15,0	1 742	2 810	4 450	
	5	7	7	9	12	42	1,5	2,1	2,7	2,7	3,6	25 620	7,5	42 700	12,5	51 200	15,0	1 742	2 810	4 450	
	5	7	7	7	9	42	2,1	2,1	2,1	2,7	3,6	25 620	7,5	42 700	12,5	51 200	15,0	1 742	2 810	4 450	
	5	5	9	9	15	43	1,5	1,5	2,6	2,6	4,4	25 620	7,5	42 700	12,5	51 200	15,0	1 742	2 810	4 450	
	5	7	7	9	15	43	1,5	2,0	2,0	2,6	4,4	25 620	7,5	42 700	12,5	51 200	15,0	1 742	2 810	4 450	
	5	7	7	12	12	43	1,5	2,0	2,0	3,5	3,5	25 620	7,5	42 700	12,5	51 200	15,0	1 742	2 810	4 450	
	5	7	7	7	15	43	2,0	2,0	2,0	2,0	4,4	25 620	7,5	42 700	12,5	51 200	15,0	1 742	2 810	4 450	
	5	7	9	9	9	43	2,0	2,6	2,6	2,6	2,6	25 620	7,5	42 700	12,5	51 200	15,0	1 742	2 810	4 450	
	5	5	5	7	12	44	1,4	1,4	2,0	3,4	4,3	25 620	7,5	42 700	12,5	51 200	15,0	1 742	2 810	4 450	
	5	5	5	5	24	44	1,4	1,4	1,4	1,4	6,8	25 620	7,5	42 700	12,5	51 200	15,0	1 742	2 810	4 450	
	5	7	7	7	18	44	1,4	2,0	2,0	2,0	5,1	25 620	7,5	42 700	12,5	51 200	15,0	1 742	2 810	4 450	
	5	9	9	9	12	44	1,4	2,6	2,6	2,6	3,4	25 620	7,5	42 700	12,5	51 200	15,0	1 742	2 810	4 450	
	5	7	7	9	12	44	2,0	2,0	2,6	2,6	3,4	25 620	7,5	42 700	12,5	51 200	15,0	1 742	2 810	4 450	
	5	5	5	12	18	45	1,4	1,4	1,4	3,3	5,0	25 620	7,5	42 700	12,5	51 200	15,0	1 742	2 810	4 450	
	5	5	5	15	15	45	1,4	1,4	1,4	4,2	4,2	25 620	7,5	42 700	12,5	51 200	15,0	1 742	2 810	4 450	
	5	7	9	9	15	45	1,4	1,9	2,5	2,5	4,2	25 620	7,5	42 700	12,5	51 200	15,0	1 742	2 810	4 450	
	5	7	9	12	12	45	1,4	1,9	2,5	3,3	3,3	25 620	7,5	42 700	12,5	51 200	15,0	1 742	2 810	4 450	
	5	7	7	7	15	45	1,9	1,9	1,9	2,5	4,2	25 620	7,5	42 700	12,5	51 200	15,0	1 742	2 810	4 450	
	5	7	7	7	12	45	1,9	1,9	1,9	3,3	3,3	25 620	7,5	42 700	12,5	51 200	15,0	1 742	2 810	4 450	
	5	9	9	9	9	45	2,5	2,5	2,5	2,5	2,5	25 620	7,5	42 700	12,5	51 200	15,0	1 742	2 810	4 450	
	5	5	5	9	24	46	1,4	1,4	1,4	1,9	6,5	25 620	7,5	42 700	12,5	51 200	15,0	1 742	2 810	4 450	
	5	5	5	9	18	46	1,4	1,4	2,4	2,4	4,9	25 620	7,5	42 700	12,5	51 200	15,0	1 742	2 810	4 450	
	5	5	5	9	12	46	1,4	1,4	2,4	3,3	4,1	25 620	7,5	42 700	12,5	51 200	15,0	1 742	2 810	4 450	
	5	5	5	12	12	46	1,4	1,4	3,3	3,3	3,3	25 620	7,5	42 700	12,5	51 200	15,0	1 742	2 810	4 450	
5	7	7	9	18	46	1,4	1,9	1,9	2,4	4,9	25 620	7,5	42 700	12,5	51 200	15,0	1 742	2 810	4 450		
5	7	7	12	15	46	1,4	1,9	1,9	3,3	4,1	25 620	7,5	42 700	12,5	51 200	15,0	1 742	2 810	4 450		
5	7	7	7	18	46	1,9	1,9	1,9	1,9	4,9	25 620	7,5	42 700	12,5	51 200	15,0	1 742	2 810	4 450		
5	7	9	9	12	46	1,9	2,4	2,4	2,4	3,3	25 620	7,5	42 700	12,5	51 200	15,0	1 742	2 810	4 450		
5	5	5	7	15	47	1,3	1,3	1,9	4,0	4,0	25 620	7,5	42 700	12,5	51 200	15,0	1 742	2 810	4 450		
5	9	9	9	15	47	1,3	2,4	2,4	2,4	4,0	25 620	7,5	42 700	12,5	51 200	15,0	1 742	2 810	4 450		
5	7	9	9	12	47	1,3	2,4	2,4	3,2	3,2	25 620	7,5	42 700	12,5	51 200	15,0	1 742	2 810	4 450		
5	7	9	9	15	47	1,9	2,4	2,4	4,0	4,0	25 620	7,5	42 700	12,5	51 200	15,0	1 742	2 810	4 450		
5	7	7	9	12	47	1,9	1,9	2,4	3,2	3,2	25 620	7,5	42 700	12,5	51 200	15,0	1 742	2 810	4 450		
5	5	5	5	24	48	1,3	1,3	1,3	2,3	6,3	25 620	7,5	42 700	12,5	51 200	15,0	1 742	2 810	4 450		
5	5	5	18	15	48	1,3	1,3	1,3	4,7	3,9	25 620	7,5	42 700	12,5	51 200	15,0	1 742	2 810	4 450		
5	5	5	7	24	48	1,3	1,3	1,8	1,8	6,3	25 620	7,5	42 700	12,5	51 200	15,0	1 742	2 810	4 450		
5	7	9	9	18	48	1,3	1,8	2,3	2,3	4,7	25 620	7,5	42 700	12,5	51 200	15,0	1 742	2 810	4 450		
5	7	9	12	15	48	1,3	1,8	2,3	3,1	3,9	25 620	7,5	42 700	12,5	51 200	15,0	1 742	2 810	4 450		
5	7	7	12	12	48	1,3	1,8	3,1	3,1	3,1	25 620	7,5	42 700	12,5	51 200	15,0	1 742	2 810	4 450		
5	7	7	12	15	48	1,8	1,8	1,8	3,1	3,9	25 620	7,5	42 700	12,5	51 200	15,0	1 742	2 810	4 450		
5	9	9	9	12	48	2,3	2,3	2,3	2,3	3,1	25 620	7,5	42 700	12,5	51 200	15,0	1 742	2 810	4 450		
5	7	7	9	18	48	1,8	1,8	1,8	2,3	4,7	25 620	7,5	42 700	12,5	51 200	15,0	1 742	2 810	4 450		
5	5	5	9	15	49	1,3	1,3	2,3	3,8	3,8	25 620	7,5	42 700	12,5	51 200	15,0	1 742	2 810	4 450		
5	7																				

MULTI SPLIT

## TABELE KOMBINACJI

## FM41AH.U32



Całkowita wydajność jednostek wewnętrznych (kBtu/h)	Wydajność chłodnicza						Moc wejściowa (W)			Wydajność grzewcza						Moc wejściowa (W)		
	Min.		Nom.		Maks.		Min.	Nom.	Maks.	Min.		Nom.		Maks.		Min.	Nom.	Maks.
	Btu/h	kW	Btu/h	kW	Btu/h	kW				Btu/h	kW	Btu/h	kW	Btu/h	kW			
16	9 600	2,8	16 955	5,0	18 513	5,4	800	844	1 279	10 752	3	21 633	6	25 188	7	890	1 066	1 162
18	10 500	3,1	17 759	5,2	19 707	5,8	833	899	1 347	11 760	3	22 407	7	25 913	8	931	1 116	1 258
19	11 400	3,3	18 563	5,4	20 900	6,1	866	953	1 415	12 768	4	23 182	7	26 637	8	972	1 166	1 354
20	12 000	3,5	19 367	5,7	21 741	6,4	898	1 008	1 483	13 440	4	23 956	7	27 362	8	1 013	1 216	1 450
21	12 600	3,7	20 171	5,9	22 582	6,6	931	1 063	1 550	14 112	4	24 731	7	28 087	8	1 055	1 265	1 547
22	13 200	3,9	20 975	6,1	23 423	6,9	964	1 117	1 618	14 784	4	25 505	7	28 811	8	1 096	1 315	1 643
23	13 800	4,0	21 779	6,4	24 264	7,1	997	1 172	1 686	15 456	5	26 279	8	29 536	9	1 137	1 365	1 739
24	14 400	4,2	22 583	6,6	25 105	7,4	1 029	1 227	1 754	16 023	5	27 054	8	30 261	9	1 178	1 415	1 835
25	15 000	4,4	23 387	6,9	25 946	7,6	1 062	1 281	1 822	16 590	5	27 828	8	30 985	9	1 219	1 465	1 931
26	15 600	4,6	24 191	7,1	26 787	7,9	1 095	1 336	1 890	17 157	5	28 602	8	31 710	9	1 260	1 515	2 027
27	16 200	4,7	24 995	7,3	27 628	8,1	1 128	1 391	1 958	17 724	5	29 377	9	32 434	10	1 301	1 564	2 124
28	16 800	4,9	25 799	7,6	28 469	8,3	1 160	1 445	2 026	18 290	5	30 151	9	33 159	10	1 342	1 614	2 220
29	17 400	5,1	26 603	7,8	29 310	8,6	1 193	1 500	2 093	18 857	6	30 926	9	33 884	10	1 384	1 664	2 316
30	18 000	5,3	27 407	8,0	30 151	8,8	1 226	1 555	2 161	19 424	6	31 700	9	34 608	10	1 425	1 714	2 412
31	18 600	5,5	28 211	8,3	30 992	9,1	1 259	1 610	2 229	19 991	6	32 474	10	35 333	10	1 466	1 764	2 508
32	19 200	5,6	29 015	8,5	31 833	9,3	1 291	1 664	2 297	20 558	6	33 249	10	36 058	11	1 507	1 814	2 604
33	19 800	5,8	29 819	8,7	32 674	9,6	1 324	1 719	2 365	21 125	6	34 023	10	36 782	11	1 548	1 863	2 701
34	20 400	6,0	30 622	9,0	33 515	9,8	1 357	1 774	2 433	21 692	6	34 797	10	37 507	11	1 589	1 913	2 797
35	21 000	6,2	31 426	9,2	34 355	10,1	1 390	1 828	2 501	22 259	7	35 572	10	38 232	11	1 630	1 963	2 893
36	21 600	6,3	32 230	9,4	35 196	10,3	1 422	1 883	2 568	22 825	7	36 346	11	38 956	11	1 672	2 013	2 989
37	22 200	6,5	33 034	9,7	36 037	10,6	1 455	1 938	2 636	23 392	7	37 121	11	39 681	12	1 713	2 063	3 085
38	22 800	6,7	33 838	9,9	36 878	10,8	1 488	1 992	2 704	23 959	7	37 895	11	40 406	12	1 754	2 113	3 181
39	23 400	6,9	34 642	10,2	37 719	11,1	1 521	2 047	2 772	24 526	7	38 669	11	41 130	12	1 795	2 162	3 278
40	24 000	7,0	35 446	10,4	38 560	11,3	1 553	2 102	2 840	25 093	7	39 444	12	41 855	12	1 836	2 212	3 374
41	24 600	7,2	36 250	10,6	39 401	11,5	1 586	2 156	2 908	25 660	8	40 218	12	42 580	12	1 877	2 262	3 470
42	25 200	7,4	37 154	10,9	40 242	11,8	1 619	2 211	2 976	26 227	8	40 992	12	43 304	13	1 918	2 312	3 566
43	25 800	7,6	37 958	11,0	41 083	12,0	1 652	2 237	3 043	26 794	8	41 236	12	44 029	13	1 960	2 345	3 662
44	26 400	7,7	38 762	11,3	41 924	12,3	1 684	2 262	3 111	27 360	8	41 480	12	44 754	13	2 001	2 377	3 758
45	27 000	7,9	39 566	11,5	42 765	12,5	1 717	2 288	3 179	27 927	8	41 724	12	45 478	13	2 042	2 410	3 855
46	27 600	8,1	39 400	11,5	43 606	12,8	1 750	2 313	3 247	28 494	8	41 968	12	46 203	14	2 083	2 442	3 951
47	28 200	8,3	40 019	11,7	44 447	13,0	1 783	2 339	3 315	29 061	9	42 212	12	46 927	14	2 124	2 475	4 047
48	28 800	8,4	40 740	11,9	45 288	13,3	1 815	2 364	3 383	29 628	9	42 456	12	47 652	14	2 165	2 507	4 143
49	29 400	8,6	41 300	12,1	46 129	13,5	1 848	2 390	3 451	30 195	9	42 700	13	48 377	14	2 206	2 540	4 239
50	30 000	8,8	41 440	12,1	46 503	13,6	1 881	2 416	3 519	30 762	9	42 870	13	49 101	14	2 247	2 573	4 335
51	30 600	9,0	41 580	12,2	46 877	13,7	1 914	2 442	3 586	31 329	9	43 040	13	49 826	15	2 289	2 606	4 432
52	31 200	9,1	41 720	12,2	47 252	13,8	1 946	2 468	3 654	31 896	9	43 210	13	50 551	15	2 330	2 639	4 528
53	31 800	9,3	41 860	12,3	47 626	14,0	1 979	2 494	3 722	32 462	10	43 380	13	51 275	15	2 371	2 672	4 624
54	32 400	9,5	42 000	12,3	48 000	14,1	2 012	2 520	3 790	33 029	10	43 550	13	52 000	15	2 412	2 705	4 720

## FM49AH.U32



19	11 400	3,3	18 535	5,4	20 900	6,1	840	1 222	1 665	12 768	3,7	23 088	6,8	27 365	8,0	1 300	1 728	2 470
20	12 000	3,5	19 510	5,7	22 000	6,4	880	1 282	1 746	13 440	3,9	24 303	7,1	28 482	8,3	1 348	1 863	2 663
21	12 600	3,7	20 486	6,0	23 100	6,8	920	1 341	1 827	14 112	4,1	25 518	7,5	29 600	8,7	1 395	1 997	2 855
22	13 200	3,9	21 461	6,3	24 200	7,1	960	1 401	1 908	14 784	4,3	26 733	7,8	30 869	9,0	1 443	2 132	3 048
23	13 800	4,0	22 437	6,6	25 300	7,4	1 000	1 460	1 989	15 456	4,5	27 948	8,2	32 138	9,4	1 490	2 267	3 240
24	14 400	4,2	23 412	6,9	25 705	7,5	1 085	1 520	2 071	16 023	4,7	28 973	8,5	33 407	9,8	1 579	2 402	3 433
25	15 000	4,4	24 388	7,1	26 776	7,8	1 128	1 579	2 152	16 590	4,9	29 998	8,8	34 676	10,2	1 626	2 473	3 535
26	15 600	4,6	25 363	7,4	27 847	8,2	1 170	1 639	2 233	17 157	5,0	31 024	9,1	35 945	10,5	1 672	2 544	3 637
27	16 200	4,7	26 339	7,7	28 918	8,5	1 213	1 698	2 314	17 724	5,2	32 049	9,4	37 214	10,9	1 719	2 616	3 739
28	16 800	4,9	27 314	8,0	29 989	8,8	1 256	1 758	2 395	18 290	5,4	33 074	9,7	38 483	11,3	1 766	2 687	3 842
29	17 400	5,1	28 290	8,3	31 060	9,1	1 298	1 817	2 476	18 857	5,5	34 099	10,0	39 752	11,7	1 813	2 759	3 944
30	18 000	5,3	29 265	8,6	32 131	9,4	1 355	1 897	2 584	19 424	5,7	35 124	10,3	41 021	12,0	1 860	2 830	4 046
31	18 600	5,5	30 241	8,9	33 202	9,7	1 412	1 976	2 693	19 991	5,9	36 149	10,6	42 290	12,4	1 907	2 902	4 148
32	19 200	5,6	31 216	9,1	34 273	10,0	1 468	2 056	2 801	20 558	6,0	37 174	10,9	43 560	12,8	1 954	2 973	4 250
33	19 800	5,8	32 192	9,4	35 344	10,4	1 525	2 135	2 909	21 125	6,2	38 199	11,2	44 843	13,1	1 973	3 001	4 290
34	20 400	6,0	33 167	9,7	36 415	10,7	1 582	2 215	3 018	21 692	6,4	39 224	11,5	45 736	13,4	1 991	3 029	4 330
35	21 000	6,2	34 143	10,0	37 486	11,0	1 639	2 294	3 126	22 259	6,5	40 249	11,8	46 824	13,7	2 009	3 057	4 370
36	21 600	6,3	35 118	10,3	38 557	11,3	1 696	2 374	3 235	22 825	6,7	41 274	12,1	47 912	14,0	2 028	3 085	4 409
37	22 200	6,5	36 094	10,6	39 628	11,6	1 752	2 453	3 343	23 392	6,9	42 299	12,4	49 000	14,4	2 046	3 112	4 449
38	22 800	6,7	37 069	10,9	40 699	11,9	1 809	2 533	3 451	23 959	7,0	43 324	12,7	50 286	14,7	2 064	3 140	4 489
39	23 400	6,9	38 045	11,2	41 770	12,2	1 866	2 613	3 560	24 526	7,2	44 349	13,0	51 572	15,1	2 082	3 168	4 529
40	24 000	7,0	39 020	11,4	42 841	12,6	1 923	2 692	3 668	25 093	7,4	45 374	13,3	52 858	15,5	2 101	3 196	4 569
41	24 600	7,2	39 996	11,7	43 912	12,9	1 980	2 772	3 776	25 660	7,5	46 399	13,6	54 144	15,9	2 119	3 224	4 609
42	25 200	7,4	40 971	12,0	44 983	13,2	2 037	2 851	3 885	26 227	7,7	47 425	13,9	55 430	16,2	2 137	3 252	4 648
43	25 800	7,6	41 947	12,3	46 054	13,5	2 093	2 931	3 993	26 794	7,9	48 450	14,2	56 716	16,6	2 156	3 280	4 688
44	26 400	7,7	42 922	12,6	47 125	13,8	2 122	2 971	4 047	27 360	8,0	49 475						

Całkowita wydajność jednostek wewnętrznych (kBtu/h)	Wydajność chłodnicza						Moc wejściowa (W)			Wydajność grzewcza						Moc wejściowa (W)		
	Min.		Nom.		Maks.		Min.	Nom.	Maks.	Min.		Nom.		Maks.		Min.	Nom.	Maks.
	Btu/h	kW	Btu/h	kW	Btu/h	kW				Btu/h	kW	Btu/h	kW	Btu/h	kW			
45	27 000	7,9	43 898	12,9	48 196	14,1	2 150	3 010	4 102	27 927	8,2	50 500	14,8	57 677	16,9	2 211	3 365	4 797
46	27 600	8,1	44 873	13,2	49 268	14,4	2 179	3 050	4 156	28 494	8,4	51 525	15,1	58 253	17,1	2 246	3 417	4 851
47	28 200	8,3	45 849	13,4	50 339	14,8	2 207	3 090	4 210	29 061	8,5	52 550	15,4	58 830	17,2	2 299	3 498	4 906
48	28 800	8,4	46 824	13,7	51 410	15,1	2 236	3 130	4 265	29 628	8,7	53 575	15,7	59 406	17,4	2 352	3 579	4 960
49	29 400	8,6	47 800	14,0	52 481	15,4	2 264	3 170	4 319	30 195	8,8	54 600	16,0	59 983	17,6	2 406	3 660	5 014
50	30 000	8,8	48 164	14,1	52 881	15,5	2 299	3 219	4 373	30 762	9,0	54 735	16,0	60 559	17,7	2 459	3 741	5 069
51	30 600	9,0	48 529	14,2	53 281	15,6	2 335	3 269	4 428	31 329	9,2	54 870	16,1	61 136	17,9	2 512	3 822	5 123
52	31 200	9,1	48 893	14,3	53 680	15,7	2 370	3 318	4 482	31 896	9,3	55 005	16,1	61 712	18,1	2 566	3 903	5 177
53	31 800	9,3	49 257	14,4	54 080	15,9	2 405	3 367	4 537	32 462	9,5	55 140	16,2	62 289	18,3	2 579	3 924	5 232
54	32 400	9,5	49 621	14,5	54 480	16,0	2 440	3 416	4 591	33 029	9,7	55 275	16,2	62 866	18,4	2 593	3 944	5 286
55	33 000	9,7	49 986	14,6	54 880	16,1	2 476	3 466	4 645	33 596	9,8	55 410	16,2	63 442	18,6	2 606	3 964	5 341
56	33 600	9,8	50 350	14,8	55 280	16,2	2 511	3 515	4 700	34 163	10,0	55 545	16,3	64 019	18,8	2 619	3 985	5 395
57	34 200	10,0	50 714	14,9	55 680	16,3	2 546	3 564	4 754	34 730	10,2	55 680	16,3	64 595	18,9	2 633	4 005	5 449
58	34 800	10,2	51 079	15,0	56 080	16,4	2 581	3 614	4 808	35 297	10,3	55 815	16,4	65 172	19,1	2 646	4 025	5 504
59	35 400	10,4	51 443	15,1	56 480	16,6	2 616	3 663	4 863	35 864	10,5	55 950	16,4	65 748	19,3	2 659	4 046	5 558
60	36 000	10,6	51 807	15,2	56 880	16,7	2 652	3 712	4 917	36 431	10,7	56 085	16,4	66 325	19,4	2 673	4 066	5 612
61	36 600	10,7	52 171	15,3	57 280	16,8	2 687	3 761	4 971	36 997	10,8	56 220	16,5	66 901	19,6	2 686	4 086	5 667
62	37 200	10,9	52 536	15,4	57 680	16,9	2 722	3 811	5 026	37 564	11,0	56 355	16,5	67 478	19,8	2 699	4 107	5 721
63	37 800	11,1	52 900	15,5	58 080	17,0	2 757	3 860	5 080	38 131	11,2	56 500	16,6	68 054	19,9	2 734	4 160	5 776

## FM57AH.U32



23	13 800	4,0	22 437	6,6	25 300	7,4	1 000	1 460	1 989	15 456	4,5	27 948	8,2	32 138	9,4	1 490	2 267	3 240
24	14 400	4,2	23 412	6,9	25 705	7,5	1 085	1 520	2 071	16 023	4,7	28 973	8,5	33 407	9,8	1 579	2 402	3 433
25	15 000	4,4	24 388	7,1	26 776	7,8	1 128	1 579	2 152	16 590	4,9	29 998	8,8	34 676	10,2	1 626	2 473	3 535
26	15 600	4,6	25 363	7,4	27 847	8,2	1 170	1 639	2 233	17 157	5,0	31 024	9,1	35 945	10,5	1 672	2 544	3 637
27	16 200	4,7	26 339	7,7	28 918	8,5	1 213	1 698	2 314	17 724	5,2	32 049	9,4	37 214	10,9	1 719	2 616	3 739
28	16 800	4,9	27 314	8,0	29 989	8,8	1 256	1 758	2 395	18 290	5,4	33 074	9,7	38 483	11,3	1 766	2 687	3 842
29	17 400	5,1	28 290	8,3	31 060	9,1	1 298	1 817	2 476	18 857	5,5	34 099	10,0	39 752	11,7	1 813	2 759	3 944
30	18 000	5,3	29 265	8,6	32 131	9,4	1 355	1 897	2 584	19 424	5,7	35 124	10,3	41 021	12,0	1 860	2 830	4 046
31	18 600	5,5	30 241	8,9	33 202	9,7	1 412	1 976	2 693	19 991	5,9	36 149	10,6	42 290	12,4	1 907	2 902	4 148
32	19 200	5,6	31 216	9,1	34 273	10,0	1 468	2 056	2 801	20 558	6,0	37 174	10,9	43 560	12,8	1 954	2 973	4 250
33	19 800	5,8	32 192	9,4	35 344	10,4	1 525	2 135	2 909	21 125	6,2	38 199	11,2	44 848	13,1	1 973	3 001	4 290
34	20 400	6,0	33 167	9,7	36 415	10,7	1 582	2 215	3 018	21 692	6,4	39 224	11,5	45 736	13,4	1 991	3 029	4 330
35	21 000	6,2	34 143	10,0	37 486	11,0	1 639	2 294	3 126	22 259	6,5	40 249	11,8	46 824	13,7	2 009	3 057	4 370
36	21 600	6,3	35 118	10,3	38 557	11,3	1 696	2 374	3 235	22 825	6,7	41 274	12,1	47 912	14,0	2 028	3 085	4 409
37	22 200	6,5	36 094	10,6	39 628	11,6	1 752	2 453	3 343	23 392	6,9	42 299	12,4	49 000	14,4	2 046	3 112	4 449
38	22 800	6,7	37 069	10,9	40 699	11,9	1 809	2 533	3 451	23 959	7,0	43 324	12,7	50 286	14,7	2 064	3 140	4 489
39	23 400	6,9	38 045	11,2	41 770	12,2	1 866	2 613	3 560	24 526	7,2	44 349	13,0	51 572	15,1	2 082	3 168	4 529
40	24 000	7,0	39 020	11,4	42 841	12,6	1 923	2 692	3 668	25 093	7,4	45 374	13,3	52 858	15,5	2 101	3 196	4 569
41	24 600	7,2	39 996	11,7	43 912	12,9	1 980	2 772	3 776	25 660	7,5	46 399	13,6	54 144	15,9	2 119	3 224	4 609
42	25 200	7,4	40 971	12,0	44 983	13,2	2 037	2 851	3 885	26 227	7,7	47 425	13,9	55 430	16,2	2 137	3 252	4 648
43	25 800	7,6	41 947	12,3	46 054	13,5	2 093	2 931	3 993	26 794	7,9	48 450	14,2	56 716	16,6	2 156	3 280	4 688
44	26 400	7,7	42 922	12,6	47 125	13,8	2 122	2 971	4 047	27 360	8,0	49 475	14,5	58 000	17,0	2 174	3 308	4 728
45	27 000	7,9	43 898	12,9	48 196	14,1	2 150	3 010	4 102	27 927	8,2	50 500	14,8	58 292	17,1	2 211	3 365	4 812
46	27 600	8,1	44 873	13,2	49 268	14,4	2 179	3 050	4 156	28 494	8,4	51 525	15,1	58 584	17,2	2 246	3 417	4 884
47	28 200	8,3	45 849	13,4	50 339	14,8	2 207	3 090	4 210	29 061	8,5	52 550	15,4	58 876	17,3	2 299	3 498	5 000
48	28 800	8,4	46 824	13,7	51 410	15,1	2 236	3 130	4 265	29 628	8,7	53 575	15,7	59 168	17,3	2 352	3 579	5 116
49	29 400	8,6	47 800	14,0	52 481	15,4	2 264	3 170	4 319	30 195	8,8	54 600	16,0	59 460	17,4	2 406	3 660	5 232
50	30 000	8,8	48 164	14,1	52 881	15,5	2 299	3 219	4 373	30 762	9,0	54 943	16,1	59 750	17,5	2 459	3 741	5 348
51	30 600	9,0	48 529	14,2	53 281	15,6	2 335	3 269	4 428	31 329	9,2	55 286	16,2	60 375	17,7	2 512	3 822	5 464
52	31 200	9,1	48 893	14,3	53 680	15,7	2 370	3 318	4 482	31 896	9,3	55 629	16,3	61 000	17,9	2 566	3 903	5 580
53	31 800	9,3	49 257	14,4	54 080	15,9	2 405	3 367	4 537	32 462	9,5	55 971	16,4	61 176	17,9	2 579	3 924	5 609
54	32 400	9,5	49 621	14,5	54 480	16,0	2 440	3 416	4 591	33 029	9,7	56 314	16,5	61 353	18,0	2 593	3 944	5 638
55	33 000	9,7	49 986	14,6	54 880	16,1	2 476	3 466	4 645	33 596	9,8	56 657	16,6	61 529	18,0	2 606	3 964	5 667
56	33 600	9,8	50 350	14,8	55 280	16,2	2 511	3 515	4 700	34 163	10,0	57 000	16,7	61 706	18,1	2 619	3 985	5 696
57	34 200	10,0	50 714	14,9	55 680	16,3	2 546	3 564	4 754	34 730	10,2	57 343	16,8	61 882	18,1	2 633	4 005	5 725
58	34 800	10,2	51 079	15,0	56 080	16,4	2 581	3 614	4 808	35 297	10,3	57 686	16,9	62 059	18,2	2 646	4 025	5 754
59	35 400	10,4	51 443	15,1	56 480	16,6	2 616	3 663	4 863	35 864	10,5	58 029	17,0	62 235	18,2	2 659	4 046	5 783
60	36 000	10,6	51 807	15,2	56 880	16,7	2 652	3 712	4 917	36 431	10,7	58 371	17,1	62 412	18,3	2 673	4 066	5 812
61	36 600	10,7	52 171	15,3	57 280	16,8	2 687	3 761	4 971	36 997	10,8	58 714	17,2	62 588	18,3	2 686	4 086	5 841
62	37 200	10,9	52 536	15,4	57 680	16,9	2 722	3 811	5 026	37 564	11,0	59 057	17,3	62 765	18,4	2 699	4 107	5 870
63	37 800	11,1	52 900	15,5	58 080	17,0	2 757	3 860	5 080	38 131	11,2	59 400	17,4	62 941	18,4	2 734	4 160	5 900
64	38 400	11,3	53 264	15,6	58 592	17,2	2 776	3 887	5 158	38 698	11,3	59 636	17,5	63 047	18,5	2 726	4 147	5 929
65	39 000	11,4	53 628	15,7	59 104	17,3	2 795	3 913	5 236	39 265	11,5	59 872	17,5	63 153	18,5	2 739	4 168	5 958
66	39 600	11,6	53 992	15,8	59 616													

MULTI SPLIT AKCESORIA

# MODEM WI-FI LG

Sterowanie klimatyzatorami LG poprzez internet za pomocą aplikacji LG Smart ThinQ dostępnej na systemy Android i iOS

PWFMDD200



## Funkcje

- Dostęp z każdego miejsca na świecie
- Dostępna darmowa aplikacja w języku polskim SmartThinQ
- Proste sterowanie różnymi funkcjami
  - Włącz / Wyłącz
  - Tryb pracy
  - Odczyt/Nastawa temperatury
  - Siła nawiewu
  - Kierunek nawiewu<sup>2)</sup>
  - Programowanie pracy
  - Zużycie energii<sup>1)</sup>
  - Zabrudzenie filtra
  - Informacja o błędzie

MODEL	PWFMDD200
Wymiary (W x S x G mm)	48 x 68 x 14
Zastosowanie	Jednostki wewnętrzne Multi <sup>3)</sup>
Typ połączenia	1:1 z jednostką wewnętrzną
Częstotliwość komunikacji	2,4 GHz
Standard transmisji	IEEE 802.11b/g/n
Aplikacja mobilna	LG Smart ThinQ (Wymagany Android v4.1 lub iPhone iOS 9.0 lub wyższe)
Opcjonalny przewód	PWYREW000 (przedłużenie o 10m)

\* Funkcjonalność może być różna w zależności od jednostki wewnętrznej.

\* Dane o interfejsie użytkownika są sprawdzane w celu optymalizacji aplikacji.

\* Aplikacja jest zoptymalizowana do pracy ze smartfonem. W przypadku stosowania jej na tablecie mogą wystąpić problemy.

1) Wymaga sterownika centralnego i PDI.

2) W zależności od typu jednostki wewnętrznej sterowanie kierunkiem nawiewu może nie być dostępne.

3) Skontaktuj się z przedstawicielem LG w celu potwierdzenia kompatybilności modułu z urządzeniem.



## Schemat

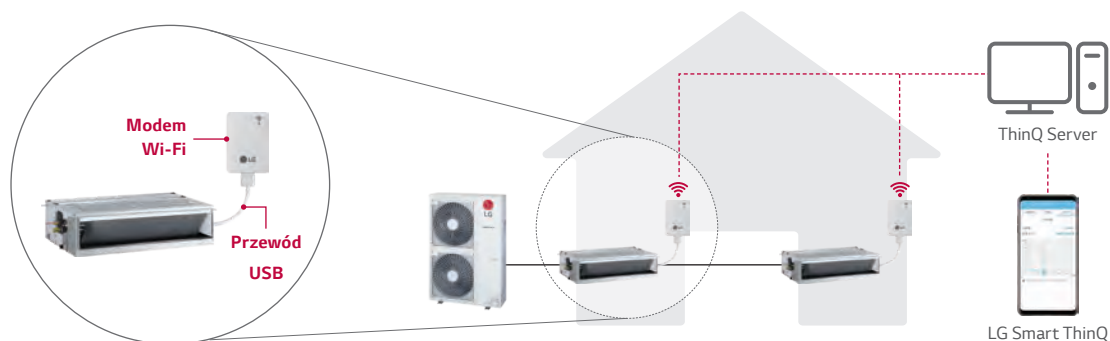

\* Aplikacja dostępna w sklepach iOS i Google Play.

\* Bezprzewodowe połączenie internetowe jest wymagane.



# MULTI SPLIT AKCESORIA

## AKCESORIA

### Sterowniki

#### Standard III



PREMTB100



PREMTBB10

#### Standard II



PREMTB001



PREMTBB01

Model	PREMTB100 PREMTBB10	PREMTB001 PREMTBB01
Tryb pracy	Wł. / Wył. / Bieg wentylatora / Nastawa temperatury	
Zmiana trybu pracy	Chłodzenie / Ogrzewanie / Automatyczny / Osuszanie / Wentylator	
Kierunek nawiewu / wahlowanie	•	•
Programowanie	Proste / Tryb snu / Timer / Tygodniowy / Wakacyjny	
Prezentacja czasu	•	•
Kompensacja uszkodzenia zasilania	•	•
Blokada przed dziećmi	•	•
Prezentacja aktualnego trybu pracy	•	•
Prezentacja temperatury w pomieszczeniu	•	•
Odbiornik podczerwieni	-	•
Wymiary (Szer. * Wys. * Gł., mm)	120 x 120 x 16	120 x 121 x 16
Podświetlenie ekranu	•	•

\* Szczegółowe informacje dla każdego modelu w Dokumentacji Technicznej produktu.

### Sterownik bezprzewodowy

### PI 485



PQWRHQ0FDB

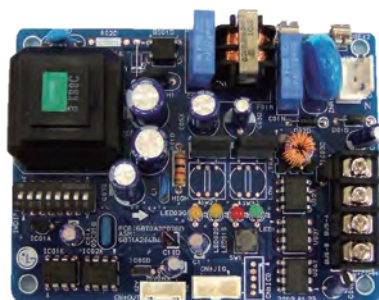

PMNFP14A1

Zasilanie: 1-fazowe 220V AC 50/60Hz

Maksymalna liczba podłączonych jednostek wewnętrznych: 64 jednostki  
Modele, do których ma zastosowanie: RAC / MULTI / SINGLE / Therma V

\* \*Szczegółowe informacje dla każdego modelu w Dokumentacji Technicznej produktu.

### Dry Contact



PDRYCB000



PDRYCB400



PDRYCB300



PDRYCB500

MODEL	PDRYCB000	PDRYCB400	PDRYCB300	PDRYCB500
Liczba styków	1-stykowy	2-stykowy	8-stykowy	Modbus RTU
Pobór mocy	AC 220V z zewnętrznego źródła zasilania	DC 5V i 12V z PCB jednostki wewnętrznej	DC 5V i 12V z PCB jednostki wewnętrznej	DC 5V i 12V z PCB jednostki wewnętrznej
Wejście napięciowe / beznapięciowe		•	•	
Sterowanie włącz / wyłącz	•	•	•	•
Blokada / Odblokowanie	•	•	•	•
Ustawienie prędk. wentylatora			•	•
Wyłącznik termiczny		•	•	
Oszczędzanie energii		•		
Ustawianie temperatury		•	•	•
Monitorowanie błędów	•	•	•	•
Monitorowanie stanu pracy	•	•	•	•

\* Szczegółowe informacje dla każdego modelu  
w Dokumentacji Technicznej produktu.

# MULTI SPLIT AKCESORIA

## AKCESORIA

### Dystrybutory MULTI F-DX

#### PMBD3620, PMBD3630, PMBD3640

Łatwa instalacja przy użyciu szerokiego zakresu dystrybutorów MULTI F-DX.

	Dla	2 jednostek	3 jednostek	4 jednostek
Dystrybutor				
		PMBD3620	PMBD3630	PMBD3640

Różne dystrybutory mogą znacznie ułatwić instalację w każdym miejscu.

### Charakterystyka

- Dystrybucja czynnika chłodniczego do różnych jednostek wewnętrznych.
- 3 modele (dla 2, 3, 4 jednostek wewnętrznych).
- Zawiera zawory EEV.
- Płytki sterująca PCB wewnątrz jednostki.
- Wewnętrzna izolacja (zapobiega wyciekowi skroplin)
- Połączenia kielichowe zapewniają łatwy i czysty montaż.
- Zwarta konstrukcja (niska wysokość).
- Elastyczna instalacja



Bez lutowania



Złącze kielichowe

### Dane techniczne

		PMBD3620	PMBD3630	PMBD3640
Możliwe do połączenia jednostki wewnętrzne	Ilość	1 ~ 2	1 ~ 3	1 ~ 4
	Zakres wydajności	5k / 7k / 9k / 12k / 18k / 24k	5k / 7k / 9k / 12k / 18k / 24k	5k / 7k / 9k / 12k / 18k / 24k
Zasilanie	Ø / V / Hz	1 / 220-240 / 50	1 / 200-240 / 50	1 / 200-240 / 50
Pobór mocy	W	10	10	10
Prąd roboczy	A	0,05	0,05	0,05
Wymiary	Szer. x wys. x głęb.	mm (cale)	302 × 143 × 252 (11,9 × 5,6 × 9,9)	302 × 143 × 252 (11,9 × 5,6 × 9,9)
Ciężar netto		kg/funty	4,8 / 10,6	4,9 / 10,8
				5 / 11
Przyłącza rur (Do jednostki zewnętrznej)	Ciecz	mm (cale)	Ø9,52 (3/8)	Ø9,52 (3/8)
	Gaz	mm (cale)	Ø19,05 (3/4)	Ø19,05 (3/4)
Przyłącza rur (Do jednostki wewnętrznej)	Ciecz	mm (cale)	Ø6,35 (1/4) × 2EA	Ø6,35 (1/4) × 3EA
	Gaz	mm (cale)	Ø9,52 (3/8) × 2EA	Ø9,52 (3/8) × 3EA
Akcesoria	Wieszak (uchwyt)	szt.	4	4
	Wkręty	szt.	8	8
	Instrukcja	szt.	1	1

Uwaga:

1. Przyłącza rur muszą odpowiadać rozmiarom rur podłączanych jednostek wewnętrznych. (W razie potrzeby należy wykorzystać złączkę dołączoną do jednostki wewnętrznej.)
2. Jednostki rozdzielcza powinny być zainstalowane wewnątrz budynku.

Uwaga: Ze względu na naszą politykę innowacji niektóre dane techniczne mogą ulec zmianie bez powiadomienia.

## Rozgałęźniki MULTI F-DX

PMBL5620 (2 dystrybutory) / PMBL1203F0 (3 dystrybutory)



### Charakterystyka

- Rozgałęźniki czynią instalację systemu Multi F-DX znacznie łatwiejszą.
- Dostępne są rozgałęźniki zarówno dla gazów, jak i cieczy.
- Dostępny jest również materiał izolacyjny do pokrycia rozgałęzień.

### Zastosowanie

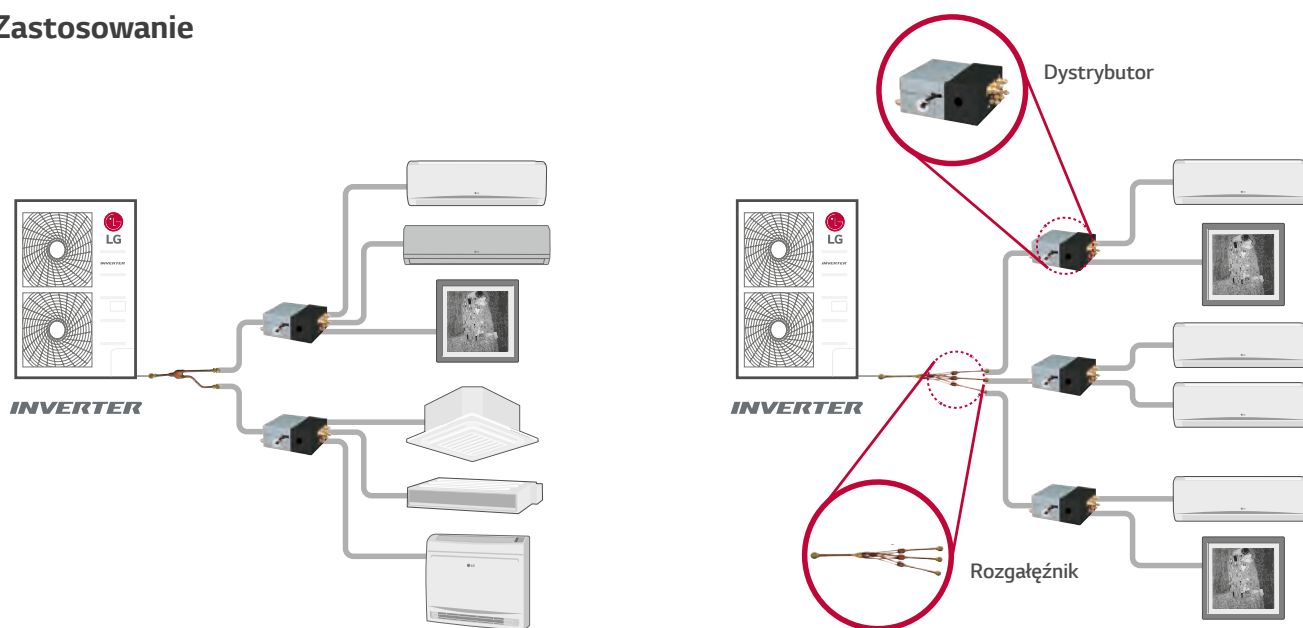

### Nazwa modelu

(Jednostki: mm)

NAZWA MODELU	LICZBA ROZGAŁĘŻEŃ DO PODŁĄCZENIA JEDNOSTEK	ZASTOSOWANIE MODELU	DANE TECHNICZNE	
			GAZ	CIECZ
PMBL5620	2 jednostki	10, 30		
PMBL1203F0	3 jednostki	10, 30		

# KOMERCYJNE

KLIMATYZATORY KOMERCYJNE















## STANDARD INVERTER

		STANDARD INVERTER (R32)					STANDARD INVERTER (R410A)					
kBTu/h	Typ kW	Kasetonowe	Kanałowe		Przypodłogowo- sufitowe / Podstropowe	Jednostki zewnętrzne		Kanałowe wysokiego sprężu	Przypodłogowo- sufitowe / Podstropowe	Konsole / Ścienne	Jednostki zewnętrzne	
			Średniego i wysokiego sprężu	Niski spręż		1Ø	3Ø				1 fazowe	3 fazowe
9	2,5	 CT09R.NR0	 CL09R.N20	 CL09R.N20	 UV09R.N10	 UU09WR.UJ0		 CV09.NE2	 CQ09.NA0	 UU09W.UJ0		
12	3,5	 CT12R.NR0	 CL12R.N20	 CL12R.N20	 UV12R.N10	 UU12WR.UJ0		 CV12.NE2	 CQ12.NA0	 UU12W.UJ0		
18	5,0	 CT18R.NQ0	 CM18R.N10	 CL18R.N20	 UV18R.N10	 UU18WR.U20			 CQ18.NA0	 UU18W.UE4		
24	7,1	 CT24R.NP0	 CM24R.N10	 CL24R.N30	 UV24R.N10	 UU24WR.U40						
30	8,0	 UT30R.NP0*	 UM30R.N10*		 UV30R.N10*	 UU30WR.U40*			 UJ30.NV2	 UU30W.U44		
36	10,0	 UT36R.NM0	 UM36R.N20*		 UV36R.N20	 UU37WR.U30			 UJ36.NV3	 UU37W.U02		
42	12,5	 UT42R.NM0	 UM42R.N20		 UV42R.N20	 UU43WR.U30						
48	14,0	 UT48R.NM0	 UM48R.N30		 UV48R.N20	 UU49WR.U30						
60	15,0	 UT60R.NM0	 UM60R.N30		 UV60R.N20	 UU61WR.U30						
70	20,0							 UB70.N94				 UU70W.U34
85	25,0							 UB85.N94				 UU85W.U74

\* Dostępne od kwietnia 2019 r

\* Uwaga: Ze względu na naszą politykę innowacji niektóre dane techniczne mogą ulec zmianie bez powiadomienia.

## COMPACT INVERTER

COMPACT INVERTER (R32)							
kBtu/h	Typ kW	Kasetonowe	Kanałowe		Przypodłogowo-sufitowe / Podstropowe	Jednostki zewnętrzne	
			Średniego i wysokiego sprężu	Niski spręż		1 fazowe	3 fazowe
18	5,0		 CM18R.N10			 UU18WCR.U10	
24	7,1		 CM24R.N10			 UU24WCR.U20	
30	8,0		 UM30R.N10			 UU30WCR.U20	
36	10,0		 UM36R.N20*			 UU36WCR.U40*	

---

# KLIMATYZATORY KOMERCYJNE SPLIT





# PRZEGLĄD FUNKCJI

Rodzaj		STANDARD INVERTER (R32)								
		9	12	18	24	30	36	42	48	60
kBtu/h		2.5	3.5	5.0	7.1	8.0	10.0	12.5	14.0	15.0
kW										
<b>Efektywność energetyczna</b>	Sprężarka BLDC						•	•	•	•
	Silnik BLDC wentylatora	•	•	•	•	•	•	•	•	•
	Certyfikat Eurovent	•	•	•	•	•	•	•	•	•
	Sterowanie napięciem wejściowym			•	•	•	•	•	•	•
	Lamele Wide Louver Plus	•	•	•	•	•	•	•	•	•
	Optymalizacja rozdziału czynnika			•	•	•	•	•	•	•
	Energooszczędny rozruch	•	•	•	•	•	•	•	•	•
	Szybka reakcja systemu	•	•	•	•	•	•	•	•	•
	Sterowanie mocą szczytową			•	•	•	•	•	•	•
	Blokada trybu pracy	•**	•**	•	•	•	•	•	•	•
Oszczędny tryb czuwania	•	•	•	•	•	•	•	•	•	
<b>Trwałość</b>	Powłoka antykorozyjna wymiennika	•	•	•	•	•	•	•	•	•
<b>Skuteczne chłodzenie i grzewanie</b>	Wymuszony tryb chłodzenia			•	•	•	•	•	•	•
<b>Komfort</b>	Cicha praca nocna agregatu			•	•	•	•	•	•	•
<b>Inteligencja</b>	Styki Dry Contact jednostki zewnętrznej						•	•	•	•
	Oprogramowanie LGMV	•	•	•	•	•	•	•	•	•
	Program tygodniowy*	•	•	•	•	•	•	•	•	•
	Podłączenie do PI-485			•	•	•	•	•	•	•
	Sterowanie Wi-Fi***	•	•	•	•	•	•	•	•	•
<b>Zestawy do central wentylacyjnych</b>	Sterowanie temp. powrotu			•	•	•	•	•	•	•
	Sterowanie temp. nawiewu (0-10V)			•	•	•	•	•	•	•

\* Program tygodniowy jest dostępny przy zastosowaniu przewodowego zdalnego sterownika.

\*\* Ze sterownikiem PREMTB001 / PREMTB01 / PREMTB100 / PREMTB10

\*\*\* Dostępne z modelem Wi-Fi LG (PWFMD200) stosowane do jednostki wewnętrznej.



Rodzaj		COMPACT (R32)				STANDARD INVERTER (R410A)	
kBtu/h		18	24	30	36	70	85
kW		5.0	7.1	8.0	10.0	20.0	25.0
<b>Efektywność energetyczna</b>	Sprężarka BLDC						
	Silnik BLDC wentylatora	•	•	•	•	•	•
	Certyfikat Eurovent	•	•	•	•	•	•
	Sterowanie napięciem wejściowym					•	•
	Lamele Wide Louver Plus	•	•	•	•	•	•
	Optymalizacja rozdziału czynnika	•	•	•	•	•	•
	Energooszczędny rozruch	•	•	•	•	•	•
	Szybka reakcja systemu	•	•	•	•	•	•
	Sterowanie mocą szczytową					•	•
	Blokada trybu pracy	•	•	•	•	•	•
	Oszczędny tryb czuwania	•	•	•	•	•	•
	<b>Trwałość</b>	Powłoka antykorozyjna wymiennika	•	•	•	•	
<b>Skuteczne chłodzenie i grzewanie</b>	Wymuszony tryb chłodzenia					•	•
<b>Komfort</b>	Cicha praca nocna agregatu					•	•
<b>Inteligencja</b>	Styki Dry Contact jednostki zewnętrznej					•	•
	Oprogramowanie LGMV	•	•	•	•	•	•
	Program tygodniowy*	•**	•**	•	•	•	•
	Podłączenie do PI-485					•	•
	Sterowanie Wi-Fi	•	•	•	•		
<b>Zestawy do central wentylacyjnych</b>	Sterowanie temp. powrotu	•	•	•	•	•	•
	Sterowanie temp. nawiewu (0-10V)					•	•

\* Program tygodniowy jest dostępny przy zastosowaniu przewodowego zdalnego sterownika.

\*\* Ze sterownikiem PREMTB001 / PREMTBB01

# REWOLUCYJNA SPRĘŻARKA TYPU SCROLL

## Sprężarka R1



### Konstrukcja wału napędowego z podparciem jego obu końców

- Pewne działanie sprężarki zapewniające wyższą trwałość

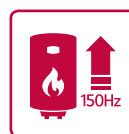

### Rozszerzony zakres pracy (maks. 150Hz)

- Wyższa wydajność grzewcza



### Mechanizm odśrodkowego powrotu oleju i prowadnica separacji oleju zmniejszająca jego ubytki

- Wyższa wydajność energetyczna (\*SEER 20% ↑)



### Dolna kompresja i prosta konstrukcja

- Mniejszy hałas i drgania (\*\*maks. 4dB(A) ↓)  
- Mniejszy ciężar (\*\*20% ↓)  
- Najwyższa niezawodność

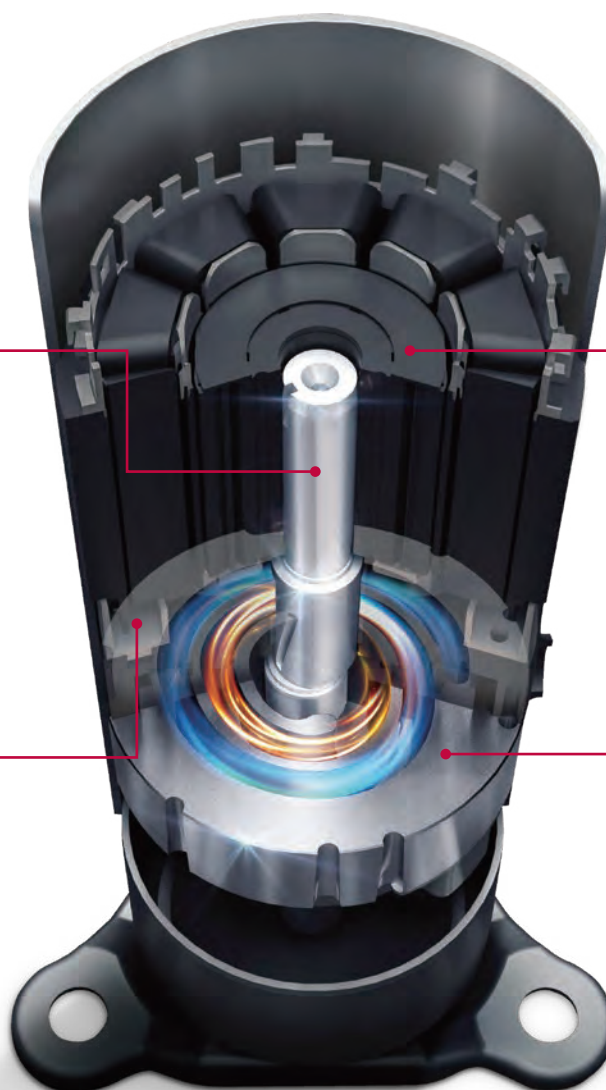

R1 Compressor™

\* Wynik testu wewnętrznego LG, oparty na pojedynczej kasie 10 kW

\*\* Wynik testu wewnętrznego LG, oparty na konwencjonalnej sprężarce (typ GPT442M)

# EFEKTYWNOŚĆ ENERGETYCZNA

## Rewolucyjna sprężarka spiralna

W celu uzyskania wysokiej wydajności i niezawodności zastosowano sprężarkę spiralną nowego typu. W porównaniu z konwencjonalną sprężarką spiralną, ten typ sprężarki jest bardziej zaawansowany. Szczególnie poprawiono ruch przechyłania się zespołu spirali. Ponadto, w odniesieniu do poprzedniego modelu, został zwiększony zakres roboczy sprężarki.

- Sprężarka spiralna o prostej konstrukcji
- Wysoka wydajność (małe obciążenie przy niskiej prędkości / całkowita wydajność)
- Niski poziom hałasu (możliwa wysoka prędkość)
- Poprawiony ruch przechyłania się zespołu spirali
- 20% zmniejszenie ciężaru (w odniesieniu do sprężarki konwencjonalnej)

※ Zastosowano w modelach: UU36WR, UU37WR, UU42WR, UU43WR, UU48WR, UU49WR, UU60WR, UU61WR

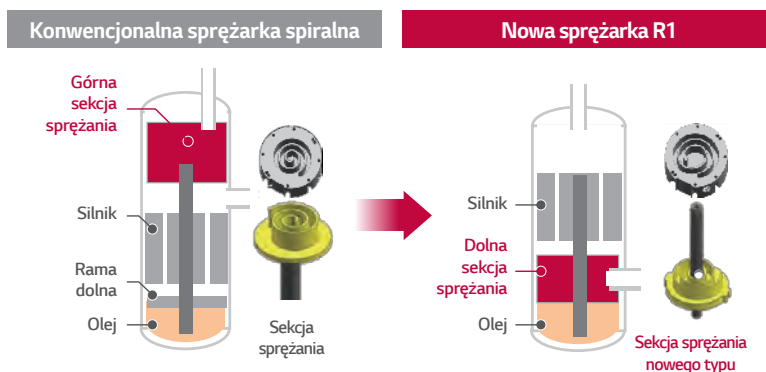

### • Sezonowa efektywność energetyczna

Wzrost efektywności o 20% SEER i 13% SCOP w stosunku do rotacyjnej.

\*Wynik wewnętrznych testów LG dla urządzenia 10 kW

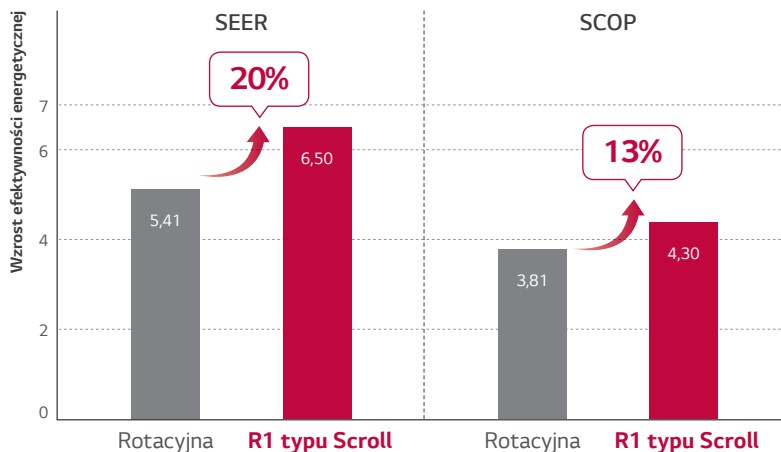

### • Szeroki zakres pracy

- Optymalna praca zarówno w trybie chłodzenia jak i ogrzewania
- Najwyższa prędkość obrotowa (do 150 Hz)
- Płynna praca z niskim obciążeniem (częstotliwość do 10 Hz)
- Wzrost efektywności i komfortu użytkowników

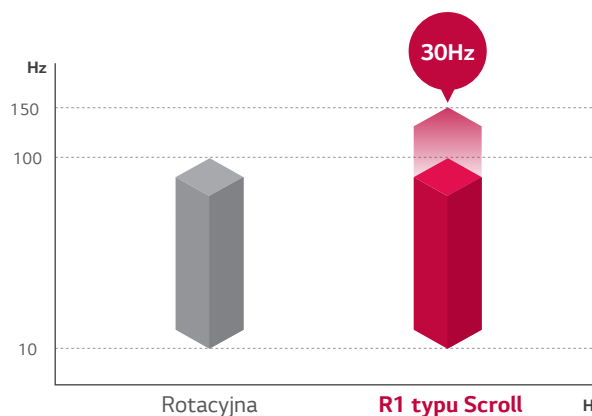

# EFEKTYWNOŚĆ ENERGETYCZNA

## Energooszczędny rozruch

W klimatyzatorach komercyjnych LG temperatura rozpraszanego powietrza zmienia się automatycznie poprzez regulację temperatury czynnika chłodniczego w oparciu o różnicę pomiędzy temperaturą w pomieszczeniu, a ocelową temperaturą wewnętrzną. Gdy różnica ta się zmniejsza temperatura parowania w trybie chłodzenia wzrasta. Tworzy to bardziej komfortowe warunki w pomieszczeniu, a także zmniejsza zużycie energii.

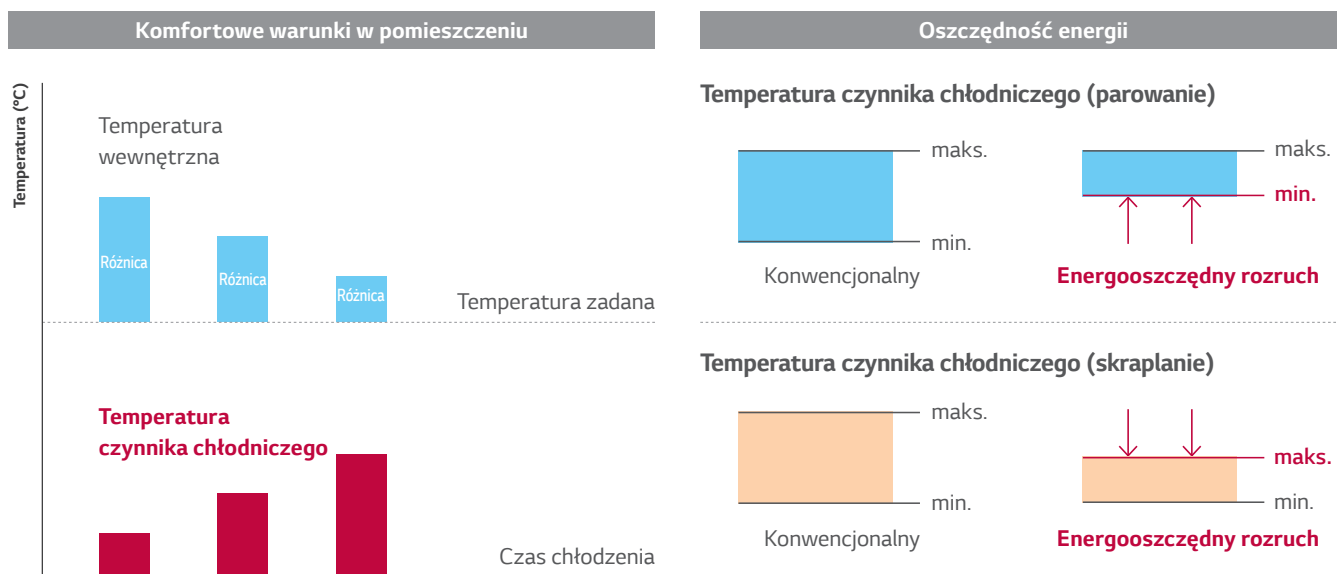

## Szybka reakcja systemu

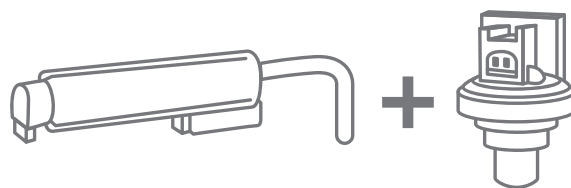
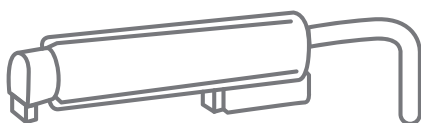

**Konwencjonalny**

**Etap 1** Pomiar bieżącej temperatury czynnika chłodniczego, temperatury wewnętrznej oraz zewnętrznej.

**Etap 2** **Szacowanie poziomu ciśnienia**  
Poziom wymaganego ciśnienia roboczego sprężarki obliczany jest w oparciu o zmierzoną temperaturę.

Zastosowany algorytm nie jest zbyt precyzyjny, a opóźnienia w przeliczaniu poziomu wymaganego ciśnienia na podstawie pomiaru temperatury wydłużają czas reakcji sprężarki.

**LG Inverter**

**Etap 1** Jednoczesny pomiar ciśnienia i temperatury czynnika chłodniczego zapewnia natychmiastową gotowość sprężarki do pracy w docelowych warunkach.

Gwarantuje to szybkie i niezawodne osiągnięcie żądanej charakterystyki pracy systemu klimatyzacji.

## Kontrola mocy szczytowej

Funkcja sterowania mocą szczytową utrzymuje zadane ustawienia klimatyzatora limitując jego wydajność poniżej maksymalnego poziomu, co ogranicza zużycie energii i zmniejsza koszty użytkowania. Dzięki temu można uzyskać oszczędności w okresie szczytowego poboru energii gdy obowiązuje droższa taryfa dzienna za energię elektryczną.

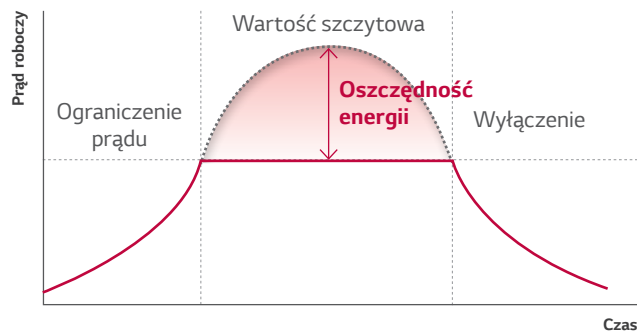

\* Standard Inverter 20-25 kW

## Blokada trybu pracy

Blokada trybu pracy zapobiega zjawisku jednoczesnej pracy różnych jednostek w trybach chłodzenia i ogrzewania. Włączenia blokady danego trybu pracy można dokonać zdalnym sterownikiem lub odpowiednio ustawiając przełącznik na płycie PCB jednostki.

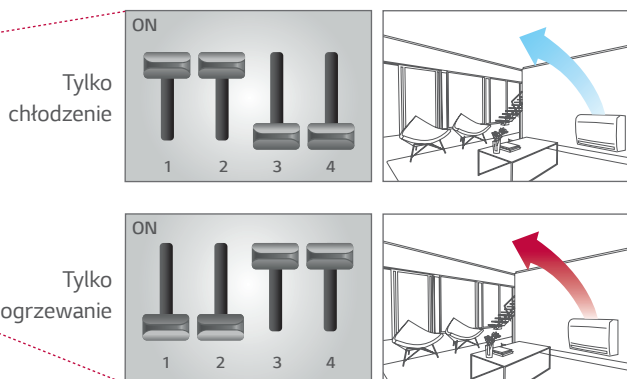
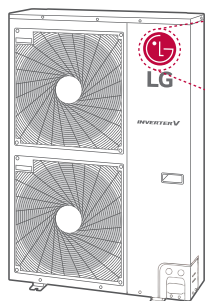

## Oszczędny tryb czuwania

Nowa jednostka H-Inverter może zminimalizować zużycie energii poprzez wyłączenie zasilania na płycie PCB za wyjątkiem odbierającego sygnały sterownika MICOM.

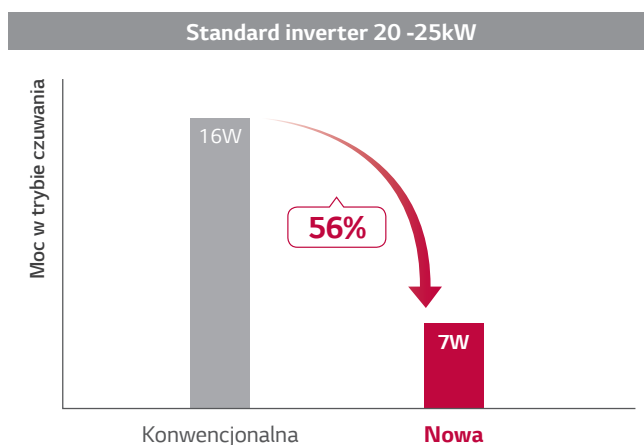



# TRWAŁOŚĆ

## Ocean Black Fin

Dwuwarstwowa powłoka antykorozyjna wymiennika zabezpiecza go przed korozją

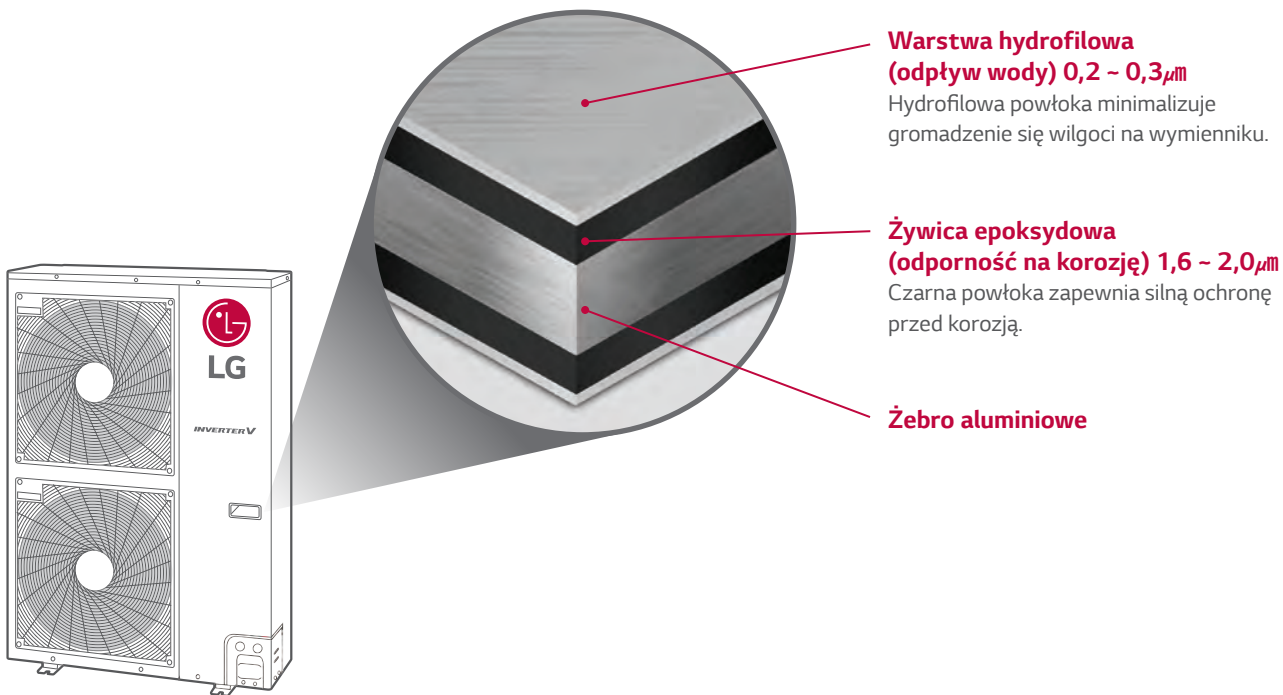

### • Certified protection



- Test wykonano metodą B ISO21207-1 6.2 i załącznikiem A
- Warunki testowe: Środowisko zanieczyszczone solą + ciężkie warunki przemysłowe/ruchu drogowego (NO<sub>2</sub>/SO<sub>2</sub>)

\* W oparciu o 1500 godzin testów UL

# SKUTECZNE CHŁODZENIE I OGRZEWANIE

## Wymuszony tryb chłodzenia

Funkcja wymuszenia trybu chłodzenia pozwala na uzupełnienie lub pobranie czynnika chłodniczego niezależnie od temperatury wewnętrznej. Funkcja ta jest również bardzo użyteczna w sytuacjach związanych z przenoszeniem lub naprawą jednostek wewnętrznych.

### Doładowanie czynnika chłodniczego

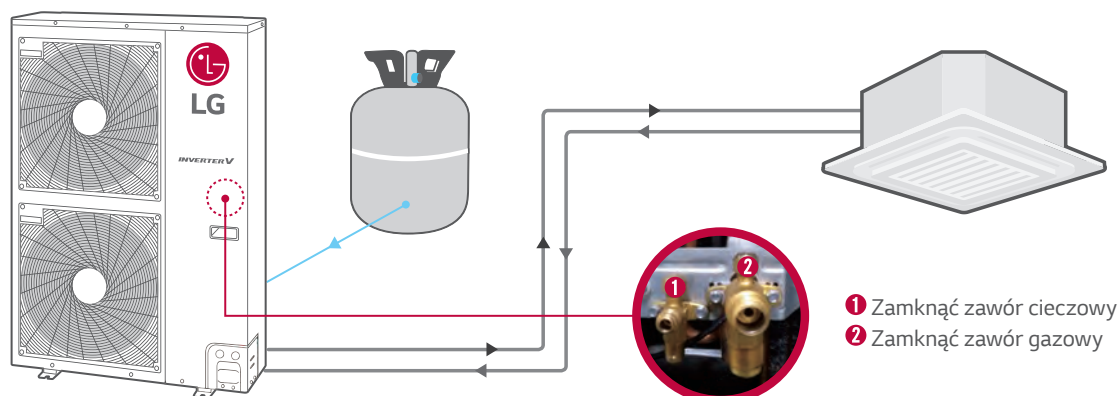

### Wypompowanie czynnika chłodniczego

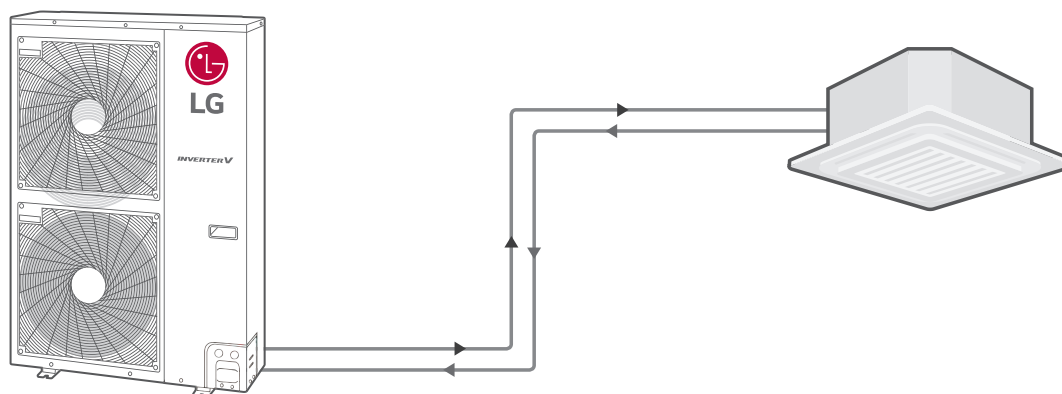

# KOMFORT

## Cicha praca nocna agregatu

Poziom hałasu jednostki zewnętrznej w trybie pracy nocnej może zostać obniżony nawet o 6 dB(A) poprzez ustawienie przełącznika na płycie PCB.

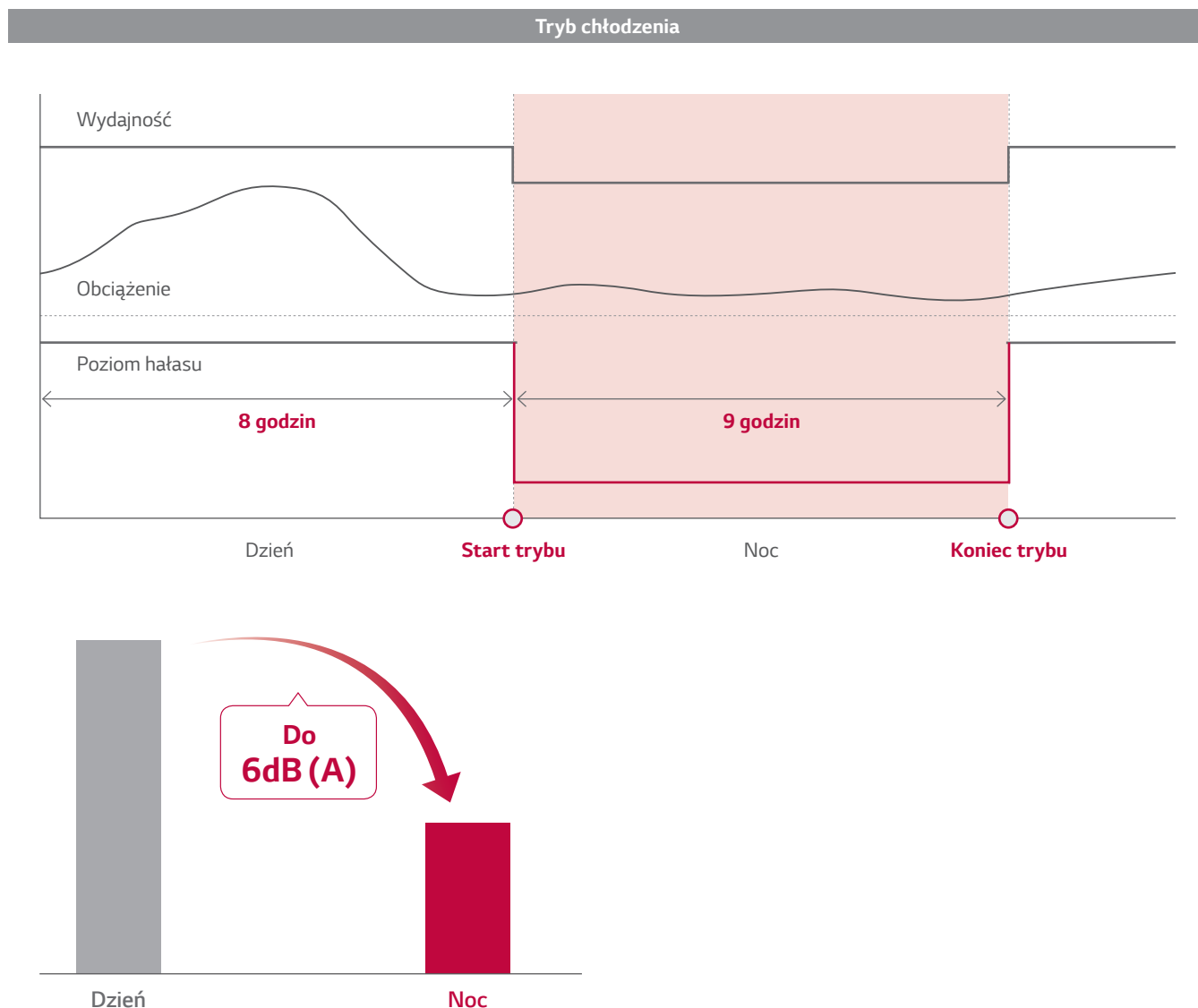

\* Ta funkcja jest dostępna tylko w trybie chłodzenia.

\* Jeśli chcesz zatrzymać cichy tryb nocny, zmień przełącznik Dip switch.

\* Wynik testu wewnętrznego LG, oparty na UU37WR

# NAJWAŻNIEJSZE FUNKCJE: KLIMATYZATORY KOMERCYJNE

## INTELEGENCJA

### Dry Contact jednostki zewnętrznej

Dzięki wyposażeniu jednostki zewnętrznej w funkcję zdalnego włączenia / wyłączenia użytkownik uzyskuje możliwość jednoczesnego włączenia lub wyłączenia wszystkich klimatyzatorów.

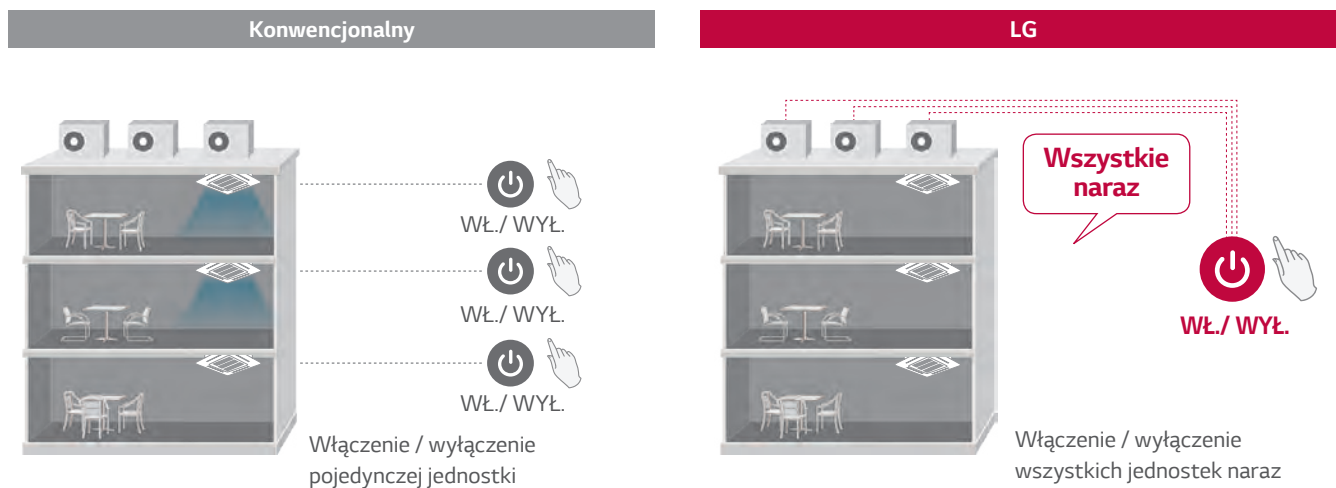

### Oprogramowanie LGMV (Monitorowanie stanu pracy)

Oprogramowanie LGMV znacznie ułatwia sterowanie i monitorowanie urządzeń klimatyzacyjnych. Odpowiednie informacje są prezentowane w zależności od rodzaju urządzeń. (Komercyjne i Multi)



Informacje o jednostkach wewnętrznych

Cykl roboczy i zawory

Informacje o elementach wykonawczych

Czujniki i elementy elektryczne

Informacje o jednostkach zewnętrznych

Program LGMV prezentuje dane dotyczące pracy systemu w postaci tabel, a sumaryczne informacje mogą być obserwowane na schemacie. Obserwując wskaźniki łatwo można sprawdzić stan błędów systemu. (Rozwiązywanie problemów)

#### • Wskaźnik błędu

KOD BŁĘDU	SPIS TREŚCI
01	Błąd czujnika temperatury powietrza jednostki wewnętrznej
02	Błąd czujnika temperatury rurki wejścia jednostki wewnętrznej
03	Błąd komunikacji: Przewodowy pilot zdalnego sterowania ↔ Jednostka wewnętrzna



# INTELIGENCJA

## Programator tygodniowy

Można skonfigurować do 2 programów dziennie i do 14 programów w tygodniu.

Program 1

Program 2

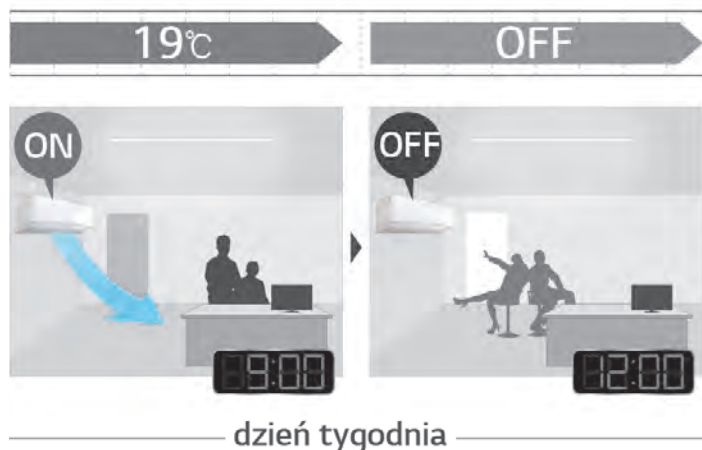

Program 3

Program 4

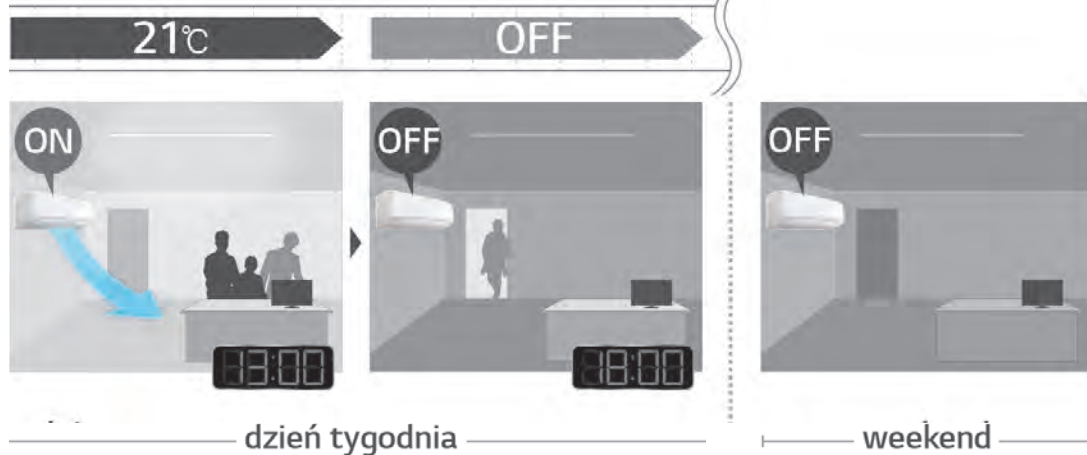



# NAJWAŻNIEJSZE FUNKCJE: KLIMATYZATORY KOMERCYJNE

## INTELIGENCJA

### Sterowanie Wi-Fi

Klimatyzator można sterować za pomocą smartphona z dowolnego miejsca na świecie. Wymagany opcjonalny moduł Wi-Fi (PWFMDD200)

#### • Dostęp do urządzeń z dowolnego miejsca na świecie

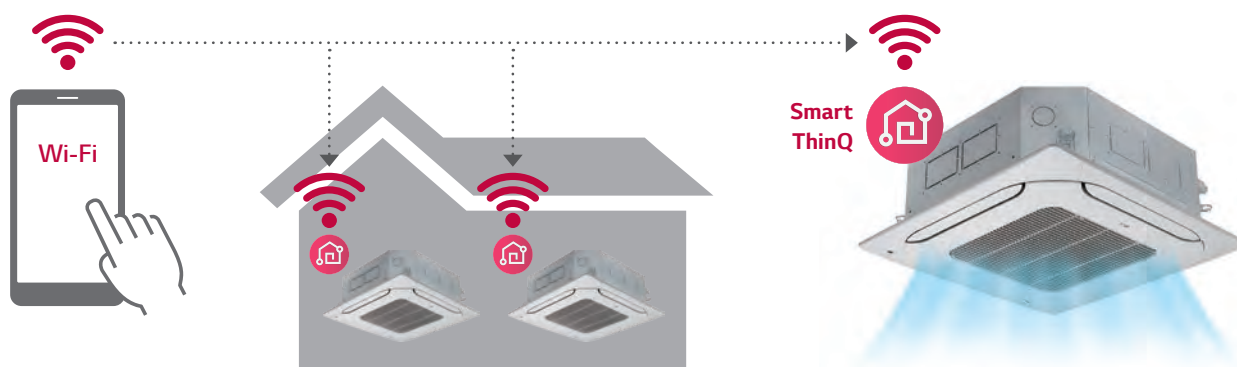

#### • Proste sterowanie

- Włącz/Wyłącz
- Tryb pracy
- Odczyt temperatury w pomieszczeniu
- Nastawa temperatury
- Kierunek nawiewu
- Timer i Programator tygodniowy
- Prezentacja zużycia energii
- Informacja o czystości filtra

※ Aplikacja LG Smart ThinQ dostępna na urządzenia z systemem Android i iOS



# WYDAJNOŚĆ

## Szeroki zakres pracy

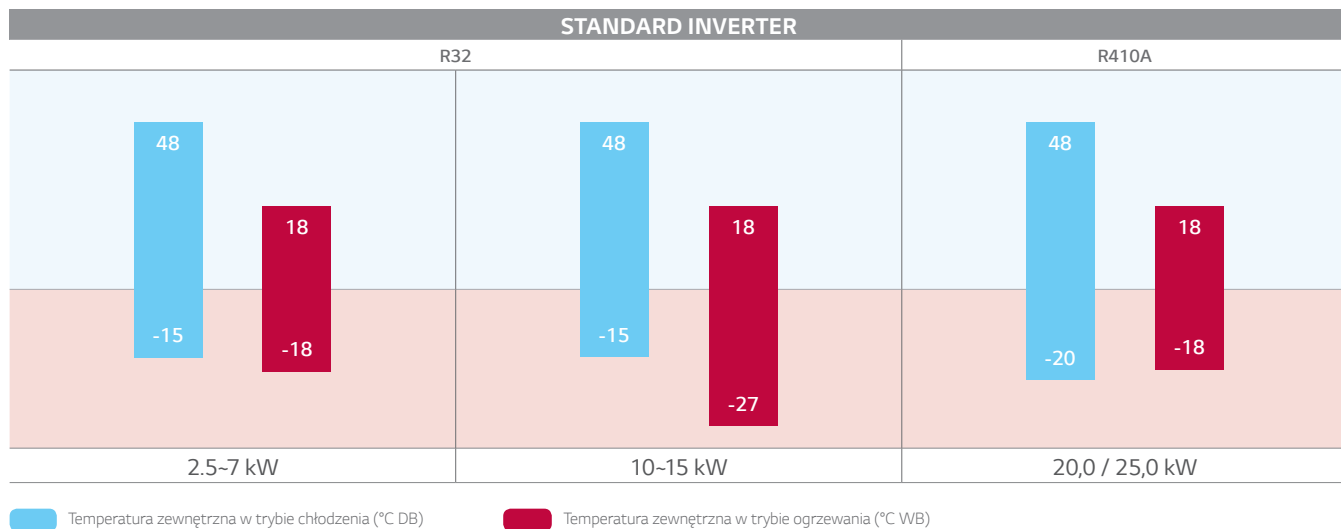

## Stabilna praca

Wysoka i stabilna wydajność chłodnicza w niskich temperaturach.

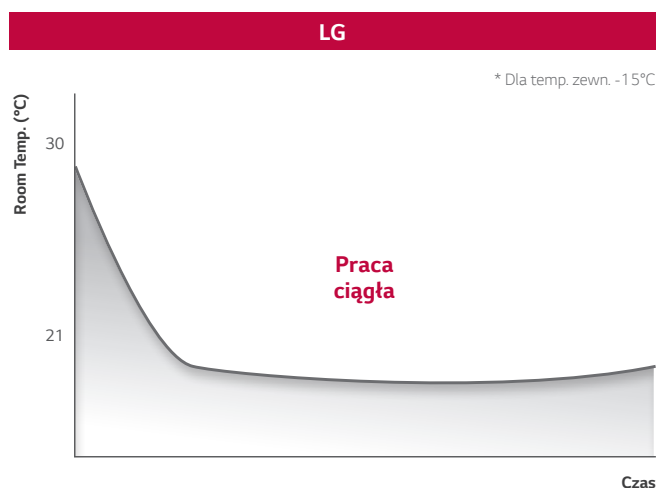
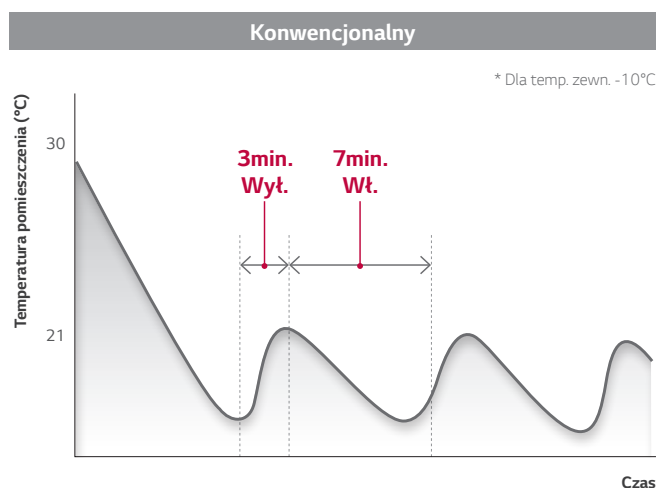

# CICHA PRACA

## Ulepszona kratka i wentylator

Nowa kratka jednostki zewnętrznej przyczynia się do efektywniejszego przepływu powietrza powodując zwiększenie współczynnika wymiany ciepła przy jednoczesnym obniżeniu poziomu hałasu. Nowy wentylator charakteryzuje się ulepszonym kształtem łopatki (grubsza przednia krawędź przechodzi w cienką tylną krawędź) i zapewnia większą wydajność, niski poziom hałasu oraz poprawę wydajności przepływu powietrza.

Kratka

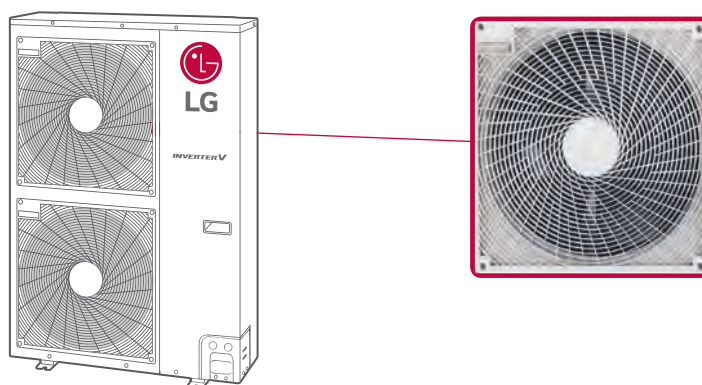

Wentylator typu 1

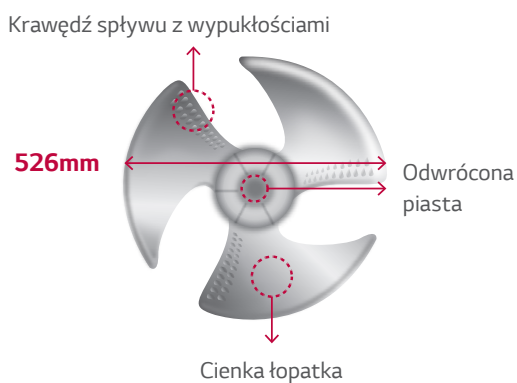

Wentylator typu 2

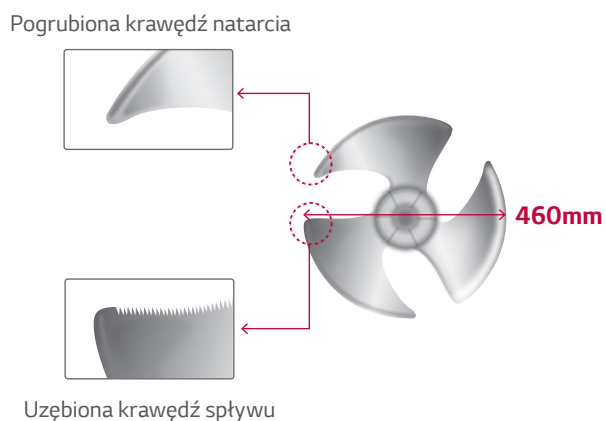

---

# KASETONOWE





# KASETONOWE

## Kompaktowy rozmiar

Zmniejszone wymiary obudowy klimatyzatorów kasetonowych LG znacznie zwiększają możliwości jego instalacji w różnych przestrzeniach.

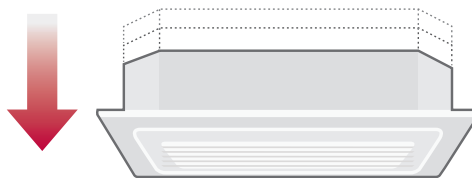

Długość x szerokość:  
840 x 840mm

Standard Inverter	Wysokość
7,1 ~ 8,0kW	204mm
10,0kW	246mm
12,5 ~ 15kW	288mm

## Kompaktowy i stylowy panel 620 mm

- Nowy panel kasety 4-stronnej jest dopasowany wielkością i kształtem do kasetonu
- Rozmiar panelu dopasowany do wymiaru kasetonu.

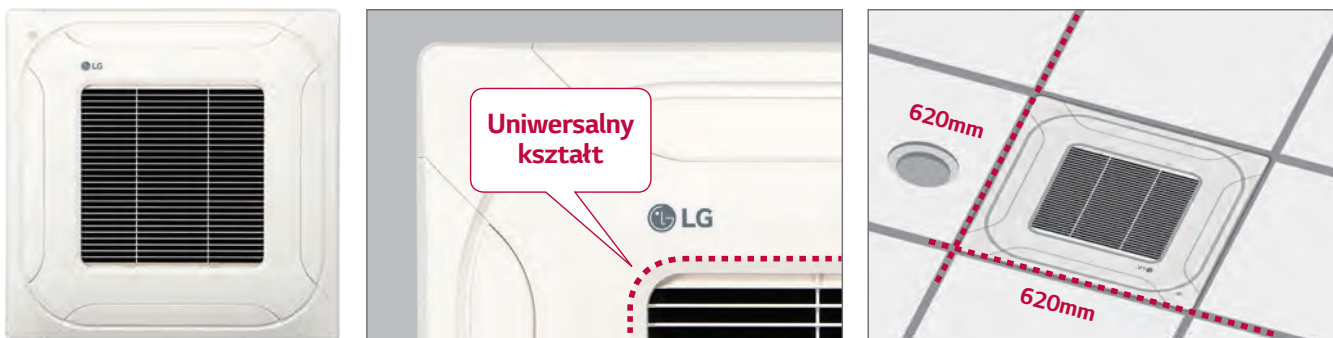

## Tryb wysokiego sufitu

Tryb wysokiego sufitu zapewnia wydajne chłodzenie i ogrzewanie całej objętości pomieszczeń o wysokości do 4,2m.

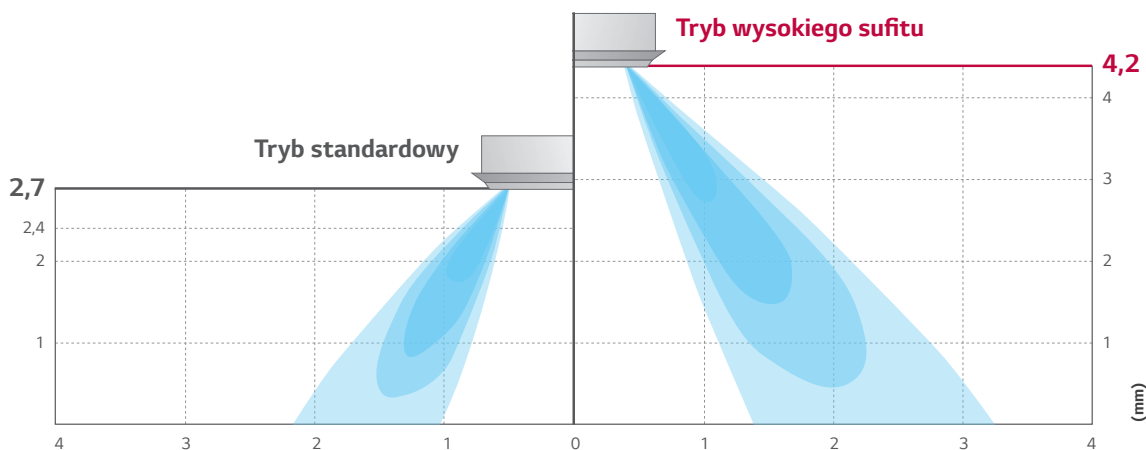



# KASETONOWE

## Czujnik obecności i czujnik wilgotności



Czujnik obecności (PTVSM AO)

Czujnik wykrywa obecność użytkowników sterując przepływem powietrza i trybem ekonomicznym.

Czujnik jest opcjonalnym wyposażeniem, które można zastosować tylko w panelu PT-MCHW0.

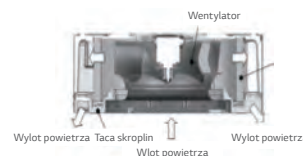

**Komfort i oszczędność energii** dzięki pracy opartej o temperaturę i wilgotność powietrza.

Aby zastosować czujnik wilgotności, potrzebny jest nowy sterownik, PREMTB100 lub PREMTBB10.

### • Wykrycie obecności

Monitoruje ilość osób w pomieszczeniu oraz ruch co 20 s.



20 sekund



### • Zakres detekcji



Wysokość montażu 3 2 (15 x 8m)



Wysokość montażu 3 5 (16 x 10m)



Sensor podczas montażu można obrócić o 90°

## Szeroki strumień powietrza

Udoskonalone żaluzje zapewniają równomierne rozprowadzenie powietrza, zapobiegając powstawaniu tzw. martwych stref.

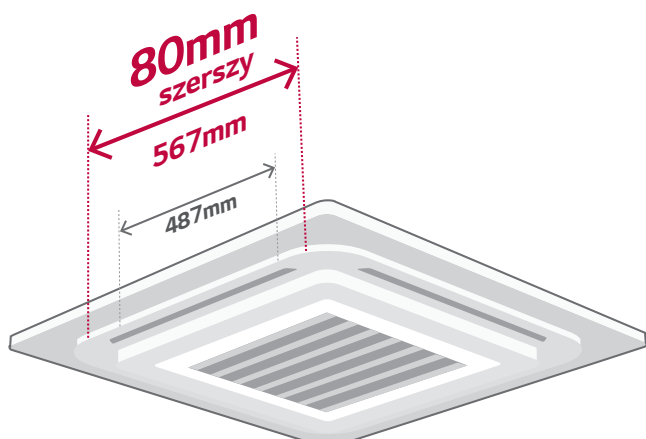

### Konwencjonalny



### Kasetonowy LG



## Niezależne sterowanie nawiewami

Zastosowanie indywidualnych silników sterujących żaluzjami daje możliwość niezależnego sterowania każdym z czterech nawiewów

### Sterowanie wszystkimi nawiewami

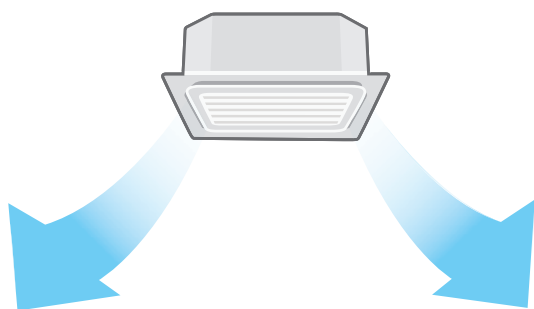

### Niezależne sterowanie nawiewami

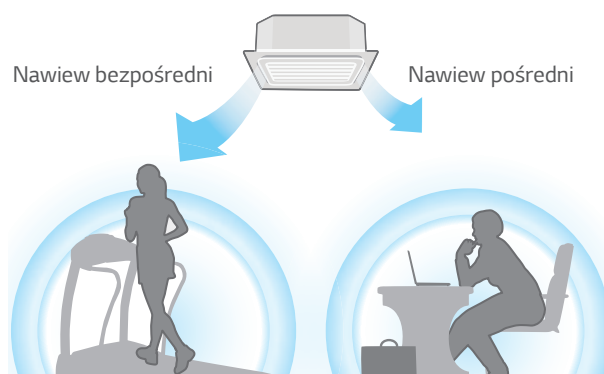

# KASETONOWE

## Wygodna instalacja panelu

Łatwo zdejmowane narożniki paneli ułatwiają instalację kasety oraz umożliwiają kontrolę serwisową przyłączy chłodniczych i odpływu skroplin.

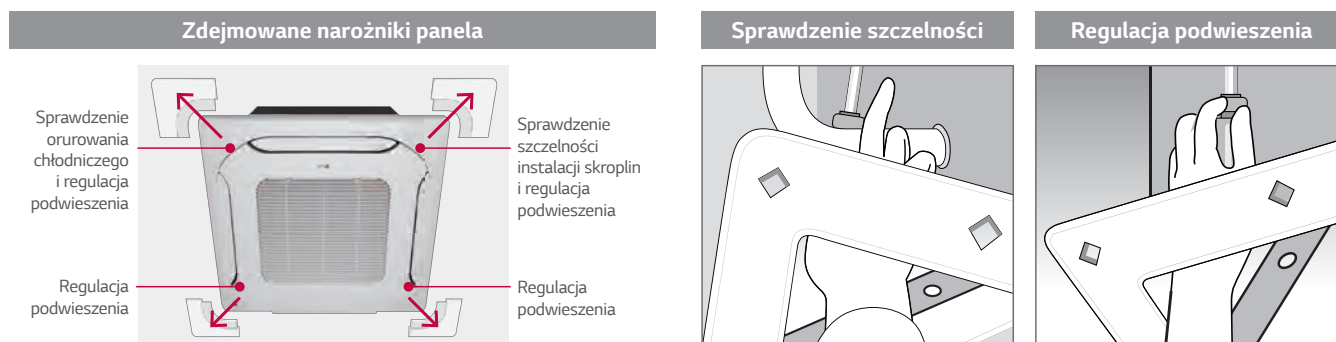

Panel można łatwo przymocować do obudowy wykorzystując specjalnie zaprojektowane zatrzaski.

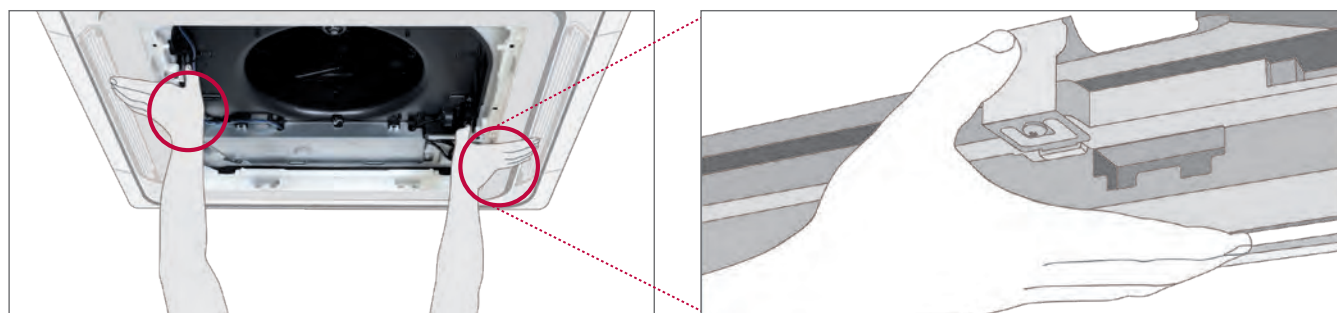

## Automatycznie opuszczana kratka

Funkcja opuszczanej kratki ułatwia czyszczenie filtra.



### 4-punktowe podparcie



### Pamięć poziomu użytkownika



### Samoczynne wypoziomowanie

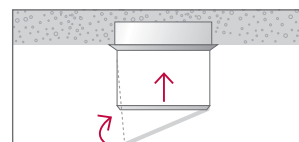

### Automatyczne wykrywanie poziomu zatrzymania

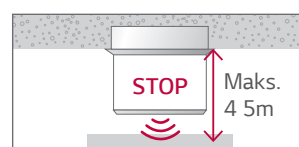

\* Funkcje obsługiwane za pomocą przewodowego zdalnego sterownika PREMTB100, PREMTB001 oraz bezprzewodowego zdalnego sterownika z zestawu PTEGM0

\* Ma zastosowanie do panelu kasetonowego PT-UMC1.

# KASETONOWE



## STANDARD INVERTER (R32)

CT09R  
CT12R  
CT18R  
CT24R  
UT30R



LG bierze udział w programie certyfikacji urządzeń klimatyzacyjnych Eurovent. Dane dostępne na: [www.eurovent-certification.com](http://www.eurovent-certification.com)

UU09WR  
UU12WR

UU18WR

UU24WR  
UU30WR



JEDNOSTKI WEWNĘTRZNE				CT09R.NR0	CT12R.NR0	CT18R.NQ0	CT24R.NP0	UT30R.NP0
Wydajność	Chłodzenie	Min. / Nom. / Maks.	kW	1,0 / 2,5 / 2,8	1,4 / 3,4 / 3,9	2,0 / 5,0 / 5,7	2,84 / 6,8 / 7,8	3,2 / 8,0 / 8,8
	Ogrzewanie	Min. / Nom. / Maks.	kW	1,2 / 3,2 / 3,4	1,6 / 4,0 / 4,6	2,2 / 5,8 / 6,8	3,2 / 8,0 / 8,8	3,6 / 9,0 / 9,9
Wydajność w niskich temp.	Ogrzewanie -7°C	Maks.	kW	2,7	3,6	4,9	7,2	8,1
		Nom.	kW	0,63	0,97	1,56	1,94	2,39
Pobór mocy (zestaw)	Chłodzenie	Nom.	kW	0,75	1,12	1,66	2,00	2,65
	Ogrzewanie	Nom.	W	10 / 20 / 20	10 / 20 / 20	10 / 30 / 40	20 / 50 / 60	30 / 70 / 80
Prąd roboczy	Chłodzenie / Ogrzewanie	Nom.	A	2,7 / 3,5	4,3 / 5,0	7,1 / 7,5	8,6 / 8,8	10,6 / 11,8
		Ø / V / Hz		1 / 220-240 / 50	1 / 220-240 / 50	1 / 220-240 / 50	1 / 220-240 / 50	1 / 220-240 / 50
EER				4,00	3,51	3,21	3,51	3,36
COP				4,00	3,58	3,49	4,00	3,40
SEER				6,77	6,58	6,25	7,70	7,00
SCOP				4,36	4,40	4,25	4,60	4,20
Obciążenie cieplne (przy -10°C)			kW	3,0	3,0	4,1	5,8	6,3
Klasa sezonowej efektywności energetycznej	Chłodzenie / Ogrzewanie		skala od A++ do E	A++ / A+	A++ / A+	A++ / A+	A++ / A+	A++ / A+
Roczne zużycie energii	Chłodzenie / Ogrzewanie		kWh/rok	129 / 963	181 / 955	280 / 1,351	309 / 1 765	400 / 2 100
	Ciecz		mm (cale)	Ø 6,35 (1/4)	Ø 6,35 (1/4)	Ø 6,35 (1/4)	Ø 9,52 (3/8)	Ø 9,52 (3/8)
Przyłącza rur	Gaz		mm (cale)	Ø 9,52 (3/8)	Ø 9,52 (3/8)	Ø 12,7 (1/2)	Ø 15,88 (5/8)	Ø 15,88 (5/8)
	Skropliny	średn. zewn. / średn. wewn.	mm	32,0 / 25,0	32,0 / 25,0	32,0 / 25,0	32,0 / 25,0	32,0 / 25,0
	Przepływ powietrza	W / Ś / N	m³/min	8,5 / 7,0 / 6,0	9,5 / 8,0 / 7,0	13,0 / 12,0 / 11,0	17,0 / 15,0 / 13,0	19,0 / 17,0 / 15,0
Poziom ciśnienia akustycznego	Chłodzenie	W / Ś / N	dB(A)	36 / 33 / 30	38 / 35 / 32	41 / 39 / 36	38 / 36 / 34	40 / 37 / 35
Poziom mocy akustycznej	Chłodzenie	Maks.	dB(A)	52	52	57	57	58
Wydajność osuszania			l/h	0,9	1,4	2,0	2,7	2,5
Wymiary	Korpus	S x W x G	mm	570 x 214 x 570	570 x 214 x 570	570 x 256 x 570	840 x 204 x 840	840 x 204 x 840
	Ciężar netto	Korpus	kg	14,0	14,0	14,3	20,5	20,5
Panel dekoracyjny	Model			PT-QCHW0	PT-QCHW0	PT-QCHW0	PT-MCHW0	PT-MCHW0
	Kolor			Poranna mgła (RAL 120-4)	Poranna mgła (RAL 120-4)	Poranna mgła (RAL 120-4)	Poranna mgła (RAL 120-4)	Poranna mgła (RAL 120-4)
	Wymiary	S x W x G	mm	620 x 20 x 620	620 x 20 x 620	620 x 20 x 620	950 x 35 x 950	950 x 35 x 950
	Ciężar		kg	3,0	3,0	3,0	6,3	6,3

JEDNOSTKI ZEWNĘTRZNE				UU09WR.U0	UU12WR.U0	UU18WR.U20	UU24WR.U40	UU30WR.U40
Sprężarka	Rodzaj			Podwójna rotacyjna	Podwójna rotacyjna	Podwójna rotacyjna	Podwójna rotacyjna	Podwójna rotacyjna
Przepływ powietrza	Nom.		m³/min	32	32	50	58	58
	Chłodzenie	Nom.	dB(A)	47	49	47	48	48
Poziom ciśnienia akustycznego	Ogrzewanie	Nom.	dB(A)	50	52	52	52	52
	Chłodzenie	Maks.	dB(A)	65	65	63	67	68
Wymiary	Szer. x wys. x głęb.		mm	770 x 545 x 288	770 x 545 x 288	870 x 650 x 330	950 x 834 x 330	950 x 834 x 330
Ciężar netto			kg	33,8	33,8	44,8	56,1	58,0
	Rodzaj			R32	R32	R32	R32	R32
	Dawka		g	900	900	1,100	1,600	1,900
	Dawka dodatkowa		g/m	20	20	20	35	35
	GWP			675	675	675	675	675
Zakres pracy (temp. zewn.)	Chłodzenie	Min. - Maks.	°C DB	-15 / 48	-15 / 48	-15 / 48	-15 / 48	-15 / 48
	Ogrzewanie	Min. - Maks.	°C WB	-18 / 18	-18 / 18	-18 / 18	-18 / 18	-18 / 18
Zasilanie			Ø / V / Hz	1 / 220-240 / 50	1 / 220-240 / 50	1 / 220-240 / 50	1 / 220-240 / 50	1 / 220-240 / 50
Przewody zasilające			N x mm²	3 x 2,5	3 x 2,5	3 x 2,5	3 x 2,5	3 x 2,5
Przewody sterowania			N x mm²	4 x 1,5	4 x 1,5	4 x 1,5	4 x 1,5	4 x 1,5
Zabezpieczenie			A	15	15	20	25	25
Całkowita długość orurowania		Min. - Maks.	m	5 / 20	5 / 20	5 / 30	5 / 50	5 / 50
Różnica wysokości	jedn. wewn.-jedn. zewn.	Maks.	m	15	15	30	30	30
	Ciecz		mm (cale)	Ø 6,35 (1/4)	Ø 6,35 (1/4)	Ø 6,35 (1/4)	Ø 9,52 (3/8)	Ø 9,52 (3/8)
Przyłącza rur	Gaz		mm (cale)	Ø 9,52 (3/8)	Ø 9,52 (3/8)	Ø 12,7 (1/2)	Ø 15,88 (5/8)	Ø 15,88 (5/8)

Uwaga: 1. Ze względu na naszą politykę innowacji niektóre dane techniczne mogą ulec zmianie bez powiadomienia.

2. Definicja warunków dla nominalnego poboru mocy - wydajność badana wg PN-EN14511.

3. Wydajności zmierzone w następujących warunkach:

Chłodzenie: - Temp. wewn. 27°C termometr suchy (DB) / 19°C termometr mokry (WB) - Temp. zewn. 35°C termometr suchy (DB) / 24°C termometr mokry (WB)

Ogrzewanie: - Temp. wewn. 20°C termometr suchy (DB) / 15°C termometr mokry (WB) - Temp. zewn. 7°C termometr suchy (DB) / 6°C termometr mokry (WB)

4. Roczne zużycie energii: w oparciu o średnie zużycie w ciągu 350 godzin w trybie chłodzenia oraz 1 400 godzin w trybie ogrzewania na rok w warunkach sezonowych.

5. Produkt ten zawiera fluorowane gazy cieplarniane (R32).

# KASETONOWE



## STANDARD INVERTER (R32)

UT36R  
UT42R  
UT48R  
UT60R



UU37WR / UU43WR  
UU49WR / UU61WR



LG bierze udział w programie certyfikacji urządzeń klimatyzacyjnych Eurovent. Dane dostępne na: [www.eurovent-certification.com](http://www.eurovent-certification.com)



JEDNOSTKI WEWNĘTRZNE			UT36R.NM0	UT42R.NM0	UT48R.NM0	UT60R.NM0
Wydajność	Chłodzenie	Min. / Nom. / Maks. kW	4,5 / 9,5 / 13,0	5,0 / 12,0 / 14,5	5,5 / 13,4 / 16,0	5,9 / 14,6 / 16,3
	Ogrzewanie	Min. / Nom. / Maks. kW	5,0 / 10,8 / 13,7	5,5 / 13,5 / 16,5	6,1 / 15,5 / 18,0	6,8 / 16,9 / 18,7
Wydajność w niskich temp.	Ogrzewanie -7°C	Maks. kW	9,8	12,5	14,3	15,2
	Chłodzenie	Nom. kW	2,47	3,50	4,35	5,38
Pobór mocy (zestaw)	Ogrzewanie	Nom. kW	2,80	3,75	4,82	5,60
	Chłodzenie	Nom. W	40 / 190 / 210	40 / 190 / 210	40 / 190 / 210	40 / 190 / 210
Prąd roboczy	Chłodzenie / Ogrzewanie	Nom. A	3,6 / 4,0	5,1 / 5,4	5,8 / 6,4	7,8 / 8,1
Zasilanie		Ø / V / Hz	1 / 220-240 / 50	1 / 220-240 / 50	1 / 220-240 / 50	1 / 220-240 / 50
EER			3,85	3,43	3,08	2,71
COP			3,86	3,60	3,22	3,02
SEER			6,50	6,18	5,87	5,57
SCOP			4,30	4,17	4,04	3,92
Obciążenie cieplne (przy -10°C)		kW	8,05	8,05	9,30	9,30
Klasa sezonowej efektywności energetycznej	Chłodzenie / Ogrzewanie	skala od A++ do E	A++ / A+	A++ / A+	-	-
Roczne zużycie energii	Chłodzenie / Ogrzewanie	kWh/rok	512 / 2 605	689 / 2 732	1 370 / 3 223	1 573 / 3 321
Przyłącza rur	Ciecz	mm (cale)	Ø 9,52 (3/8)	Ø 9,52 (3/8)	Ø 9,52 (3/8)	Ø 9,52 (3/8)
	Gaz	mm (cale)	Ø 15,88 (5/8)	Ø 15,88 (5/8)	Ø 15,88 (5/8)	Ø 15,88 (5/8)
	Skropliny	średn. zewn. / średn. wewn. mm	32,0 / 25,0	32,0 / 25,0	32,0 / 25,0	32,0 / 25,0
Przepływ powietrza	W / Ś / N	m <sup>3</sup> /min	30,0 / 25,0 / 20,0	33,0 / 28,0 / 22,0	33,0 / 28,0 / 22,0	33,0 / 28,0 / 22,0
Poziom ciśnienia akustycznego	Chłodzenie	W / Ś / N	46 / 43 / 40	47 / 44 / 41	47 / 44 / 41	47 / 44 / 41
Poziom mocy akustycznej	Chłodzenie	Maks. dBA	62	64	64	66
Wydajność osuszania		l/h	2,7	4,2	5,2	6,2
Wymiary	Korpus	S x W x G	840 x 288 x 840	840 x 288 x 840	840 x 288 x 840	840 x 288 x 840
Ciężar netto	Korpus	kg	24,6	24,6	24,6	24,6
	Model		PT-MCHW0	PT-MCHW0	PT-MCHW0	PT-MCHW0
Panel dekoracyjny	Kolor		Poranna mgła (RAL 120-4)	Poranna mgła (RAL 120-4)	Poranna mgła (RAL 120-4)	Poranna mgła (RAL 120-4)
	Wymiary	S x W x G	950 x 35 x 950	950 x 35 x 950	950 x 35 x 950	950 x 35 x 950
	Ciężar	kg	6,3	6,3	6,3	6,3

JEDNOSTKI ZEWNĘTRZNE			UU37WR.U30	UU43WR.U30	UU49WR.U30	UU61WR.U30
Sprężarka	Rodzaj		R-Scroll	R-Scroll	R-Scroll	R-Scroll
Przepływ powietrza	Nom.	m <sup>3</sup> /min	110	110	110	110
	Chłodzenie	Nom. dBA	52	52	52	52
Poziom ciśnienia akustycznego	Ogrzewanie	Nom. dBA	54	54	54	54
	Chłodzenie	Maks. dBA	66	67	68	68
Wymiary	Szer. x wys. x głęb.	mm	950 x 1 380 x 330	950 x 1 380 x 330	950 x 1 380 x 330	950 x 1 380 x 330
Ciężar netto		kg	87,5	87,5	87,5	87,5
	Rodzaj		R32	R32	R32	R32
	Dawka	g	3,000	3,000	3,000	3,000
	Dawka dodatkowa	g/m	40	40	40	40
	GWP		675	675	675	675
Zakres pracy (temp. zewn.)	Chłodzenie	Min. - Maks. °C DB	-15 / 48	-15 / 48	-15 / 48	-15 / 48
	Ogrzewanie	Min. - Maks. °C WB	-27 / 18	-27 / 18	-27 / 18	-27 / 18
	TCO2eq		2,03	2,03	2,03	2,03
Zasilanie		Ø / V / Hz	3 / 380-415 / 50	3 / 380-415 / 50	3 / 380-415 / 50	3 / 380-415 / 50
Przewody zasilające		N x mm <sup>2</sup>	5 x 4,0	5 x 4,0	5 x 4,0	5 x 4,0
Przewody sterowania		N x mm <sup>2</sup>	4 x 1,5	4 x 1,5	4 x 1,5	4 x 1,5
Zabezpieczenie		A	20	20	20	20
Całkowita długość orurowania		m	5 / 85	5 / 85	5 / 85	5 / 85
Różnica wysokości	jedn. wewn. - jedn. zewn.	Maks. m	30	30	30	30
Przyłącza rur	Ciecz	mm (cale)	Ø 9,52 (3/8)	Ø 9,52 (3/8)	Ø 9,52 (3/8)	Ø 9,52 (3/8)
	Gaz	mm (cale)	Ø 15,88 (5/8)	Ø 15,88 (5/8)	Ø 15,88 (5/8)	Ø 15,88 (5/8)

Uwaga: 1. Ze względu na naszą politykę innowacji niektóre dane techniczne mogą ulec zmianie bez powiadomienia.

2. Definicja warunków dla nominalnego poboru mocy - wydajność badana wg PN-EN14511.

3. Wydajności zmierzone w następujących warunkach:

Chłodzenie: - Temp. wewn. 27°C termometr suchy (DB) / 19°C termometr mokry (WB) - Temp. zewn. 35°C termometr suchy (DB) / 24°C termometr mokry (WB)

Ogrzewanie: - Temp. wewn. 20°C termometr suchy (DB) / 15°C termometr mokry (WB) - Temp. zewn. 7°C termometr suchy (DB) / 6°C termometr mokry (WB)

4. Roczne zużycie energii: w oparciu o średnie zużycie w ciągu 350 godzin w trybie chłodzenia oraz 1 400 godzin w trybie ogrzewania na rok w warunkach sezonowych.

5. Produkt ten zawiera fluorowane gazy cieplarniane (R32).



---

# KANAŁOWE



# KANAŁOWE

## Technologia ESP (Liniowa kontrola sprężu dyspozycyjnego)

Funkcja sterowania wartością ESP pozwala w łatwy sposób za pomocą zdalnego sterownika regulować ilość nawiewanego powietrza. Silnik BLDC może kontrolować prędkość wentylatora i ilość powietrza niezależnie od wartości sprężu dyspozycyjnego. Eliminuje to konieczność korzystania z dodatkowego wyposażenia do regulacji przepływu powietrza.

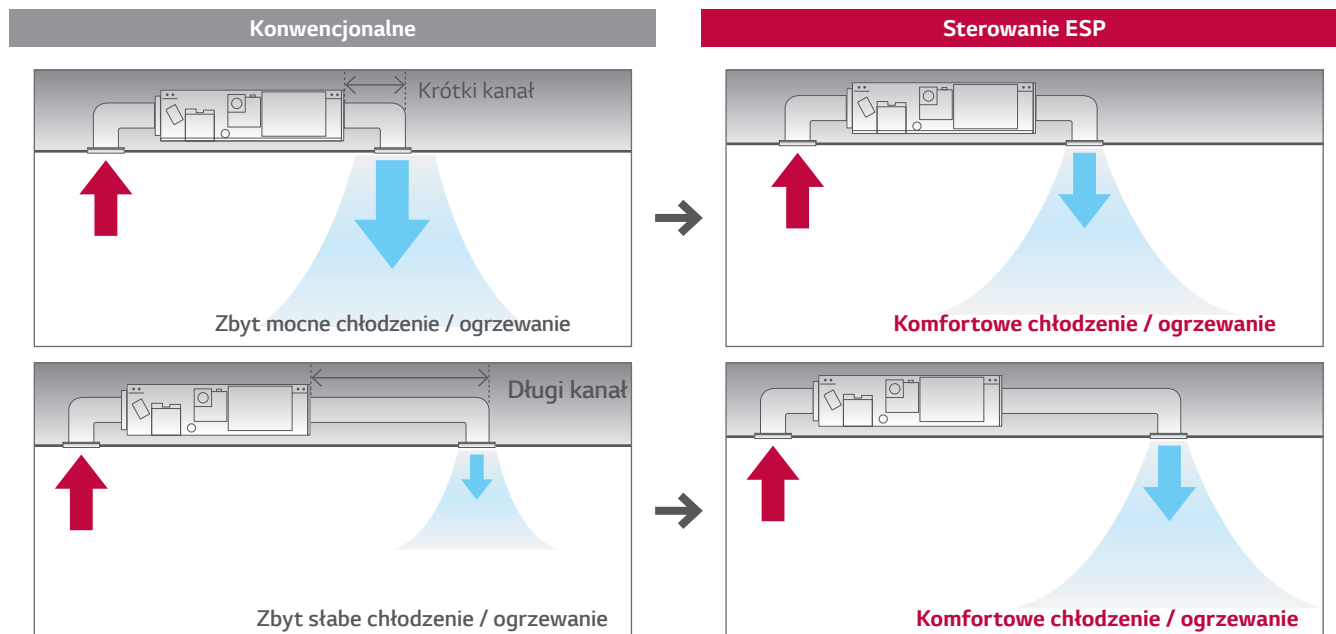

## Pompka skroplin o dużej wysokości podnoszenia

Zastosowana tu pompka skroplin o dużej wysokości podnoszenia automatycznie odprowadza skropliny podnosząc je na wysokość do 700mm. Stanowi to doskonałe rozwiązanie odprowadzania wody dla każdej instalacji. (Modele Standard Inverter: jako wyposażenie (ABDPG) / Modele o niskim sprężu: w zestawie)

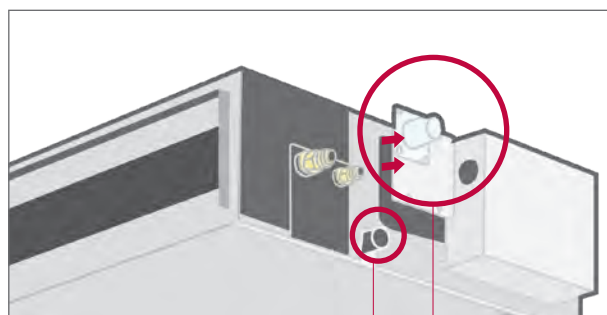
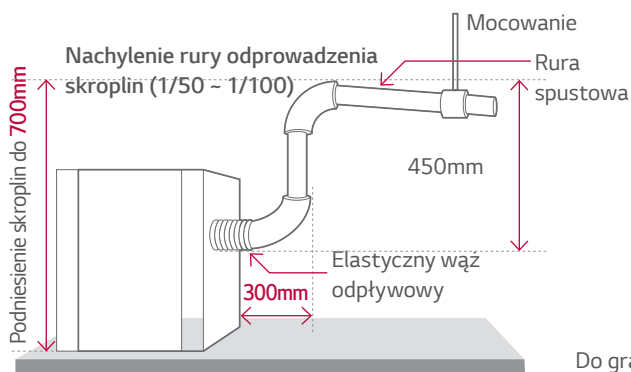

Do grawitacyjnego odprowadzania skroplin  
Do podłączenia pompki skroplin

# KANAŁOWE

## Sterowanie z dwoma termistorami

Temperatura w pomieszczeniu może być mierzona zarówno za pomocą termistora umieszczonego w zdalnym sterowniku, jak i w jednostce wewnętrznej. Pomiędzy sufitem a podłogą temperatura powietrza może się znacznie różnić. Zastosowanie dwóch czujników temperatury pozwala zoptymalizować temperaturę w pomieszczeniu zapewniając bardziej komfortowe warunki.

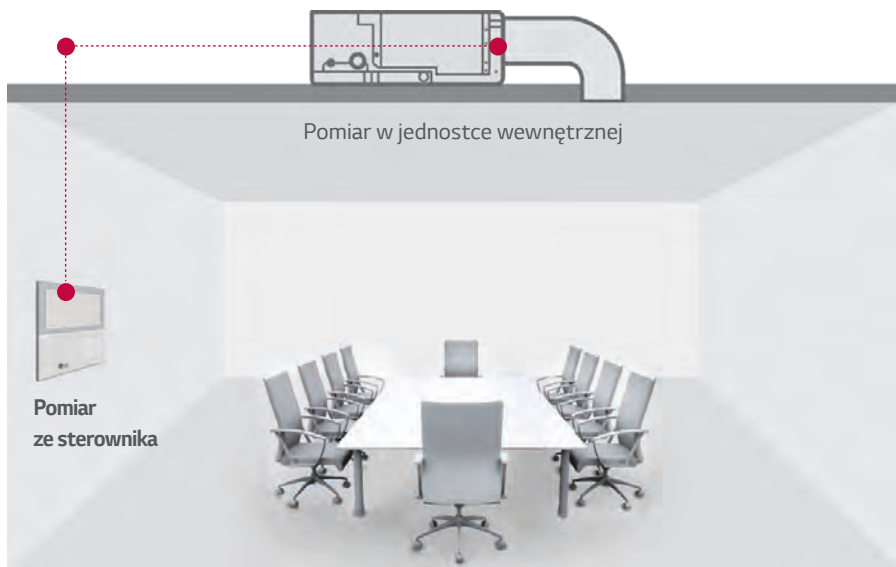

Porównywane są temperatury zmierzone w różnych miejscach i automatycznie wybierana jest temperatura optymalna dla użytkowników.

## Praca w wielu pomieszczeniach

Dzięki zastosowaniu kanałów spiro (wbudowanych lub elastycznych) oraz komory rozdziłu powietrza możliwe jest uruchomienie chłodzenia / ogrzewania w kilku pomieszczeniach jednocześnie.

### Kontrola strefowa

- Kontrola do 4 stref za pomocą zewnętrznych termostatów
- Odpowiednia wentylacja i temperatura kilku pomieszczeń
- Sterowanie przepustnicami powietrza
- Automatyczna kontrola pracy wentylatora

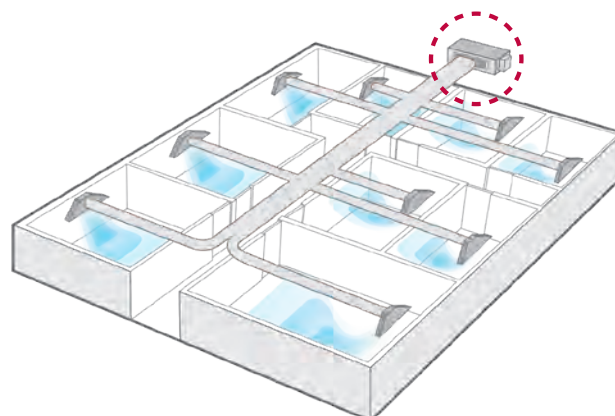
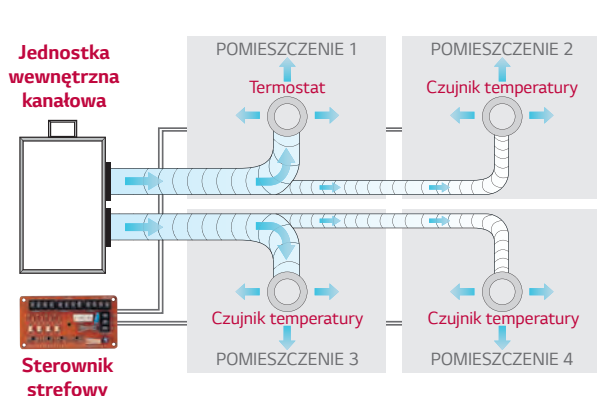

# KANAŁOWE

## Zmniejszona wysokość jednostek

Nowe klimatyzatory kanałowe średniego sprężu stanowią doskonałe rozwiązanie w pomieszczeniach z ograniczoną przestrzenią instalacyjną.

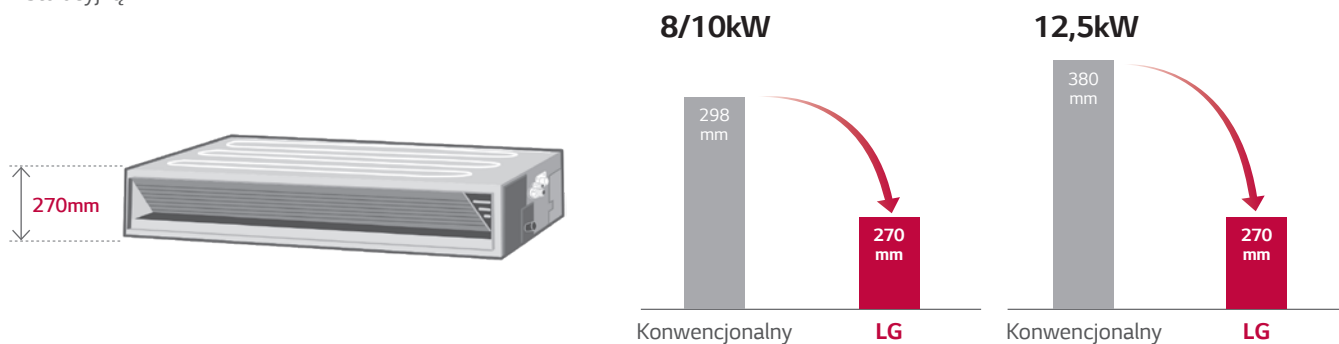

## Szeroki zakres pracy

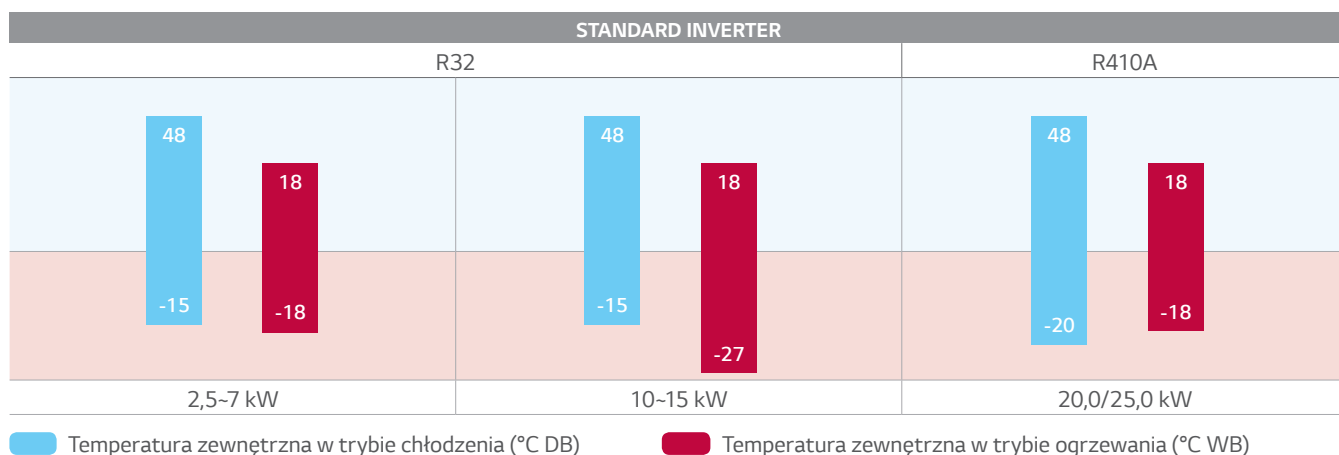

## Łatwy serwis i konserwacja

Podczas przeprowadzania konserwacji nie ma potrzeby otwierania całego panelu. Jest on podzielony na dwie części - jedna zapewnia dostęp do wymiennika ciepła, a druga do wentylatora i silnika. Równie łatwo można wyjąć i ponownie założyć filtr, nawet w ograniczonej przestrzeni.

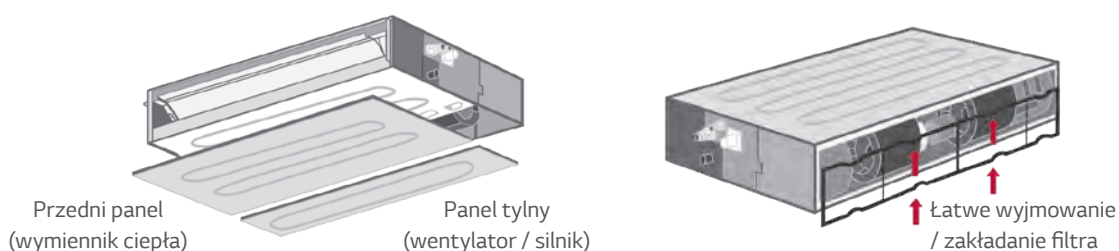

NAJWAŻNIEJSZE FUNKCJE: KOMERCYJNE SPLIT

# KANAŁOWE NISKIEGO SPRĘŻU

KOMERCYJNE

## Cicha praca

Poziom hałasu emitowanego przez klimatyzatory kanałowe o niskim sprężu zmniejszył się pomimo tego, że wartość ESP została zwiększona.

		CL09R N20	CL12R N20	CL18R N20	CL24R N30
Poziom ciśnienia akustycznego (Wysoki / Średni / Niski)	dB (A)	31 / 28 / 27	31 / 28 / 27	36 / 34 / 31	39 / 35 / 32

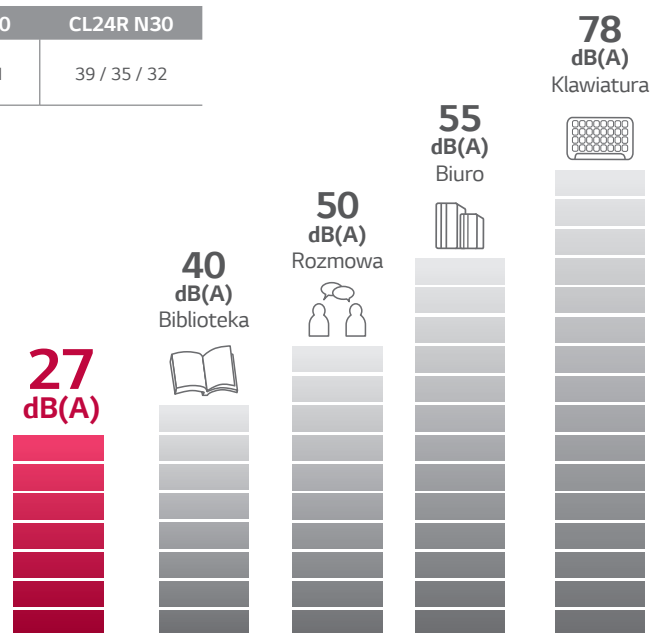

## Elastyczna instalacja

Konstrukcja nowego klimatyzatora kanałowego niskiego sprężu pozwala na wybór sposobu pobierania powietrza z dołu lub od tyłu, w zależności od warunków instalacji.

### Konwencjonalny

Pobieranie powietrza tylko z tyłu

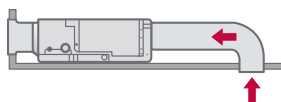

### LG niskiego sprężu

Pobieranie powietrza z tyłu lub z dołu

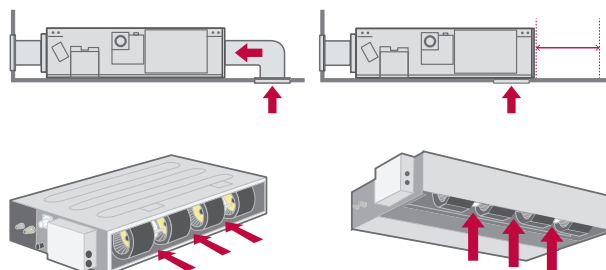



# KANAŁOWE



## STANDARD INVERTER (R32)

### KANAŁOWE ŚREDNIEGO SPRĘŻU - CM18R / CM24R / UM30R



LG bierze udział w programie certyfikacji urządzeń klimatyzacyjnych Eurovent. Dane dostępne na: [www.eurovent-certification.com](http://www.eurovent-certification.com)

### UU18WR



### UU24WR UU30WR



JEDNOSTKI WEWNĘTRZNE				CM18R.N10	CM24R.N10	UM30R.N10
Wydajność	Chłodzenie	Min. / Nom. / Maks.	kW	1,8 / 5,0 / 6,0	2,8 / 6,8 / 7,8	3,2 / 7,8 / 8,8
	Ogrzewanie	Min. / Nom. / Maks.	kW	2,2 / 6,0 / 7,2	3,2 / 7,5 / 8,3	3,6 / 9,0 / 9,9
Wydajność w niskich temp.	Ogrzewanie -7°C	Maks.	kW	5,4	7,2	8,1
			Chłodzenie	Nom.	1,46	2,03
Pobór mocy (zestaw)	Ogrzewanie	Nom.	kW	1,60	2,20	2,62
			Min. / Maks. (ESP 2,5mmAq)	W	50 / 80	50 / 90
Pobór mocy (jedn. wewn.)		Min. / Maks. (ESP 8,0mmAq)		90 / 160	100 / 180	160 / 240
			Prąd roboczy	Chłodzenie / Ogrzewanie	Nom.	A
Zasilanie			Ø / V / Hz	1 / 220-240 / 50	1 / 220-240 / 50	1 / 220-240 / 50
EER				3,42	3,35	3,37
COP				3,74	3,40	3,44
SEER				6,30	6,81	6,20
SCOP				4,15	4,01	4,00
Obciążenie cieplne (przy -10°C)			kW	4,1	5,4	6,3
Klasa sezonowej efektywności energetycznej	Chłodzenie / Ogrzewanie		skala od A++ do E	A++ / A+	A++ / A+	A++ / A+
Roczne zużycie energii	Chłodzenie / Ogrzewanie		kWh/rok	278 / 1,383	350 / 1,890	440 / 2,205
	Ciecz		mm (cale)	Ø 6,35 (1/4)	Ø 9,52 (3/8)	Ø 9,52 (3/8)
Przyłącza rur	Gaz		mm (cale)	Ø 2,7 (1/2)	Ø 15,88 (5/8)	Ø 15,88 (5/8)
	Szkropliny	średn. zewn. / średn. wewn.	mm	32,0 / 25,0	32,0 / 25,0	32,0 / 25,0
Przepływ powietrza		W / Ś / N	m³/min	16,5 / 14,5 / 13,0	18,0 / 16,5 / 14,5	22,0 / 20,0 / 18,0
Poziom ciśnienia akustycznego	Chłodzenie	W / Ś / N	dB(A)	34 / 32 / 30	35 / 34 / 32	37 / 35 / 34
Poziom mocy akustycznej	Chłodzenie	Maks.	dB(A)	59	60	62
Wydajność osuszania			l/h	1,5	2,5	2,8
Wymiary	Korpus	S x W x G	mm	900 x 270 x 700	900 x 270 x 700	900 x 270 x 700
Ciężar netto	Korpus		kg	26,5	26,5	25,3
Spręż dyspozycyjny (ESP)		Min. - Maks.	mmH <sub>2</sub> O (Pa)	2,5 / 15 (25 / 147)	2,5 / 15 (25 / 147)	2,5 / 15 (25 / 147)

JEDNOSTKI ZEWNĘTRZNE				UU18WR.U20	UU24WR.U40	UU30WR.U40	
Sprężarka	Rodzaj			Podwójna rotacyjna	Podwójna rotacyjna	Podwójna rotacyjna	
Przepływ powietrza	Nom.		m³/min	50	58	58	
			Chłodzenie	Nom.	47	48	48
Poziom ciśnienia akustycznego	Ogrzewanie	Nom.	dB(A)	52	52	52	
			Chłodzenie	Maks.	63	67	68
Wymiary	S x W x G		mm	870 x 650 x 330	950 x 834 x 330	950 x 834 x 330	
Ciężar netto			kg	44,8	56,1	58,0	
			Rodzaj		R32	R32	R32
Czynnik chłodniczy	Dawka		g	1,100	1,600	1,900	
			Dawka dodatkowa	g/m	20	35	35
			GW/P		675	675	675
			TCO2eq		0,74	1,08	1,28
Zakres pracy (temp. zewn.)	Chłodzenie	Min. - Maks.	°C DB	-15 / 48	-15 / 48	-15 / 48	
	Ogrzewanie	Min. - Maks.	°C WB	-18 / 18	-18 / 18	-18 / 18	
Zasilanie			Ø / V / Hz	1 / 220-240 / 50	1 / 220-240 / 50	1 / 220-240 / 50	
Przewody zasilające			N x mm²	3 x 2,5	3 x 2,5	3 x 2,5	
Przewody sterowania			N x mm²	4 x 1,5	4 x 1,5	4 x 1,5	
Zabezpieczenie			A	20	25	25	
Całkowita długość orurowania		Min. - Maks.	m	5 / 30	5 / 50	5 / 50	
Różnica wysokości	jedn. wewn. - jedn. zewn.	Maks.	m	30	30	30	
			Ciecz	mm (cale)	Ø 6,35 (1/4)	Ø 9,52 (3/8)	Ø 9,52 (3/8)
Przyłącza rur	Gaz		mm (cale)	Ø 12,7 (1/2)	Ø 15,88 (5/8)	Ø 15,88 (5/8)	

Uwaga: 1. Ze względu na naszą politykę innowacji niektóre dane techniczne mogą ulec zmianie bez powiadomienia.

2. Definicja warunków dla nominalnego poboru mocy - wydajność badana wg PN-EN14511.

3. Wydajności zmierzone w następujących warunkach:

Chłodzenie: - Temp. wewn. 27°C termometr suchy (DB) / 19°C termometr mokry (WB) - Temp. zewn. 35°C termometr suchy (DB) / 24°C termometr mokry (WB)

Ogrzewanie: - Temp. wewn. 20°C termometr suchy (DB) / 15°C termometr mokry (WB) - Temp. zewn. 7°C termometr suchy (DB) / 6°C termometr mokry (WB)

4. Roczne zużycie energii: w oparciu o średnie zużycie w ciągu 350 godzin w trybie chłodzenia oraz 1 400 godzin w trybie ogrzewania na rok w warunkach sezonowych.

5. Produkt ten zawiera fluorowane gazy cieplarniane (R32).

# KANAŁOWE



## STANDARD INVERTER (R32)

KANAŁOWE ŚREDNIEGO SPRĘŻU  
- UM36R / UM42R / UM48R / UM60R

UU37WR / UU43WR  
UU49WR / UU61WR



LG bierze udział w programie certyfikacji urządzeń klimatyzacyjnych Eurovent. Dane dostępne na: [www.eurovent-certification.com](http://www.eurovent-certification.com)



JEDNOSTKI WEWNĘTRZNE			UM36R.N20	UM42R.N20	UM48R.N30	UM60R.N30
Wydajność	Chłodzenie	Min. / Nom. / Maks. kW	4,5 / 9,5 / 13,0	5,1 / 12,0 / 14,5	5,5 / 13,4 / 16,0	5,9 / 15,0 / 16,3
	Ogrzewanie	Min. / Nom. / Maks. kW	5,0 / 10,8 / 13,7	5,5 / 13,5 / 16,5	6,1 / 15,5 / 18,0	6,8 / 16,8 / 18,7
Wydajność w niskich temp.	Ogrzewanie -7°C	Maks. kW	10,0	12,5	14,8	15,2
	Chłodzenie	Nom. kW	2,43	3,45	4,00	4,75
Pobór mocy (zestaw)	Ogrzewanie	Nom. kW	2,85	3,65	4,40	4,80
		W	120 / 210	140 / 260	100 / 220	270 / 290
Pobór mocy (jedn. wewn.)		Min. / Maks. (ESP 2,5mmAq)				
		Min. / Maks. (ESP 8,0mmAq)	200 / 360	230 / 380	220 / 340	300 / 430
Prąd roboczy	Chłodzenie / Ogrzewanie	Nom. A	3,5 / 4,1	5,0 / 5,3	5,8 / 6,4	6,9 / 6,9
Zasilanie		Ø / V / Hz	1 / 220-240 / 50	1 / 220-240 / 50	1 / 220-240 / 50	1 / 220-240 / 50
EER			3,91	3,48	3,35	3,16
COP			3,79	3,70	3,52	3,50
SEER			5,60	5,50	5,51	5,45
SCOP			4,00	4,00	3,96	3,92
Obciążenie cieplne (przy -10°C)		kW	8,05	8,05	9,3	9,3
Klasa sezonowej efektywności energetycznej	Chłodzenie / Ogrzewanie	skala od A++ do E	A+ / A+	A / A+	-	-
Roczne zużycie energii	Chłodzenie / Ogrzewanie	kWh/rok	594 / 2 800	764 / 2 800	1 459 / 3 288	1 651 / 3 321
	Ciecz	mm (cale)	Ø 9,52 (3/8)	Ø 9,52 (3/8)	Ø 9,52 (3/8)	Ø 9,52 (3/8)
Przyłącza rur	Gaz	mm (cale)	Ø 15,88 (5/8)	Ø 15,88 (5/8)	Ø 15,88 (5/8)	Ø 15,88 (5/8)
	Szkropliny	średn. zewn. / średn. wewn. mm	32,0 / 25,0	32,0 / 25,0	32,0 / 25,0	32,0 / 25,0
Przepływ powietrza	W / Ś / N	m³/min	32,0 / 28,0 / 24,0	38,0 / 33,0 / 28,0	40,0 / 34,0 / 28,0	50,0 / 45,0 / 40,0
Poziom ciśnienia akustycznego	Chłodzenie	W / Ś / N dBA	36 / 34 / 33	38 / 36 / 34	40 / 38 / 36	42 / 40 / 38
Poziom mocy akustycznej	Chłodzenie	Maks. dBA	60	62	65	66
Wydajność osuszania		l/h	2,6	3,6	4,5	5,0
Wymiary	Korpus	S x W x G mm	1 250 x 270 x 700	1 250 x 270 x 700	1 250 x 360 x 700	1 250 x 360 x 700
Ciężar netto	Korpus	kg	38,5	38,5	43,5	43,5
Spręż dyspozycyjny (ESP)		Min. - Maks. mmH <sub>2</sub> O (Pa)	4 / 15 (39 / 147)	5 / 15 (49 / 147)	5 / 15 (49 / 147)	5-15 (49 / 147)

JEDNOSTKI ZEWNĘTRZNE			UU37WR.U30	UU43WR.U30	UU49WR.U30	UU61WR.U30
Sprężarka	Rodzaj		R-Scroll	R-Scroll	R-Scroll	R-Scroll
Przepływ powietrza	Nom.	m³/min	110	110	110	110
Poziom ciśnienia akustycznego	Chłodzenie	Nom. dBA	52	52	52	52
	Ogrzewanie	Nom. dBA	54	54	54	54
Poziom mocy akustycznej	Chłodzenie	Maks. dBA	66	67	68	68
Wymiary	S x W x G	mm	950 x 1 380 x 330	950 x 1 380 x 330	950 x 1 380 x 330	950 x 1 380 x 330
Ciężar netto		kg	87,5	87,5	87,5	87,5
Czynnik chłodniczy	Rodzaj	-	R32	R32	R32	R32
	Dawka	g	3,000	3,000	3,000	3,000
	Dawka dodatkowa	g/m	40	40	40	40
	GWP	-	675	675	675	675
	TCO2eq	-	2,03	2,03	2,03	2,03
Zakres pracy (temp. zewn.)	Chłodzenie	Min. - Maks. °C DB	-15 / 48	-15 / 48	-15 / 48	-15 / 48
	Ogrzewanie	Min. - Maks. °C WB	-27 / 18	-27 / 18	-27 / 18	-27 / 18
Zasilanie		Ø / V / Hz	3 / 380-415 / 50	3 / 380-415 / 50	3 / 380-415 / 50	3 / 380-415 / 50
Przewody zasilające		N x mm²	5 x 4,0	5 x 4,0	5 x 4,0	5 x 4,0
Przewody sterowania		N x mm²	4 x 1,5	4 x 1,5	4 x 1,5	4 x 1,5
Zabezpieczenie		A	20	40	20	20
Całkowita długość orurowania		Min. - Maks. m	5 / 85	5 / 85	5 / 85	5 / 85
Różnica wysokości	jedn. wewn. - jedn. zewn.	Maks. m	30	30	30	30
Przyłącza rur	Ciecz	mm (cale)	Ø 9,52 (3/8)	Ø 9,52 (3/8)	Ø 9,52 (3/8)	Ø 9,52 (3/8)
	Gaz	mm (cale)	Ø 15,88 (5/8)	Ø 15,88 (5/8)	Ø 15,88 (5/8)	Ø 15,88 (5/8)

Uwaga: 1. Ze względu na naszą politykę innowacji niektóre dane techniczne mogą ulec zmianie bez powiadomienia.

2. Definicja warunków dla nominalnego poboru mocy - wydajność badana wg PN-EN14511.

3. Wydajności zmierzone w następujących warunkach:

Chłodzenie: - Temp. wewn. 27°C termometr suchy (DB) / 19°C termometr mokry (WB) - Temp. zewn. 35°C termometr suchy (DB) / 24°C termometr mokry (WB)

Ogrzewanie: - Temp. wewn. 20°C termometr suchy (DB) / 15°C termometr mokry (WB) - Temp. zewn. 7°C termometr suchy (DB) / 6°C termometr mokry (WB)

4. Roczne zużycie energii: w oparciu o średnie zużycie w ciągu 350 godzin w trybie chłodzenia oraz 1 400 godzin w trybie ogrzewania na rok w warunkach sezonowych.

5. Produkt ten zawiera fluorowane gazy cieplarniane (R32).

# KANAŁOWE



## STANDARD INVERTER (R32)

### KANAŁOWE NISKIEGO SPRĘŻU - CL09R / CL12R / CL18R / CL24R

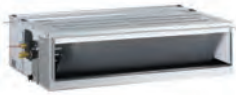

LG bierze udział w programie certyfikacji urządzeń klimatyzacyjnych Eurovent. Dane dostępne na: [www.eurovent-certification.com](http://www.eurovent-certification.com)

### UU09WR UU12WR



### UU18WR



### UU24WR



JEDNOSTKI WEWNĘTRZNE				CL09R.N20	CL12R.N20	CL18R.N20	CL24R.N30
Wydajność	Chłodzenie	Min. / Nom. / Maks.	kW	1,1 / 2,5 / 3,2	1,4 / 3,4 / 3,9	2,0 / 5,0 / 6,0	4,0 / 7,1 / 7,7
	Ogrzewanie	Min. / Nom. / Maks.	kW	1,2 / 3,2 / 3,6	1,6 / 4,0 / 4,7	2,2 / 6,0 / 7,2	2,0 / 7,5 / 8,2
Wydajność w niskich temp.	Ogrzewanie -7°C	Maks.	kW	3,5	4,4	6,7	8,2
		Chłodzenie	Nom.	kW	0,64	0,99	1,52
Pobór mocy (zestaw)	Ogrzewanie	Nom.	kW	0,74	1,00	1,76	2,06
		Min. / Maks. (ESP 2,5mmAq)	W	80 / 95	80 / 95	95 / 120	90 / 150
Pobór mocy (jedn. wewn.)	Ogrzewanie	Min. / Maks. (ESP 8,0mmAq)	W	80 / 100	80 / 100	100 / 140	110 / 160
		Chłodzenie / Ogrzewanie	Nom.	A	2,8 / 3,2	4,2 / 4,6	6,8 / 7,8
Zasilanie			Ø / V / Hz	1 / 220-240 / 50	1 / 220-240 / 50	1 / 220-240 / 50	1 / 220-240 / 50
EER				3,90	3,42	3,30	3,30
COP				4,30	4,00	3,41	3,65
SEER				6,28	6,28	6,30	6,60
SCOP				4,00	4,00	3,95	4,20
Obciążenie cieplne (przy -10°C)			kW	3,0	3,0	4,1	5,4
Klasa sezonowej efektywności energetycznej	Chłodzenie / Ogrzewanie		skala od A++ do E	A++ / A+	A++ / A+	A++ / A	A++ / A+
Roczne zużycie energii	Chłodzenie / Ogrzewanie		kWh/rok	139 / 1 050	189 / 1 050	278 / 1 453	377 / 1 798
	Ciecz		mm (cale)	Ø 6,35 (1/4)	Ø 6,35 (1/4)	Ø 6,35 (1/4)	Ø 9,52 (3/8)
Przyłącza rur	Gaz		mm (cale)	Ø 9,52 (3/8)	Ø 9,52 (3/8)	Ø 12,7 (1/2)	Ø 15,88 (5/8)
	Skropliny	średn. zewn. / średn. wewn.	mm	32,0 / 25,0	32,0 / 25,0	32,0 / 25,0	32,0 / 25,0
Przepływ powietrza		W / Ś / N	m³/min	10,0 / 8,5 / 7,0	10,0 / 8,5 / 7,0	15,0 / 12,5 / 10,0	20,0 / 16,0 / 12,0
Poziom ciśnienia akustycznego	Chłodzenie	W / Ś / N	dB(A)	31 / 28 / 27	31 / 28 / 27	36 / 34 / 31	39 / 35 / 32
Poziom mocy akustycznej	Chłodzenie	Maks.	dB(A)	55	55	54	58
Wydajność osuszania			l/h	0,5	1,1	1,6	2,6
Wymiary	Korpus	S x W x G	mm	900 x 190 x 700	900 x 190 x 700	900 x 190 x 700	1 100 x 190 x 700
Ciężar netto	Korpus		kg	24,0	24,0	24,0	27,0
Spręż dyspozycyjny (ESP)		Min. - Maks.	mmH <sub>2</sub> O (Pa)	0 / 5 (0 / 49)	0 / 5 (0 / 49)	0 / 5 (0 / 49)	0 / 5 (0 / 49)

JEDNOSTKI ZEWNĘTRZNE				UU09WR.U10	UU12WR.U10	UU18WR.U20	UU24WR.U40
Sprężarka	Rodzaj			Podwójna rotacyjna	Podwójna rotacyjna	Podwójna rotacyjna	Podwójna rotacyjna
Przepływ powietrza	Nom.		m³/min	32	32	50	58
	Chłodzenie	Nom.	dB(A)	47	49	47	48
Poziom ciśnienia akustycznego	Ogrzewanie	Nom.	dB(A)	50	52	52	52
	Chłodzenie	Maks.	dB(A)	65	65	63	67
Wymiary	S x W x G		mm	770 x 545 x 288	770 x 545 x 288	870 x 650 x 330	950 x 834 x 330
Ciężar netto			kg	33,8	33,8	44,8	56,1
	Rodzaj		-	R32	R32	R32	R32
Czynnik chłodniczy	Dawka		g	900	900	1,100	1,600
	Dawka dodatkowa		g/m	20	20	20	35
	GW/P		-	675	675	675	675
	TCO2eq		-	0,61	0,61	0,74	1,08
Zakres pracy (temp. zewn.)	Chłodzenie	Min. - Maks.	°C DB	-15 / 48	-15 / 48	-15 / 48	-15 / 48
	Ogrzewanie	Min. - Maks.	°C WB	-18 / 18	-18 / 18	-18 / 18	-18 / 18
Zasilanie			Ø / V / Hz	1 / 220-240 / 50	1 / 220-240 / 50	1 / 220-240 / 50	1 / 220-240 / 50
Przewody zasilające			N x mm²	3 x 2,5	3 x 2,5	3 x 2,5	3 x 2,5
Przewody sterowania			N x mm²	4 x 1,5	4 x 1,5	4 x 1,5	4 x 1,5
Zabezpieczenie			A	15	15	20	25
Całkowita długość orurowania		Min. - Maks.	m	5 / 20	5 / 20	5 / 30	5 / 50
Różnica wysokości	jedn. wewn. - jedn. zewn.	Maks.	m	10	10	30	30
	Ciecz		mm (cale)	Ø 6,35 (1/4)	Ø 6,35 (1/4)	Ø 6,35 (1/4)	Ø 9,52 (3/8)
Przyłącza rur	Gaz		mm (cale)	Ø 9,52 (3/8)	Ø 9,52 (3/8)	Ø 12,7 (1/2)	Ø 15,88 (5/8)

Uwaga: 1. Ze względu na naszą politykę innowacji niektóre dane techniczne mogą ulec zmianie bez powiadomienia.

2. Definicja warunków dla nominalnego poboru mocy - wydajność badana wg PN-EN14511.

3. Wydajności zmierzone w następujących warunkach:

Chłodzenie: - Temp. wewn. 27°C termometr suchy (DB) / 19°C termometr mokry (WB) - Temp. zewn. 35°C termometr suchy (DB) / 24°C termometr mokry (WB)

Ogrzewanie: - Temp. wewn. 20°C termometr suchy (DB) / 15°C termometr mokry (WB) - Temp. zewn. 7°C termometr suchy (DB) / 6°C termometr mokry (WB)

4. Roczne zużycie energii: w oparciu o średnie zużycie w ciągu 350 godzin w trybie chłodzenia oraz 1 400 godzin w trybie ogrzewania na rok w warunkach sezonowych.

5. Produkt ten zawiera fluorowane gazy cieplarniane (R32).

# KANAŁOWE



## COMPACT INVERTER (R32)

### KANAŁOWE ŚREDNIEGO SPRĘŻU - CM18R / CM24R / UM30R / UM36R

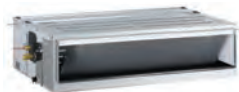

LG bierze udział w programie certyfikacji urządzeń klimatyzacyjnych Eurovent. Dane dostępne na: [www.eurovent-certification.com](http://www.eurovent-certification.com)

UU18WCR

UU24WCR

UU30WCR

UU36WCR



JEDNOSTKI WEWNĘTRZNE				CM18R.N10	CM24R.N10	UM30R.N10	UM36R.N20
Wydajność	Chłodzenie	Min. / Nom. / Maks.	kW	1,8 / 5,0 / 5,3	2,7 / 6,8 / 7,4	3,0 / 7,5 / 8,2	4,5 / 9,5 / 13,0
	Ogrzewanie	Min. / Nom. / Maks.	kW	1,7 / 5,2 / 6,0	1,9 / 7,5 / 8,2	2,0 / 8,0 / 8,4	5,0 / 10,8 / 13,7
Wydajność w niskich temp.	Ogrzewanie -7°C	Maks.	kW	3,9	5,7	7,0	8,7
			Nom.	kW	1,67	2,27	2,34
Pobór mocy (zestaw)	Ogrzewanie	Nom.	kW	1,58	2,40	2,28	2,93
			W	50 / 80	50 / 90	90 / 150	120 / 210
Pobór mocy (jedn. wewn.)		Min. / Maks. (ESP 2,5mmAq)	W	50 / 80	50 / 90	90 / 150	120 / 210
			Min. / Maks. (ESP 8,0mmAq)	90 / 160	100 / 180	160 / 240	200 / 360
Prąd roboczy	Chłodzenie / Ogrzewanie	Nom.	A	7,4 / 7,0	10,2 / 10,6	10,6 / 10,0	14,9 / 13,0
Zasilanie			Ø / V / Hz	1 / 220-240 / 50	1 / 220-240 / 50	1 / 220-240 / 50	1 / 220-240 / 50
EER				2,99	3,00	3,21	2,84
COP				3,29	3,13	3,51	3,69
SEER				5,60	5,60	5,88	5,90
SCOP				3,80	3,80	3,90	3,90
Obciążenie cieplne (przy -10°C)			kW	2,9	4,0	4,0	5,5
Klasa sezonowej efektywności energetycznej	Chłodzenie / Ogrzewanie		skala od A++ do E	A+ / A	A+ / A	A+ / A	A+ / A
Roczne zużycie energii	Chłodzenie / Ogrzewanie		kWh/rok	313 / 1 066	425 / 1 474	446 / 1 436	563 / 1 974
			Ciecz	mm (cale)	Ø 6,35 (1/4)	Ø 9,52 (3/8)	Ø 9,52 (3/8)
Przyłącza rur	Gaz		mm (cale)	Ø 12,7 (1/2)	Ø 15,88 (5/8)	Ø 15,88 (5/8)	Ø 15,88 (5/8)
			Szkropliny	średn. zewn. / średn. wewn.	mm	32,0 / 25,0	32,0 / 25,0
Przepływ powietrza	W / Ś / N		m³/min	16,5 / 14,5 / 13,0	18,0 / 16,5 / 14,5	22,0 / 20,0 / 18,0	32,0 / 28,0 / 24,0
Poziom ciśnienia akustycznego	Chłodzenie	W / Ś / N	dB(A)	34 / 32 / 30	35 / 34 / 32	37 / 35 / 34	36 / 34 / 33
Poziom mocy akustycznej	Chłodzenie	Maks.	dB(A)	59	60	62	60
Wydajność osuszania			l/h	1,2	2,5	2,8	2,6
Wymiary	Korpus	S x W x G	mm	900 x 270 x 700	900 x 270 x 700	900 x 270 x 700	1 250 x 270 x 700
Ciężar netto	Korpus		kg	26,5	26,5	27,0	38,5
Spręż dyspozycyjny (ESP)		Min. - Maks.	mmH <sub>2</sub> O (Pa)	2,5 / 15 (25 / 147)	2,5 / 15 (25 / 147)	2,5 / 15 (25 / 147)	4 / 15 (39 / 147)

JEDNOSTKI ZEWNĘTRZNE				UU18WCR.U10	UU24WCR.U20	UU30WCR.U20	UU36WCR.U40
Sprężarka	Rodzaj			Podwójna rotacyjna	Podwójna rotacyjna	Podwójna rotacyjna	Podwójna rotacyjna
Przepływ powietrza		Nom.	m³/min	32	50	50	58
Poziom ciśnienia akustycznego	Chłodzenie	Nom.	dB(A)	49	49	50	48
			Ogrzewanie	Nom.	dB(A)	52	53
Poziom mocy akustycznej	Chłodzenie	Maks.	dB(A)	65	65	67	68
Wymiary	S x W x G		mm	770 x 545 x 288	870 x 650 x 330	870 x 650 x 330	950 x 834 x 330
Ciężar netto			kg	35,9	45,0	45,0	58,0
Czynnik chłodniczy	Rodzaj		-	R32	R32	R32	R32
	Dawka		g	1,000	1,300	1,300	1,900
	Dawka dodatkowa		g/m	20	20	20	35
	GWP		-	675	675	675	675
	TCO2eq		-	0,61	0,74	0,74	1,28
Zakres pracy (temp. zewn.)	Chłodzenie	Min. - Maks.	°C DB	-10 / 48	-10 / 48	-10 / 48	-15 / 48
			Ogrzewanie	Min. - Maks.	°C WB	-10 / 18	-10 / 18
Zasilanie			Ø / V / Hz	1 / 220-240 / 50	1 / 220-240 / 50	1 / 220-240 / 50	1 / 220-240 / 50
Przewody zasilające			N x mm²	3 x 2,5	3 x 2,5	3 x 2,5	3 x 2,5
Przewody sterowania			N x mm²	4 x 1,5	4 x 1,5	4 x 1,5	4 x 1,5
Zabezpieczenie			A	15	20	20	25
Całkowita długość orurowania		Min. - Maks.	m	5 / 30	5 / 35	5 / 35	5 / 50
Różnica wysokości	jedn. wewn. - jedn. zewn.	Maks.	m	30	30	30	30
			Ciecz	mm (cale)	Ø 6,35 (1/4)	Ø 9,52 (3/8)	Ø 9,52 (3/8)
Przyłącza rur	Gaz		mm (cale)	Ø 12,7 (1/2)	Ø 15,88 (5/8)	Ø 15,88 (5/8)	Ø 15,88 (5/8)
				mm (cale)	Ø 12,7 (1/2)	Ø 15,88 (5/8)	Ø 15,88 (5/8)

Uwaga: 1. Ze względu na naszą politykę innowacji niektóre dane techniczne mogą ulec zmianie bez powiadomienia.

2. Definicja warunków dla nominalnego poboru mocy - wydajność badana wg PN-EN14511.

3. Wydajności zmierzone w następujących warunkach:

Chłodzenie: - Temp. wewn. 27°C termometr suchy (DB) / 19°C termometr mokry (WB) - Temp. zewn. 35°C termometr suchy (DB) / 24°C termometr mokry (WB)

Ogrzewanie: - Temp. wewn. 20°C termometr suchy (DB) / 15°C termometr mokry (WB) - Temp. zewn. 7°C termometr suchy (DB) / 6°C termometr mokry (WB)

4. Roczne zużycie energii: w oparciu o średnie zużycie w ciągu 350 godzin w trybie chłodzenia oraz 1 400 godzin w trybie ogrzewania na rok w warunkach sezonowych.

5. Produkt ten zawiera fluorowane gazy cieplarniane (R32).

# KANAŁOWE



## STANDARD INVERTER (R410A)

### KANAŁOWE WYSOKIEGO SPRĘŻU

- UB70 / UB85



LG bierze udział w programie certyfikacji urządzeń klimatyzacyjnych Eurovent. Dane dostępne na: [www.eurovent-certification.com](http://www.eurovent-certification.com)



UU70W

UU85W



JEDNOSTKI WEWNĘTRZNE				UB70.N94	UB85.N94
Wydajność	Chłodzenie	Min. / Nom. / Maks.	kW	7,6 / 19,0 / 20,9	9,2 / 23,0 / 25,3
	Ogrzewanie	Min. / Nom. / Maks.	kW	9,0 / 22,4 / 24,6	10,8 / 27,0 / 29,7
Wydajność w niskich temp.	Ogrzewanie - 7°C		Maks.	18,0	24,0
	Chłodzenie	Nom.	kW	6,69	8,19
Pobór mocy (zestaw)	Ogrzewanie		Nom.	6,4	8,31
	Chłodzenie		Nom.	6,4	8,31
Pobór mocy (jedn. wewn.)		Min. / Maks. (nom. ESP)	W	550 / 760	610 / 920
Prąd roboczy	Chłodzenie / Ogrzewanie	Nom.	A	11,5 / 10,7	13,5 / 13,6
Zasilanie			Ø / V / Hz	1 / 220-240 / 50	1 / 220-240 / 50
EER				2,84	2,81
COP				3,50	3,25
SEER				4,60	4,80
SCOP				3,53	3,51
Obciążenie cieplne (przy -10°C)			kW	13,4	18,5
Klasa sezonowej efektywności energetycznej	Chłodzenie / Ogrzewanie		skala od A++ do E	-	-
Roczne zużycie energii	Chłodzenie / Ogrzewanie		kWh/rok	-	-
	Ciecz		mm (cale)	Ø9,52 (3/8)	Ø12,7 (1/2)
Przyłącza rur	Gaz		mm (cale)	Ø25,4 (1/1)	Ø22,2 (7/8)
	Skropliny	średn. zewn. / średn. wewn.	mm	32,0 / 25,0	32,0 / 25,0
Przepływ powietrza		W / Ś / N	m³/min	70,0 / 65,0 / 60,0	80,0 / 72,0 / 64,0
Poziom ciśnienia akustycznego	Chłodzenie	W / Ś / N	dBA	43 / 41 / 40	43 / 41 / 40
Poziom mocy akustycznej	Chłodzenie	Maks.	dBA	73	75
Wydajność osuszania			l/h	1,81 (4,2)	5,14 (11,9)
Wymiary	Korpus	S x W x G	mm	1 563 x 460 x 688	1 563 x 460 x 688
Ciężar netto	Korpus		kg	90,0	90,0
Spręż dyspozycyjny (ESP)		Min. - Maks.	mmH <sub>2</sub> O (Pa)	6 / 25 (60 / 250)	6 / 25 (60 / 250)

JEDNOSTKI ZEWNĘTRZNE				UU70W.U34	UU85W.U74
Sprężarka	Rodzaj			Spiralna hermetyczna	Spiralna hermetyczna
Przepływ powietrza	Nom.		m³/min	110	190
	Chłodzenie	Nom.	dBA	55	59
Poziom ciśnienia akustycznego	Ogrzewanie		Nom.	58	60
	Chłodzenie	Maks.	dBA	75	75
Wymiary	S x W x G		mm	950 x 1 380 x 330	1 090 x 1 625 x 380
Ciężar netto				110	144,0
Czynnik chłodniczy	Rodzaj			-	R410A
	Dawka			g	5,200
	Dawka dodatkowa			g/m	70
	GWP			-	2087,5
	TCO2eq			-	10,9
Zakres pracy (temp. zewn.)	Chłodzenie	Min. - Maks.	°C DB	-20 / 48	-20 / 48
	Ogrzewanie	Min. - Maks.	°C WB	-18 / 18	-18 / 18
Zasilanie	Ø / V / Hz			3 / 380-415 / 50	3 / 380-415 / 50
Przewody zasilające	N x mm²			5 x 4,0	5 x 4,0
Przewody sterowania	N x mm²			4 x 1,5	4 x 1,5
Zabezpieczenie	A			30	30
Całkowita długość orurowania	Min. - Maks.			m	5 / 75
Różnica wysokości	jedn. wewn. - jedn. zewn.		Maks.	m	30
	Ciecz		mm (cale)	Ø9,53 (3/8)	Ø12,7 (1,2)
Przyłącza rur	Gaz		mm (cale)	Ø25,4 (1/1)	Ø22,2 (7/8)

Uwaga: 1. Ze względu na naszą politykę innowacji niektóre dane techniczne mogą ulec zmianie bez powiadomienia.

2. Definicja warunków dla nominalnego poboru mocy - wydajność badana wg PN-EN14511.

3. Wydajności zmierzone w następujących warunkach:

Chłodzenie: - Temp. wewn. 27°C termometr suchy (DB) / 19°C termometr mokry (WB) - Temp. zewn. 35°C termometr suchy (DB) / 24°C termometr mokry (WB)

Ogrzewanie: - Temp. wewn. 20°C termometr suchy (DB) / 15°C termometr mokry (WB) - Temp. zewn. 7°C termometr suchy (DB) / 6°C termometr mokry (WB)

4. Roczne zużycie energii: w oparciu o średnie zużycie w ciągu 350 godzin w trybie chłodzenia oraz 1 400 godzin w trybie ogrzewania na rok w warunkach sezonowych.

5. Produkt ten zawiera fluorowane gazy cieplarniane (R32).



—  
**PRZYPODŁOGOWO-SUFITOWE  
PODSTROPOWE**



NAJWAŻNIEJSZE FUNKCJE: KOMERCYJNE SPLIT

# PRZYPODŁOGOWO-SUFITOWE

## Elastyczna instalacja

Modele przypodłogowo-sufitowe mogą być instalowane zarówno na suficie, jak i nad podłogą. Pozwala to zaoszczędzić miejsca przy instalacji w sklepach lub biurach.

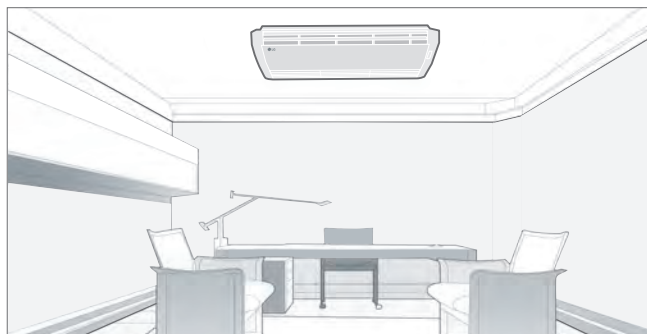
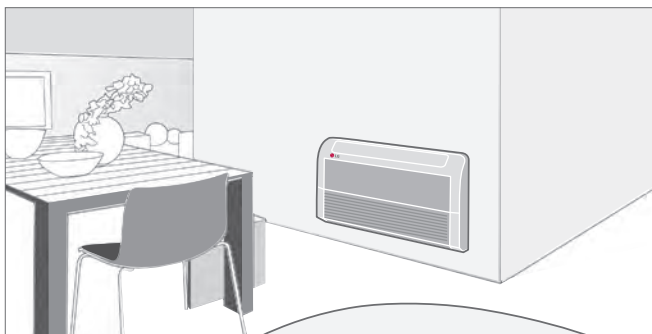

\* Przypodłogowo-sufitowe: CV09 NE2 / CV12 NE2

## Sterowanie nawiewem powietrza

Kierunek nawiewu powietrza w pionie można regulować za pomocą zdalnego sterownika, a kierunek nawiewu w poziomie może być ustawiany ręcznie.

W poziomie

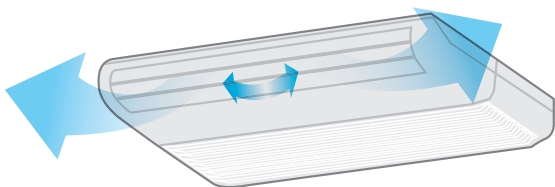

W pionie

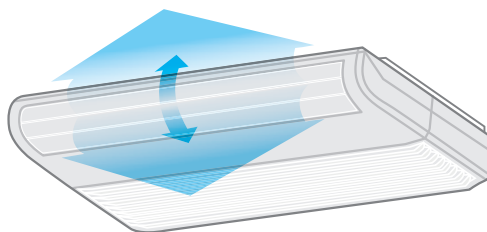

Chłodzenie

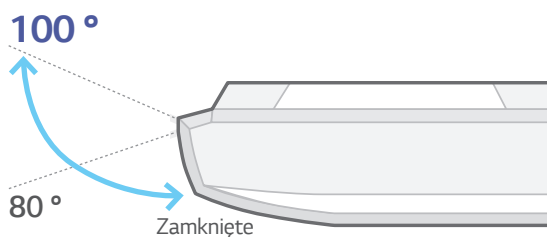

Ogrzewanie

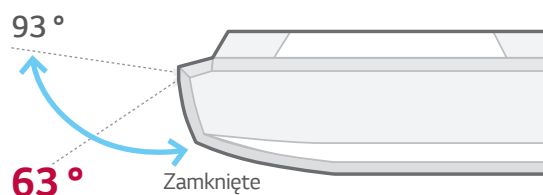

NAJWAŻNIEJSZE FUNKCJE: KOMERCYJNE SPLIT

# PODSTROPOWE

## Nowoczesne wzornictwo

Nowy klimatyzator przypodłogowo-sufitowy LG wyróżnia się wyglądem w kształcie litery V oraz czarnym nawiewem. Nowoczesny styl z łatwością dopasowuje się do każdej przestrzeni, a jego wyjątkowa estetyka została nagrodzona tytułem iF Design Award.



## Wydajne chłodzenie i ogrzewanie

Nowa jednostka przypodłogowo-sufitowa LG jest szczególnie wydajna w dużych pomieszczeniach. Duża objętość przepływu powietrza i specjalnie zaprojektowany nawiew pozwala na osiągnięcie zasięgu strugi powietrza nawiewanego powyżej 15m.



Dzięki powiększeniu obszaru wylotu uzyskano optymalną drogę przepływu powietrza i lepszą wydajność wymiennika ciepła.

### Obszar wylotu powietrza

Nowa jednostka  
LG

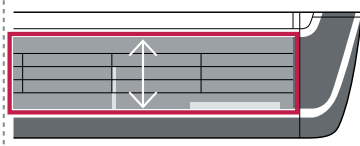

Konwencjonalna

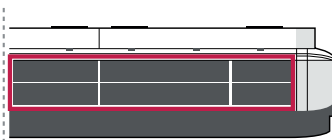

większy o **115%**

### Zoptymalizowana droga przepływu powietrza

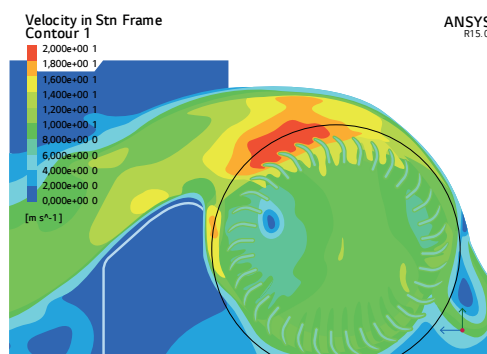

ulepszona o **105%**

NAJWAŻNIEJSZE FUNKCJE: KOMERCYJNE SPLIT

# PODSTROPOWE

## Łatwa wymiana filtra

Nowa konstrukcja zapewnia prosty demontaż filtra w celu jego wyczyszczenia



## Kontrola temperatury za pomocą dwóch czujników

Temperatura w pomieszczeniu może być mierzona zarówno za pomocą termistora umieszczonego w zdalnym sterowniku, jak i w jednostce wewnętrznej. Temperatura powietrza pomiędzy sufitem, a podłogą może się znacznie różnić. Zastosowanie dwóch czujników temperatury pozwala zoptymalizować temperaturę w pomieszczeniu zapewniając bardziej komfortowe warunki.



## Łatwa instalacja

Prostotę i szybkość montażu zwiększono poprzez zmniejszenie całkowitej liczby wkrętów i umieszczenie ich na przednim panelu w łatwo dostępnych miejscach.

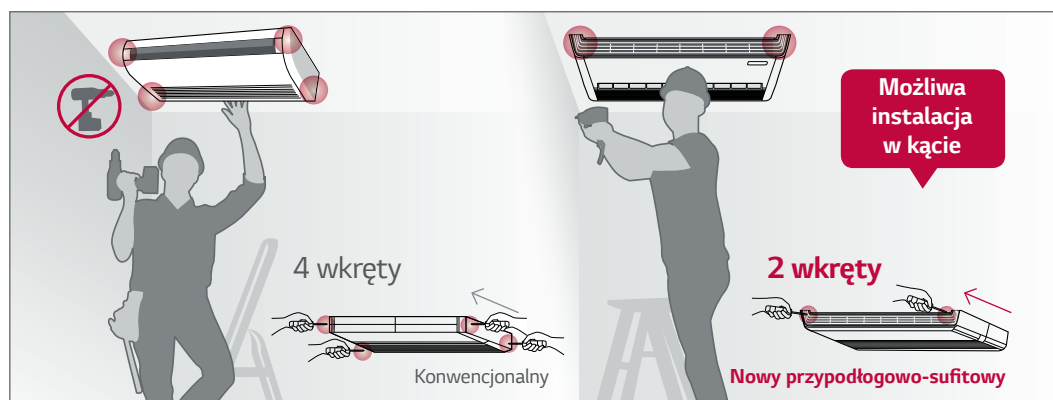



# DANE TECHNICZNE: KOMERCYJNE SPLIT PODSTROPOWE



## STANDARD INVERTER (R32)

### UV18R / UV24R / UV30R



LG bierze udział w programie certyfikacji urządzeń klimatyzacyjnych Eurovent. Dane dostępne na: [www.eurovent-certification.com](http://www.eurovent-certification.com)

### UU18WR



### UU24WR UU30WR



JEDNOSTKI WEWNĘTRZNE				UV18R.N10	UV24R.N10	UV30R.N10
Wydajność	Chłodzenie	Min. / Nom. / Maks.	kW	1,9 / 5,0 / 6,0	2,8 / 6,8 / 7,5	3,0 / 7,6 / 8,4
	Ogrzewanie	Min. / Nom. / Maks.	kW	2,0 / 5,2 / 6,3	3,0 / 7,5 / 8,3	3,4 / 8,2 / 9,2
Wydajność w niskich temp.	Ogrzewanie -7°C	Maks.	kW	4,6	6,9	7,5
	Chłodzenie	Nom.	kW	1,38	1,97	2,30
Pobór mocy (zestaw)	Ogrzewanie	Nom.	kW	1,52	2,20	2,52
	Chłodzenie	Nom.	W	20 / 25	40 / 60	40 / 60
Prąd roboczy	Chłodzenie / Ogrzewanie	Nom.	A	6,1 / 6,7	8,7 / 9,8	10,2 / 11,1
	Zasilanie		Ø / V / Hz	1 / 220-240 / 50	1 / 220-240 / 50	1 / 220-240 / 50
EER				3,62	3,45	3,30
COP				3,42	3,40	3,25
SEER				6,50	7,10	6,60
SCOP				4,30	4,30	4,10
Obciążenie cieplne (przy -10°C)			kW	4,1	5,4	5,8
Klasa sezonowej efektywności energetycznej	Chłodzenie / Ogrzewanie		skala od A++ do E	A++ / A+	A++ / A+	A++ / A+
	Roczne zużycie energii	Chłodzenie / Ogrzewanie	kWh/rok	269 / 1 335	335 / 1 758	403 / 2 030
Przyłącza rur	Ciecz		mm (cale)	Ø 6,35 (1/4)	Ø 9,52 (3/8)	Ø 9,52 (3/8)
	Gaz		mm (cale)	Ø 12,7 (1/2)	Ø 15,88 (5/8)	Ø 15,88 (5/8)
	Skropliny	średn. zewn. / średn. wewn.	mm	21,5 / 16,0	21,5 / 16,0	21,5 / 16,0
Przepływ powietrza		W / Ś / N	m³/min	13,0 / 12,0 / 11,0	16,0 / 15,0 / 14,0	16,0 / 15,0 / 14,0
Poziom ciśnienia akustycznego	Chłodzenie	W / Ś / N	dBA	42 / 40 / 39	44 / 43 / 41	44 / 43 / 41
Poziom mocy akustycznej	Chłodzenie	Maks.	dBA	55	61	61
Wydajność osuszania			l/h	1,9	3,0	3,0
Wymiary	Korpus	S x W x G	mm	1 200 x 235 x 690	1 200 x 235 x 690	1 200 x 235 x 690
Ciężar netto	Korpus		kg	27,3	28,0	28,0

JEDNOSTKI ZEWNĘTRZNE				UU18WR.U20	UU24WR.U40	UU30WR.U40
Sprężarka	Rodzaj			Podwójna rotacyjna	Podwójna rotacyjna	Podwójna rotacyjna
Przepływ powietrza		Nom.	m³/min	50	58	58
Poziom ciśnienia akustycznego	Chłodzenie	Nom.	dBA	47	48	48
	Ogrzewanie	Nom.	dBA	52	52	52
Poziom mocy akustycznej	Chłodzenie	Maks.	dBA	63	67	68
Wymiary	Szer. x wys. x głęb.			mm	870 x 650 x 330	950 x 834 x 330
Ciężar netto			kg	44,8	56,1	58,0
Czynnik chłodniczy	Rodzaj			R32	R32	R32
	Dawka		g	1 100	1 600	1 900
	Dawka dodatkowa		g/m	20	35	35
	GWP			675	675	675
	TCO2eq			0,74	1,08	1,28
Zakres pracy (temp. zewn.)	Chłodzenie	Min. - Maks.	°C DB	-15 / 48	-15 / 48	-15 / 48
	Ogrzewanie	Min. - Maks.	°C WB	-18 / 18	-18 / 18	-18 / 18
Zasilanie			Ø / V / Hz	1 / 220-240 / 50	1 / 220-240 / 50	1 / 220-240 / 50
Przewody zasilające			N x mm²	3 x 2,5	3 x 2,5	3 x 2,5
Przewody sterowania			N x mm²	4 x 1,5	4 x 1,5	4 x 1,5
Zabezpieczenie			A	20	25	25
Całkowita długość orurowania		Min. - Maks.	m	5 / 30	5 / 50	5 / 50
Różnica wysokości	jedn. wewn. - jedn. zewn.	Maks.	m	30	30	30
	Ciecz		mm (cale)	Ø 6,35 (1/4)	Ø 9,52 (3/8)	Ø 9,52 (3/8)
Przyłącza rur	Gaz		mm (cale)	Ø 12,7 (1/2)	Ø 15,88 (5/8)	Ø 15,88 (5/8)

Uwaga: 1. Ze względu na naszą politykę innowacji niektóre dane techniczne mogą ulec zmianie bez powiadomienia.

2. Definicja warunków dla nominalnego poboru mocy - wydajność badana wg PN-EN14511.

3. Wydajności zmierzone w następujących warunkach:

Chłodzenie: - Temp. wewn. 27°C termometr suchy (DB) / 19°C termometr mokry (WB) - Temp. zewn. 35°C termometr suchy (DB) / 24°C termometr mokry (WB)

Ogrzewanie: - Temp. wewn. 20°C termometr suchy (DB) / 15°C termometr mokry (WB) - Temp. zewn. 7°C termometr suchy (DB) / 6°C termometr mokry (WB)

4. Roczne zużycie energii: w oparciu o średnie zużycie w ciągu 350 godzin w trybie chłodzenia oraz 1 400 godzin w trybie ogrzewania na rok w warunkach sezonowych.

5. Produkt ten zawiera fluorowane gazy cieplarniane (R32).



# PODSTROPOWE



## STANDARD INVERTER (R32)

UV36R / UV42R / UV48R / UV60R



LG bierze udział w programie certyfikacji urządzeń klimatyzacyjnych Eurovent. Dane dostępne na: [www.eurovent-certification.com](http://www.eurovent-certification.com)

UU37WR / UU43WR  
UU49WR / UU61WR

JEDNOSTKI WEWNĘTRZNE			UV36R.N20	UV42R.N20	UV48R.N20	UV60R.N20	
Wydajność	Chłodzenie	Min. / Nom. / Maks. kW	4,5 / 9,5 / 13,0	5,0 / 12,0 / 14,5	5,5 / 13,4 / 16,0	5,7 / 14,4 / 15,7	
	Ogrzewanie	Min. / Nom. / Maks. kW	5,0 / 10,8 / 13,7	5,5 / 13,5 / 16,5	6,1 / 15,5 / 18,0	6,8 / 16,8 / 18,7	
Wydajność w niskich temp.	Ogrzewanie -7°C	Maks. kW	9,4	12,5	14,3	15,2	
		Chłodzenie	Nom. kW	2,30	3,65	4,15	4,90
Pobór mocy (zestaw)	Ogrzewanie	Nom. kW	2,75	4,00	4,90	5,55	
		Nom. W	30 / 180	30 / 180	30 / 180	30 / 180	
Prąd roboczy	Chłodzenie / Ogrzewanie	Nom. A	3,3 / 4,0	5,6 / 5,3	6,0 / 7,1	7,1 / 8,0	
		Zasilanie	Ø / V / Hz	1 / 220-240 / 50	1 / 220-240 / 50	1 / 220-240 / 50	1 / 220-240 / 50
EER			4,13	3,21	3,11	2,94	
COP			3,93	3,37	3,41	3,03	
SEER			5,60	5,5	-	5,45	
SCOP			4,00	4,0	-	3,92	
Obciążenie cieplne (przy -10°C)		kW	8,05	8,05	-	9,3	
Klasa sezonowej efektywności energetycznej	Chłodzenie / Ogrzewanie	skala od A++ do E	A+ / A+	A / A+	-	-	
		Roczne zużycie energii	kWh/rok	594 / 2 800	764 / 2 800	1,459 / 3 288	1,651 / 3 321
Przyłącza rur	Chłodzenie / Ogrzewanie	Ciecz	mm (cale)	Ø 9,52 (3/8)	Ø 9,52 (3/8)	Ø 9,52 (3/8)	Ø 9,52 (3/8)
		Gaz	mm (cale)	Ø 15,88 (5/8)	Ø 15,88 (5/8)	Ø 15,88 (5/8)	Ø 15,88 (5/8)
		Skropliny	średn. zewn. / średn. wewn. mm	21,5 / 16,0	21,5 / 16,0	21,5 / 16,0	21,5 / 16,0
Przepływ powietrza	W / Ś / N	m³/min	28,0 / 24,0 / 20,0	28,0 / 24,0 / 20,0	30,0 / 25,0 / 20,0	30,0 / 25,0 / 20,0	
Poziom ciśnienia akustycznego	Chłodzenie	W / Ś / N	dBA	46 / 43 / 40	46 / 43 / 40	48 / 44 / 40	48 / 44 / 40
Poziom mocy akustycznej	Chłodzenie	Maks.	dBA	63	63	63	63
Wydajność osuszania			l/h	3,8	5,8	6,3	7,1
Wymiary	Korpus	S x W x G	mm	1 600 x 690 x 235	1 600 x 690 x 235	1 600 x 690 x 235	1 600 x 690 x 235
Ciężar netto	Korpus		kg	36,5	36,5	36,5	36,5

JEDNOSTKI ZEWNĘTRZNE			UU37WR.U30	UU43WR.U30	UU49WR.U30	UU61WR.U30	
Sprężarka	Rodzaj		R-Scroll	R-Scroll	R-Scroll	R-Scroll	
Przepływ powietrza	Nom.	m³/min	110	110	110	110	
Poziom ciśnienia akustycznego	Chłodzenie	Nom.	dBA	52	52	52	52
	Ogrzewanie	Nom.	dBA	54	54	54	54
Poziom mocy akustycznej	Chłodzenie	Maks.	dBA	66	67	68	68
Wymiary	Szer. x wys. x głęb.		mm	950 x 1 380 x 330	950 x 1 380 x 330	950 x 1 380 x 330	950 x 1 380 x 330
Ciężar netto			kg	87,5	87,5	87,5	87,5
	Rodzaj		-	R32	R32	R32	R32
Czynnik chłodniczy	Dawka		g	3 000	3 000	3 000	3 000
	Dawka dodatkowa		g/m	40	40	40	40
	GWP		-	675	675	675	675
	TCO2eq		-	2,03	2,03	2,03	2,03
	Zakres pracy (temp. zewn.)	Chłodzenie	Min. - Maks.	°C DB	-15 / 48	-15 / 48	-15 / 48
Ogrzewanie		Min. - Maks.	°C WB	-27 / 18	-27 / 18	-27 / 18	-27 / 18
Zasilanie	Ø / V / Hz		3 / 380-415 / 50	3 / 380-415 / 50	3 / 380-415 / 50	3 / 380-415 / 50	
Przewody zasilające			N x mm²	5 x 4,0	5 x 4,0	5 x 4,0	5 x 4,0
Przewody sterowania			N x mm²	4 x 1,5	4 x 1,5	4 x 1,5	4 x 1,5
Zabezpieczenie			A	20	40	20	20
Całkowita długość orurowania	Min. - Maks.		m	5 / 85	5 / 85	5 / 85	5 / 85
Różnica wysokości	jedn. wewn. - jedn. zewn.	Maks.	m	30	30	30	30
	Ciecz		mm (cale)	Ø 9,52 (3/8)	Ø 9,52 (3/8)	Ø 9,52 (3/8)	Ø 9,52 (3/8)
Przyłącza rur	Gaz		mm (cale)	Ø 15,88 (5/8)	Ø 15,88 (5/8)	Ø 15,88 (5/8)	Ø 15,88 (5/8)

Uwaga: 1. Ze względu na naszą politykę innowacji niektóre dane techniczne mogą ulec zmianie bez powiadomienia.

2. Definicja warunków dla nominalnego poboru mocy - wydajność badana wg PN-EN14511.

3. Wydajności zmierzone w następujących warunkach:

Chłodzenie: - Temp. wewn. 27°C termometr suchy (DB) / 19°C termometr mokry (WB) - Temp. zewn. 35°C termometr suchy (DB) / 24°C termometr mokry (WB)

Ogrzewanie: - Temp. wewn. 20°C termometr suchy (DB) / 15°C termometr mokry (WB) - Temp. zewn. 7°C termometr suchy (DB) / 6°C termometr mokry (WB)

4. Roczne zużycie energii: w oparciu o średnie zużycie w ciągu 350 godzin w trybie chłodzenia oraz 1 400 godzin w trybie ogrzewania na rok w warunkach sezonowych.

5. Produkt ten zawiera fluorowane gazy cieplarniane (R32).



## STANDARD INVERTER (R410A)

CV09  
CV12

LG bierze udział w programie certyfikacji urządzeń klimatyzacyjnych Eurovent. Dane dostępne na: [www.eurovent-certification.com](http://www.eurovent-certification.com)

UU09W / UU12W



JEDNOSTKI WEWNĘTRZNE				CV09.NE2	CV12.NE2		
Wydajność	Chłodzenie	Min. / Nom. / Maks.	kW	1,0 / 2,5 / 2,8	1,3 / 3,3 / 3,6		
	Ogrzewanie	Min. / Nom. / Maks.	kW	1,2 / 3,0 / 3,3	1,5 / 3,8 / 4,2		
Wydajność w niskich temp.	Ogrzewanie -7°C	Maks.	kW	3,1	3,4		
				0,75	1,09		
Pobór mocy (zestaw)	Chłodzenie	Nom.	kW	0,83	1,18		
	Ogrzewanie	Nom.	kW	0,83	1,18		
Pobór mocy (jedn. wewn.)		Nom.	W	30	40		
Prąd roboczy	Chłodzenie / Ogrzewanie	Nom.	A	3,26 / 3,61	4,74 / 5,13		
Zasilanie			Ø / V / Hz	1 / 220-240 / 50	1 / 220-240 / 50		
EER				3,33	3,03		
COP				3,61	3,22		
SEER				5,11	5,31		
SCOP				3,81	3,81		
Obciążenie cieplne (przy -10°C)			kW	3,0	3,0		
Klasa sezonowej efektywności energetycznej	Chłodzenie / Ogrzewanie		skala od A++ do E	A / A	A / A		
Roczne zużycie energii	Chłodzenie / Ogrzewanie		kWh/rok	172 / 1 102	218 / 1 102		
			Ciecz	mm (cale)	Ø 6,35 (1/4)	Ø 6,35 (1/4)	
Przyłącza rur	Gaz		mm (cale)	Ø 9,52 (3/8)	Ø 9,52 (3/8)		
			Skropliny	średn. zewn. / średn. wewn.	mm	21,5 / 16,0	21,5 / 16,0
Przepływ powietrza			W / Ś / N	m³/min	7,6 / 6,9 / 6,2	9,2 / 7,6 / 6,6	
Poziom ciśnienia akustycznego	Chłodzenie		W / Ś / N	dBA	38 / 35 / 32	40 / 36 / 31	
Poziom mocy akustycznej	Chłodzenie		Maks.	dBA	52	56	
Wydajność osuszania				l/h	1,2	1,2	
Wymiary	Korpus	S x W x G	mm	900 x 490 x 200	900 x 490 x 200		
Ciężar netto	Korpus		kg	13,7	13,7		

JEDNOSTKI ZEWNĘTRZNE				UU09W.ULO	UU12W.ULO	
Sprężarka	Rodzaj			Rotacyjna	Rotacyjna	
Przepływ powietrza		Nom.	m³/min	32	32	
Poziom ciśnienia akustycznego	Chłodzenie	Nom.	dBA	47	47	
			Ogrzewanie	Nom.	dBA	48
Poziom mocy akustycznej	Chłodzenie	Maks.	dBA	56	57	
Wymiary	Szer. x wys. x głęb.			mm	770 x 540 x 245	770 x 540 x 245
Ciężar netto				kg	32,0	32,0
	Rodzaj			-	R410A	R410A
Czynnik chłodniczy	Dawka			g	1 000	1 000
	Dawka dodatkowa			g/m	20	20
	GWP			-	2,087,5	2,087,5
	TCO2eq			-	2,1	2,1
Zakres pracy (temp. zewn.)	Chłodzenie	Min. - Maks.	°C DB	-10 / 43	-10 / 43	
			Ogrzewanie	Min. - Maks.	°C WB	-18 / 18
Zasilanie				Ø / V / Hz	1 / 220-240 / 50	1 / 220-240 / 50
Przewody zasilające				N x mm²	3 x 2,5	3 x 2,5
Przewody sterowania				N x mm²	4 x 1,5	4 x 1,5
Zabezpieczenie				A	15	15
Całkowita długość orurowania	Min. - Maks.			m	5 / 15	5 / 15
Różnica wysokości	jedn. wewn. - jedn. zewn.	Maks.	m	10	10	
Przyłącza rur	Ciecz			mm (cale)	Ø6,35 (1/4)	Ø6,35 (1/4)
		Gaz			mm (cale)	Ø9,52 (3/8)

Uwaga: 1. Ze względu na naszą politykę innowacji niektóre dane techniczne mogą ulec zmianie bez powiadomienia.

2. Definicja warunków dla nominalnego poboru mocy - wydajność badana wg PN-EN14511.

3. Wydajności zmierzone w następujących warunkach:

Chłodzenie: - Temp. wewn. 27°C termometr suchy (DB) / 19°C termometr mokry (WB) - Temp. zewn. 35°C termometr suchy (DB) / 24°C termometr mokry (WB)

Ogrzewanie: - Temp. wewn. 20°C termometr suchy (DB) / 15°C termometr mokry (WB) - Temp. zewn. 7°C termometr suchy (DB) / 6°C termometr mokry (WB)

4. Roczne zużycie energii: w oparciu o średnie zużycie w ciągu 350 godzin w trybie chłodzenia oraz 1 400 godzin w trybie ogrzewania na rok w warunkach sezonowych.

5. Produkt ten zawiera fluorowane gazy cieplarniane (R410A).

# — KONSOLE



NAJWAŻNIEJSZE FUNKCJE: KOMERCYJNE SPLIT

# KONSOLE

## Optymalny przepływ powietrza przy chłodzeniu i ogrzewaniu

W trybie chłodzenia żaluzje ustawiają się w górnym położeniu, aby kierować nawiew powietrza w kierunku sufitu. Podczas ogrzewania żaluzje kierują ciepłe powietrze w dół, aby uzyskać równomierną temperaturę pomieszczenia, zwłaszcza przy podłodze.

Chłodzenie

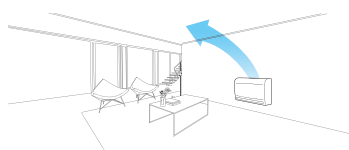

Ogrzewanie (tryb normalny)

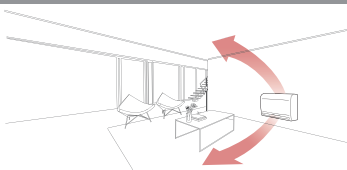

Ogrzewanie (tryb ogrzewania podłogowego)

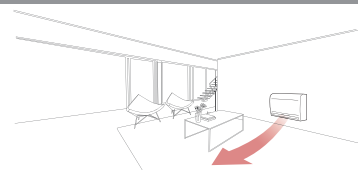

## Szybkie ogrzewanie podłogi

Konsole charakteryzują się potężną wydajnością i skutecznością ogrzewania. W trybie ogrzewania podłogowego zapewniają szybkie ogrzanie podłogi i osiągnięcie żądanej temperatury pomieszczenia.

	Firma A	Grzejnik elektryczny	LG	LG Tryb ogrzewania podłogowego
27°C				
15°C				
W pionie				
W poziomie				
Czas ogrzewania (13°C - 21°C)	12 minut 30 sekund	50 minut	<b>9 minut 30 sekund</b>	<b>8 minut 40 sekund</b>

(Warunki testu: Temp. zadana 23°C, temp. wewn. 13°C, temp. zewn. 7°C)

## 5-stopniowe sterowanie nawiewem

Istnieje 5 różnych pozycji sterowania kierunkiem przepływu powietrza.

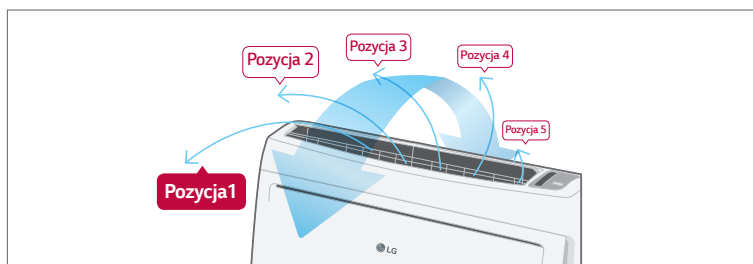

## Łatwa instalacja i obsługa

6 różnych możliwości instalacji orurowania.

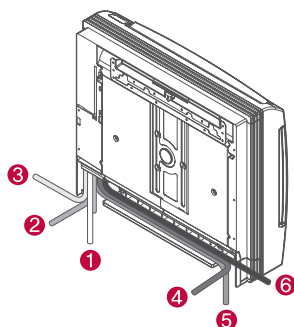

Łatwo wysuwana płytki PCB.

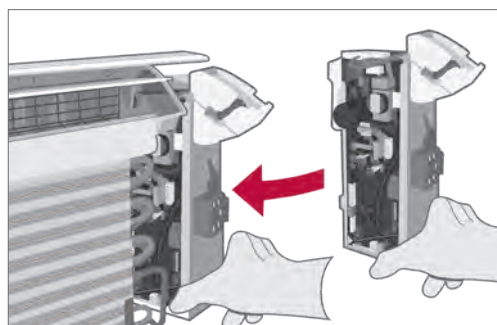



# KONSOLE



## STANDARD INVERTER (R410A)

CQ09  
CQ12  
CQ18



UU09W  
UU12W

UU18W



LG bierze udział w programie certyfikacji urządzeń klimatyzacyjnych Eurovent. Dane dostępne na: [www.eurovent-certification.com](http://www.eurovent-certification.com)

JEDNOSTKI WEWNĘTRZNE				CQ09.NA0	CQ12.NA0	CQ18.NA0
Wydajność	Chłodzenie	Min. / Nom. / Maks.	kW	1,3 / 2,6 / 3,4	1,4 / 3,5 / 3,7	2,2 / 5,0 / 5,6
	Ogrzewanie	Min. / Nom. / Maks.	kW	1,4 / 3,1 / 4,2	1,6 / 4,0 / 4,4	2,2 / 4,8 / 5,8
Wydajność w niskich temp.	Ogrzewanie -7°C	Maks.	kW	3,4	3,6	4,9
	Chłodzenie	Nom.	kW	0,64	1,06	1,55
Pobór mocy (zestaw)	Ogrzewanie	Nom.	kW	0,74	1,08	1,50
	Chłodzenie	Nom.	W	20	30	40
Prąd roboczy	Chłodzenie / Ogrzewanie	Nom.	A	3,42 / 3,87	5,02 / 5,03	7,0 / 6,9
Zasilanie		Ø / V / Hz		1 / 220-240 / 50	1 / 220-240 / 50	1 / 220-240 / 50
EER				3,98	3,30	3,23
COP				4,19	3,70	3,20
SEER				5,11	5,31	6,2
SCOP				3,81	3,81	3,81
Obciążenie cieplne (przy -10°C)			kW	2,8	3,0	3,8
Klasa sezonowej efektywności energetycznej	Chłodzenie / Ogrzewanie		skala od A++ do E	A / A	A / A	A++ / A
Roczne zużycie energii	Chłodzenie / Ogrzewanie		kWh/rok	172 / 1 032	231 / 1 105	282 / 1 396
	Ciecz		mm (cale)	Ø6,35 (1/4)	Ø6,35 (1/4)	Ø6,35 (1/4)
	Gaz		mm (cale)	Ø9,52 (3/8)	Ø9,52 (3/8)	Ø12,7 (1/2)
Przyłącza rur	Skropliny	średn. zewn. / średn. wewn.	mm	21,5 / 16,0	21,5 / 16,0	21,5 / 16,0
	Przepływ powietrza	W / Ś / N	m³/min	8,5 / 6,7 / 5,0	9,0 / 6,9 / 5,2	10,1 / 8,6 / 7,2
Poziom ciśnienia akustycznego	Chłodzenie	W / Ś / N	dB(A)	38 / 32 / 27	39 / 32 / 27	44 / 39 / 35
Poziom mocy akustycznej	Chłodzenie	Maks.	dB(A)	53	56	60
Wydajność osuszania			l/h	1,2	1,4	2,3
Wymiary	Korpus	S x W x G	mm	700 x 600 x 210	700 x 600 x 210	700 x 600 x 210
Ciężar netto	Korpus		kg	14,0	14,0	14,0

JEDNOSTKI ZEWNĘTRZNE				UU09W.U0	UU12W.U0	UU18W.UE4
Sprężarka	Rodzaj			Rotacyjna	Rotacyjna	Podwójna rotacyjna
Przepływ powietrza		Nom.	m³/min	32	32	50
Poziom ciśnienia akustycznego	Chłodzenie	Nom.	dB(A)	47	47	47
	Ogrzewanie	Nom.	dB(A)	48	48	52
Poziom mocy akustycznej	Chłodzenie	Maks.	dB(A)	56	57	63
Wymiary	Szer. x wys. x głęb.		mm	770 x 540 x 245	770 x 540 x 245	870 x 655 x 320
Ciężar netto			kg	32,0	32,0	44,6
Czynnik chłodniczy	Rodzaj			R410A	R410A	R410A
	Dawka		g	1 000	1 000	1 300
	Dawka dodatkowa		g/m	20	20	20
	GWP			2 087,5	2 087,5	2 087,5
	TCO2eq			2,1	2,1	2,7
Zakres pracy (temp. zewn.)	Chłodzenie	Min. - Maks.	°C DB	-10 / 43	-10 / 43	-15 / 48
	Ogrzewanie	Min. - Maks.	°C WB	-18 / 18	-18 / 18	-18 / 18
Zasilanie			Ø / V / Hz	1 / 220-240 / 50	1 / 220-240 / 50	1 / 220-240 / 50
Przewody zasilające			N x mm²	3 x 2,5	3 x 2,5	3 x 2,5
Przewody sterowania			N x mm²	4 x 1,5	4 x 1,5	4 x 1,5
Zabezpieczenie			A	15	15	20
Całkowita długość orurowania		Min. - Maks.	m	5 / 15	5 / 15	5 / 30
Różnica wysokości	jedn. wewn. - jedn. zewn.		m	10	10	30
	Ciecz		mm (cale)	Ø6,35 (1/4)	Ø6,35 (1/4)	Ø6,35 (1/4)
Przyłącza rur	Gaz		mm (cale)	Ø9,52 (3/8)	Ø9,52 (3/8)	Ø12,7 (1/2)

Uwaga: 1. Ze względu na naszą politykę innowacji niektóre dane techniczne mogą ulec zmianie bez powiadomienia.

2. Definicja warunków dla nominalnego poboru mocy - wydajność badana wg PN-EN14511.

3. Wydajności zmierzone w następujących warunkach:

Chłodzenie: - Temp. wewn. 27°C termometr suchy (DB) / 19°C termometr mokry (WB) - Temp. zewn. 35°C termometr suchy (DB) / 24°C termometr mokry (WB)

Ogrzewanie: - Temp. wewn. 20°C termometr suchy (DB) / 15°C termometr mokry (WB) - Temp. zewn. 7°C termometr suchy (DB) / 6°C termometr mokry (WB)

4. Roczne zużycie energii: w oparciu o średnie zużycie w ciągu 350 godzin w trybie chłodzenia oraz 1 400 godzin w trybie ogrzewania na rok w warunkach sezonowych.

5. Produkt ten zawiera fluorowane gazy cieplarniane (R32).



# — ŚCIENNE



# ŚCIENNE

## Szeroki zakres pracy

Idealne rozwiązanie do serwerowni, maszynowni i kuchni.

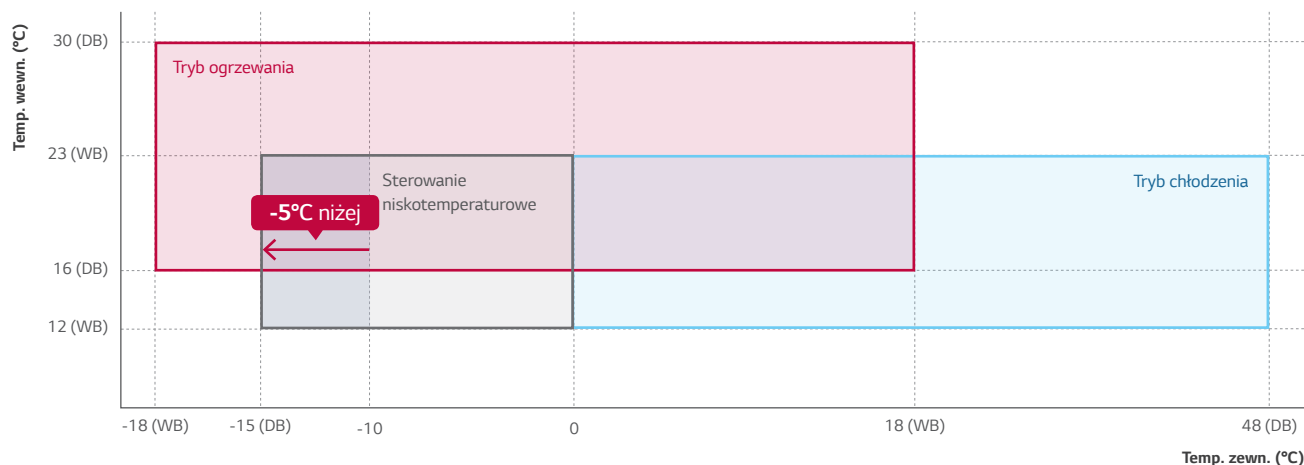

## Łatwa instalacja

### Zdemontowana dolna obudowa

W celu ułatwienia instalacji dolna pokrywa klimatyzatora jest zdejmowana. Dzięki temu nie ma potrzeby demontażu urządzenia ani dodatkowego jego podparcia. Przy wykorzystaniu opatentowanych narzędzi LG, instalacja może być wykonana przez jedną osobę.

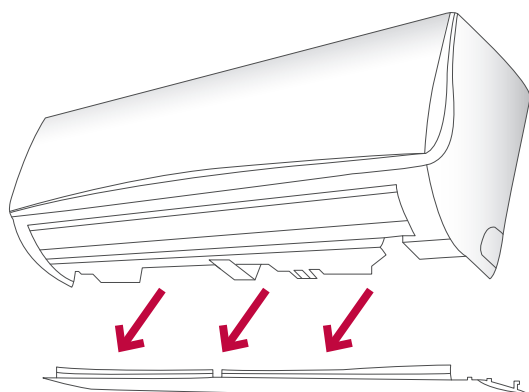

### Wspornik instalacyjny

Wspornik instalacyjny tworzy przestrzeń pomiędzy ścianą a klimatyzatorem, ułatwiając jego montaż.

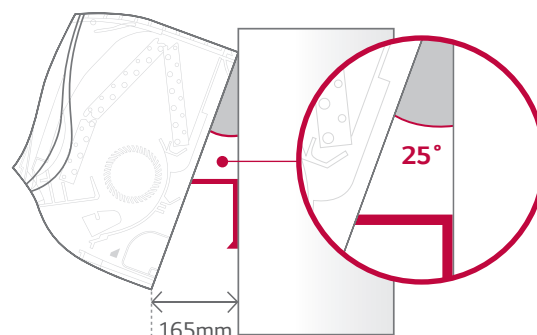



# ŚCIENNE

## Wysoka efektywność energetyczna

Nowe klimatyzatory ściennie w połączeniu z inwerterowymi jednostkami zewnętrznymi charakteryzują się wysokim współczynnikiem sezonowej wydajności energetycznej.

	8,0kW	10kW
SEER	6,1 (A++)	5,4 (A)
SCOP	3,9 (A)	3,8 (A)

## Mocne chłodzenie i ogrzewanie

20m zasięg strugi powietrza

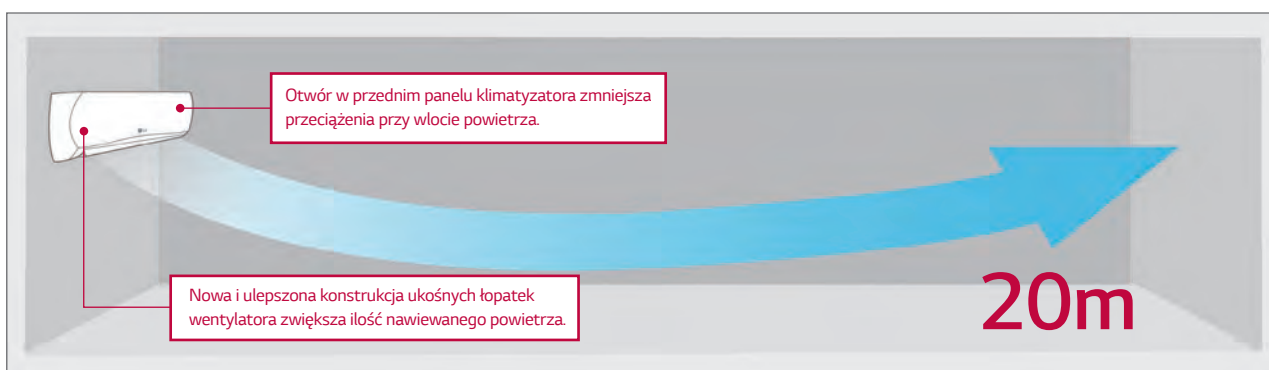

### Optymalizacja nawiewu

Regulacja kierunku wypływu powietrza w pionie posiada 6 ustawień z pełną obsługą funkcji Auto Swing. Funkcja ta znacznie przyspiesza schładzanie i ogrzewanie określonych obszarów.

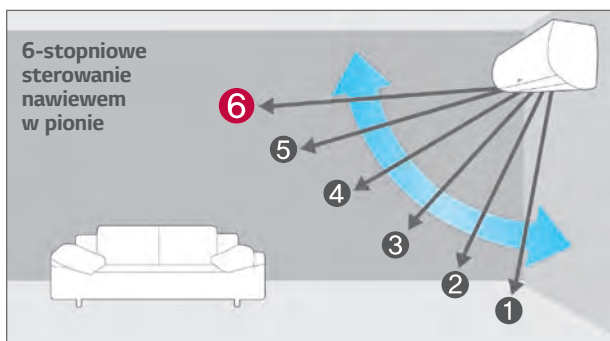

### Szybkie chłodzenie i ogrzewanie

Dzięki intensywnemu i równomiernemu nawiewowi ciepłego lub chłodnego powietrza osiągnięcie zadanej temperatury jest możliwe już po 3 minutach.



# DANE TECHNICZNE: KOMERCYJNE SPLIT ŚCIENNE



## STANDARD INVERTER (R410A)

### UJ30 / UJ36



LG bierze udział w programie certyfikacji urządzeń klimatyzacyjnych Eurovent. Dane dostępne na: [www.eurovent-certification.com](http://www.eurovent-certification.com)

### UU30W



### UU36W UU37W



JEDNOSTKI WEWNĘTRZNE				UJ30.NV2	UJ36.NV3
Wydajność	Chłodzenie	Min. / Nom. / Maks.	kW	3,5 / 7,8 / 8,5	4,0 / 9,5 / 10,5
	Ogrzewanie	Min. / Nom. / Maks.	kW	4,0 / 8,4 / 9,2	4,4 / 10,5 / 11,5
Wydajność w niskich temp.	Ogrzewanie -7°C	Maks.	kW	7,5	9,4
	Chłodzenie	Nom.	kW	2,29	2,79
Pobór mocy (zestaw)	Ogrzewanie	Nom.	kW	2,46	3,08
	Chłodzenie	Nom.	W	140	160
Prąd roboczy	Chłodzenie / Ogrzewanie	Nom.	A	10,0 / 10,7	4,0 / 4,4
Zasilanie			Ø / V / Hz	1 / 220-240 / 50	1 / 220-240 / 50
EER				3,41	3,41
COP				3,41	3,41
SEER				6,11	5,41
SCOP				3,91	3,81
Obciążenie cieplne (przy -10°C)			kW	6,3	7,6
Klasa sezonowej efektywności energetycznej	Chłodzenie / Ogrzewanie	skala od A++ do E		A++ / A	A / A
Roczne zużycie energii	Chłodzenie / Ogrzewanie	kWh/rok		448 / 2 262	615 / 2 793
	Ciecz	mm (cale)		Ø9,52 (3/8)	Ø9,52 (3/8)
Przyłącza rur	Gaz	mm (cale)		Ø15,88 (5/8)	Ø15,88 (5/8)
	Skropliny	średn. zewn. / średn. wewn.	mm	21,5 / 16,0	21,5 / 16,0
	Przepływ powietrza	W / Ś / N	m³/min	22,0 / 19,0 / 16,0	27,0 / 24,0 / 20,0
Poziom ciśnienia akustycznego	Chłodzenie	W / Ś / N	dB(A)	45 / 42 / 40	48 / 45 / 41
Poziom mocy akustycznej	Chłodzenie	Maks.	dB(A)	61	63
Wydajność osuszania			l/h	3,0	3,4
Wymiary	Korpus	S x W x G	mm	1 190 x 346 x 265	1 190 x 346 x 265
Ciężar netto	Korpus	kg		15,7	16,0

JEDNOSTKI ZEWNĘTRZNE				UU30W.U44	UU37W.UO2
Sprężarka	Rodzaj			Podwójna rotacyjna	Podwójna rotacyjna
Przepływ powietrza	Nom.			58	90
Poziom ciśnienia akustycznego	Chłodzenie	Nom.		48	53
	Ogrzewanie	Nom.		52	54
Poziom mocy akustycznej	Chłodzenie	Maks.		68	66
Wymiary	Szer. x wys. x głęb.			950 x 834 x 330	950 x 1 170 x 330
Ciężar netto	kg			58,0	85,0
Czynnik chłodniczy	Rodzaj			R410A	R410A
	Dawka			2 000	2 800
	Dawka dodatkowa			40	40
	GWP			2087,5	2087,5
	TCO2eq			4,2	5,8
Zakres pracy (temp. zewn.)	Chłodzenie	Min. w – Maks.	°C DB	-15 / 48	-15 / 48
	Ogrzewanie	Min. – Maks.	°C WB	-18 / 18	-18 / 18
Zasilanie	Ø / V / Hz			1 / 220-240 / 50	3 / 380-415 / 50
Przewody zasilające	N x mm²			3 x 2,5	5 x 4,0
Przewody sterowania	N x mm²			4 x 1,5	4 x 1,5
Zabezpieczenie	A			25	25
Całkowita długość orurowania	Min. – Maks.		m	5 / 50	5 / 50
Różnica wysokości	jedn. wewn. - jedn. zewn.	Maks.		30	30
	Ciecz	mm (cale)		Ø9,52 (3/8)	Ø9,52 (3/8)
Przyłącza rur	Gaz	mm (cale)		Ø15,88 (5/8)	Ø15,88 (5/8)

Uwaga: 1. Ze względu na naszą politykę innowacji niektóre dane techniczne mogą ulec zmianie bez powiadomienia.

2. Definicja warunków dla nominalnego poboru mocy - wydajność badana wg PN-EN14511.

3. Wydajności zmierzone w następujących warunkach:

Chłodzenie: - Temp. wewn. 27°C termometr suchy (DB) / 19°C termometr mokry (WB) - Temp. zewn. 35°C termometr suchy (DB) / 24°C termometr mokry (WB)

Ogrzewanie: - Temp. wewn. 20°C termometr suchy (DB) / 15°C termometr mokry (WB) - Temp. zewn. 7°C termometr suchy (DB) / 6°C termometr mokry (WB)

4. Roczne zużycie energii: w oparciu o średnie zużycie w ciągu 350 godzin w trybie chłodzenia oraz 1 400 godzin w trybie ogrzewania na rok w warunkach sezonowych.

5. Produkt ten zawiera fluorowane gazy cieplarniane (R32).

# ZESTAWY DO CENTRAL WENTYLACYJNYCH





# ZESTAWY DO CENTRAL WENTYLACYJNYCH

## Rozwiązania do współpracy agregatów LG z centralami wentylacyjnymi

Ekonomiczne i ekologiczne rozwiązanie pozwalające na ogrzewanie i chłodzenie powietrza wentylacyjnego.

### Sterowanie temperaturą powietrza powrotnego

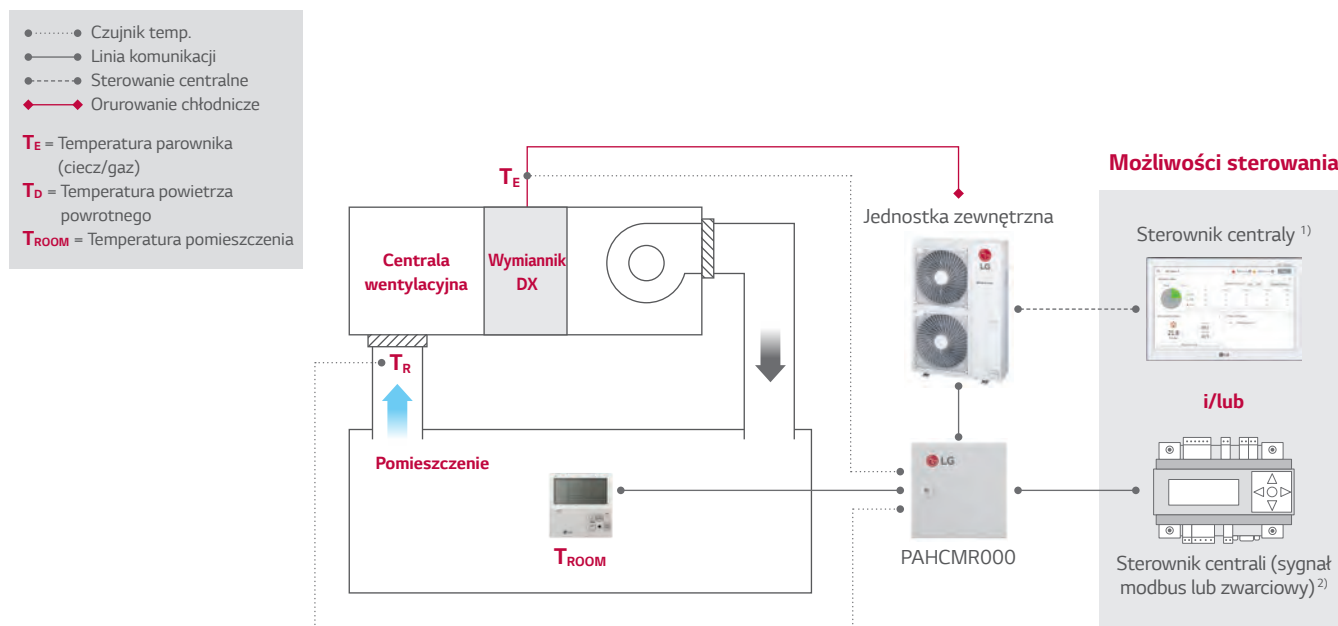

### Sterowanie temperaturą nawiewu

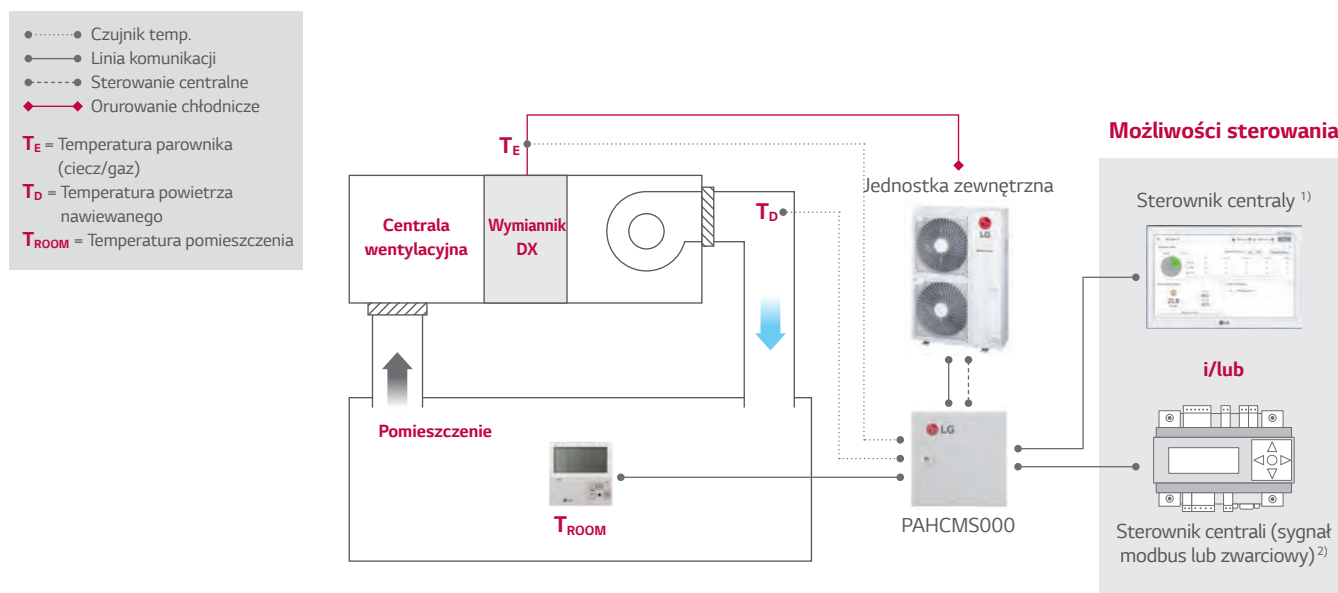

1) Interfejs PI485(PMNF14A1) jest wymagany do podłączenia ze sterownikiem centralnym

2) W przypadku sterowania sygnałem ze sterownika centrali temperatura nawiewu powinna być mierzona przez ten sterownik

3) W celu uzyskania szczegółowych informacji skontaktuj się z przedstawicielem LG

# ZESTAWY DO CENTRAL WENTYLACYJNYCH

## ZESTAWY STERUJĄCE

**NEW!** PAHCMR000

**NEW!** PAHCMS000



## Dane techniczne

MODEL	Kombinacja		Opis	Wymiary (mm)		
	JEDNOSTKA ZEWNĘTRZNA	STEROWANIE CENTRALNE		W	S	G
PAHCMR000	Single Split	•	Sterowanie temperaturą powrotu za pomocą sterownika centrali lub sterownika indywidualnego lub centralnego LG	300	300	155
PAHCMS000	Single Split	•	Sterowanie temperaturą nawiewu za pomocą sterownika centrali wentylacyjnej lub sterownika indywidualnego lub centralnego LG	380	300	155

## Funkcjonalność

LISTA FUNKCJI*	PAHCMR000	PAHCMS000	NOTE
Praca	Włącz / wyłącz	Włącz / wyłącz	
Tryb pracy <sup>1)</sup>	Chłodzenie / Ogrzewanie Chłodzenie / Ogrzewanie		
Zakres temp. pow. powracającego	16-30°C	-	
Zakres temp. pow. nawiewanego <sup>2)</sup>	-	16-30°C	Dostępny przy sterowaniu sterownikiem centrali lub sterownikiem LG
Sterowanie wentylatorem <sup>3)</sup>	Niski / Średni / Wysoki	Niski / Średni / Wysoki	Dostępny przy sterowaniu sterownikiem centrali lub sterownikiem LG
Wymiszenie pracy	Włącz / wyłącz	-	Możliwe przy użyciu sygnału zwarcowego ze sterownika centrali
Sterowanie wydajnością	-	•	Możliwe przy użyciu sygnału zwarcowego ze sterownika centrali
Praca	Włącz / wyłącz	Włącz / wyłącz	
Tryb pracy <sup>1)</sup>	Chłodzenie / Ogrzewanie Chłodzenie / Ogrzewanie		
Bieg wentylatora	Niski / Średni / Wysoki	Niski / Średni / Wysoki	Dostępny przy sterowaniu sterownikiem centrali lub sterownikiem LG
Prezentacja błędu	•	•	
Praca sprężarki	Włącz / wyłącz	Włącz / wyłącz	Dostępny przy sterowaniu sterownikiem centrali lub sterownikiem LG PAHCMR000 nie posiada tej funkcji przy sterowaniu przez sterownik centrali.

1) Tryby pracy są dostępne w zależności od ustawień AHU

2) Zakres pracy może być różny w zależności od typu sterownika

3) W celu monitoringu biegu wentylatora należy zterować wentylatorem z pomocą zestawu

4) Dla zapewnienia sterowania temperaturą nawiewu należy jednostkę zewnętrzną wyposażać w płytkę PI-485, model PMNFP14A1 zakupioną oddzielnie

\* Niektóre funkcje mogą być niedostępne ze względu na sposób sterowania. Skontaktuj się z przedstawicielem LG w celu uzyskania szczegółowych informacji.

## Tabela kombinacji

### STANDARD INVERTER (1-fazowe)

		UU18WR.U20	UU24WR.U40	UU30WR.U40
Wydajność	Chłodzenie kW	4,7	7,7	8,0
	Ogrzewanie kW	5,5	8,0	9,0
Zestaw AHU	PAHCMR000	•	•	•
	PAHCMS000	•	•	•

### STANDARD INVERTER (3-fazowe)

		UU37WR.U30	UU43WR.U30	UU49WR.U30	UU61WR.U30	UU70W.U34	UU85W.U74
Wydajność	Chłodzenie kW	10,0	12,5	13,9	14,6	19,0	23,0
	Ogrzewanie kW	11,0	14,0	15,4	16,9	22,4	27,0
Zestaw AHU	PAHCMR000	•	•	•	•	•	•
	PAHCMS000	-	-	-	-	•	•

---

# AKCESORIA



# MODEM WI-FI LG

Sterowanie klimatyzatorami LG poprzez internet za pomocą aplikacji LG Smart ThinQ dostępnej na systemy Android i iOS

PWFMDD200



## Najważniejsze cechy

- Dostęp z każdego miejsca na świecie
- Dostępna darmowa aplikacja w języku polskim
- Proste sterowanie różnymi funkcjami
  - Włącz / Wyłącz
  - Tryb pracy
  - Odczyt/Nastawa temperatury
  - Siła nawiewu
  - Kierunek nawiewny<sup>2)</sup>
  - Programowanie pracy
  - Zużycie energii<sup>1)</sup>
  - Zabrudzenie filtra
  - Informacja o błędzie

MODEL	PWFMDD200
Wymiary (W x S x G mm)	48 x 68 x 14
Zastosowanie	Jednostki wewnętrzne <sup>3)</sup>
Typ połączenia	1:1 z jednostką wewnętrzną
Częstotliwość komunikacji	2.4 GHz
Standard transmisji	IEEE 802.11b/g/n
Aplikacja mobilna	LG Smart ThinQ (Wymagany Android v4.1 lub iPhone iOS 9.0 lub wyższe)
Opcjonalny przewód	PWYREW000 (przedłużenie o 10m)

\* Funkcjonalność może być różna w zależności od jednostki wewnętrznej.

\* Dane o interfejsie użytkownika są sprawdzane w celu optymalizacji aplikacji.

\* Aplikacja jest zoptymalizowana do pracy ze smartfonem. W przypadku stosowania jej na tablecie mogą wystąpić problemy.

1) Wymaga sterownika centralnego i PDI.

2) W zależności od typu jednostki wewnętrznej sterowanie kierunkiem nawiewu może nie być dostępne.

3) Skontaktuj się z przedstawicielem LG w celu potwierdzenia kompatybilności modułu z urządzeniem.



## Schemat

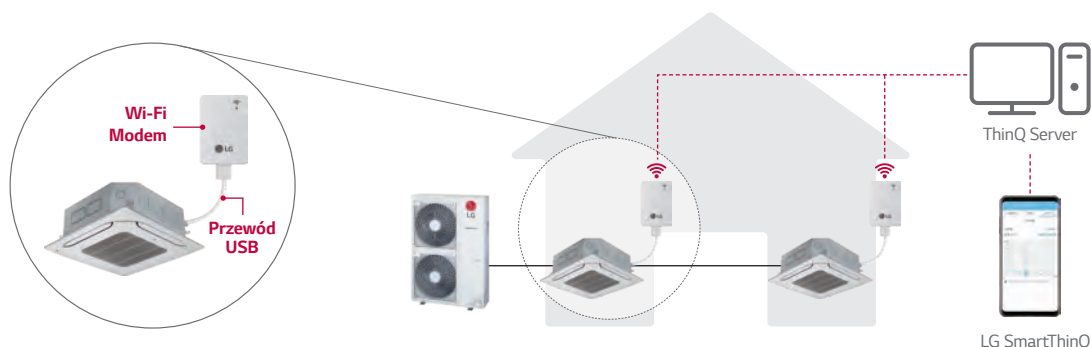

\* Aplikacja dostępna w sklepach iOS i Google Play.

\* Bezprzewodowe połączenie internetowe jest wymagane.



# AKCESORIA

## Sterowniki

Standard III



PREMTB100



PREMTBB10

Standard II



PREMTB001



PREMTBB01

Model	PREMTB100 PREMTBB10	PREMTB001 PREMTBB01
Tryb pracy	Wł. / Wył. / Bieg wentylatora / Nastawa temperatury	
Zmiana trybu pracy	Chłodzenie / Ogrzewanie / Automatyczny / Osuszanie / Wentylator	
Kierunek nawiewu / wahlowanie	•	•
Programowanie	Proste / Tryb snu / Timer / Tygodniowy / Wakacyjny	
Prezentacja czasu	•	•
Kompensacja uszkodzenia zasilania	•	•
Blokada przed dziećmi	•	•
Prezentacja aktualnego trybu pracy	•	•
Prezentacja temperatury w pomieszczeniu	•	•
Odbiornik podczerwieni	-	•
Wymiary (Szer. * Wys. * Gł., mm)	120 x 120 x 16	120 x 121 x 16
Podświetlenie ekranu	•	•

※ Szczegółowe informacje dla każdego modelu w Dokumentacji Technicznej produktu.

## Sterownik bezprzewodowy



PQWRHQ0FDB

## PI 485

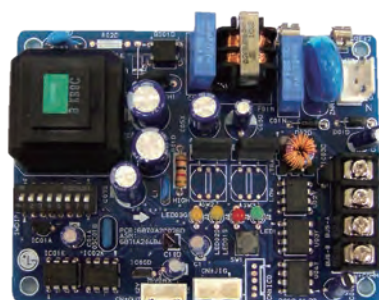

PMNFP14A1

Zasilanie: 1-fazowe 220V AC 50/60Hz

Maksymalna liczba podłączonych jednostek wewnętrznych: 64 jednostki

Modele, do których ma zastosowanie: RAC / MULTI / SINGLE / Therma V

※ \*Szczegółowe informacje dla każdego modelu w Dokumentacji Technicznej produktu.

## Dry Contact



PDRYCB000



PDRYCB400



PDRYCB300



PDRYCB500

MODEL	PDRYCB000	PDRYCB400	PDRYCB300	PDRYCB500
Liczba styków	1-stykowy	2-stykowy	8-stykowy	Modbus RTU
Pobór mocy	AC 220V z zewnętrznego źródła zasilania	DC 5V i 12V z PCB jednostki wewnętrznej	DC 5V i 12V z PCB jednostki wewnętrznej	DC 5V i 12V z PCB jednostki wewnętrznej
Wejście napięciowe / beznapięciowe		•	•	
Sterowanie włącz / wyłącz	•	•	•	•
Blokada / Odblokowanie	•	•	•	•
Ustawienie prędk. wentylatora			•	•
Wyłącznik termiczny		•	•	
Oszczędzanie energii		•		
Ustawianie temperatury		•	•	•
Monitorowanie błędów	•	•	•	•
Monitorowanie stanu pracy	•	•	•	•

※ Szczegółowe informacje dla każdego modelu w Dokumentacji Technicznej produktu.



# KASETOWE

## CT09R.NR0 / CT12R.NR0

(Jednostki : mm)

	Nazwa części
1	Przyłącze gazowe
2	Przyłącze cieczowe
3	Przyłącze skroplin
4	Otwór na przewody zasilania i komunikacji
5	Otwór na przewód sterownika
6	Wlot powietrza
7	Wylot powietrza
8	Panel dekoracyjny (PT-QCHW0)
9	Ostona narożnika panelu
10	Ostona narożnika z wyświetlaczem
11	Elastyczne przyłącze skroplin
12	Wlot świeżego powietrza

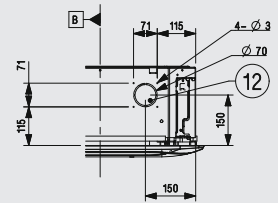
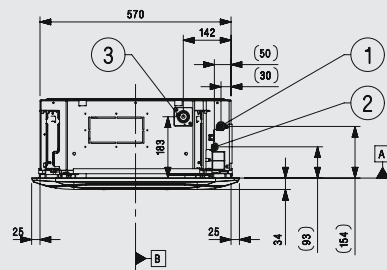
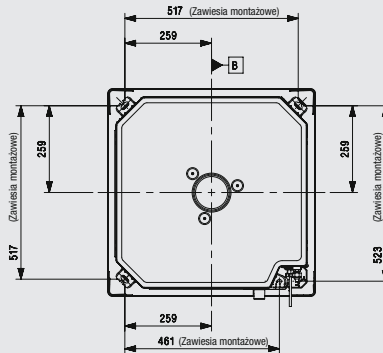
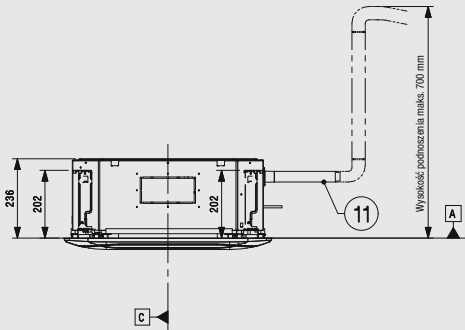

Widok A  
Wlot świeżego powietrza

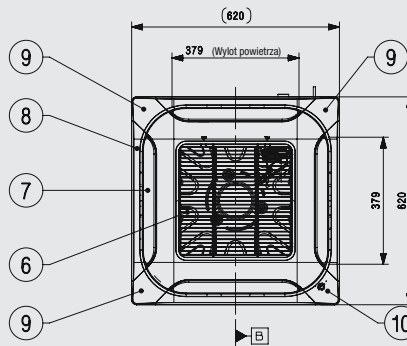
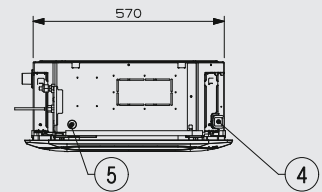

# KASETONOWE

## CT18R.NQ0

(Jednostki : mm)

	Nazwa części
1	Przyłącze gazowe
2	Przyłącze cieczowe
3	Przyłącze skroplin
4	Otwór na przewody zasilania i komunikacji
5	Otwór na przewód sterownika
6	Wlot powietrza
7	Wylot powietrza
8	Panel dekoracyjny (PT-QCHW0)
9	Ostona narożnika panelu
10	Ostona narożnika z wyświetlaczem
11	Elastyczne przyłącze skroplin
12	Wlot świeżego powietrza

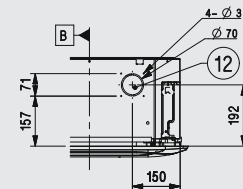
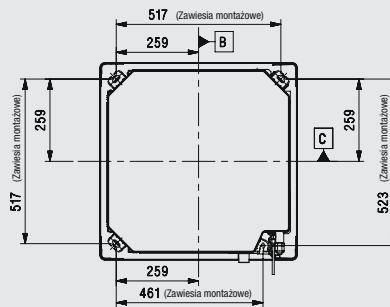
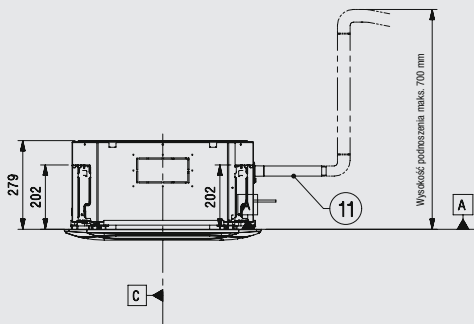

Widok A  
Wlot świeżego powietrza

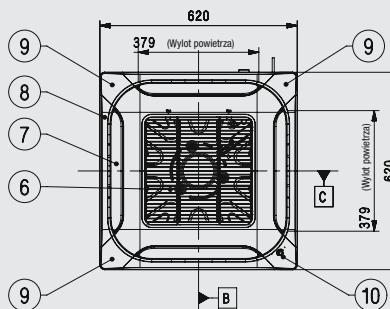
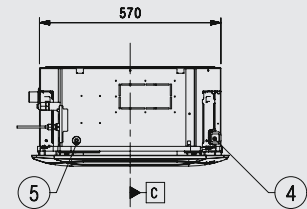
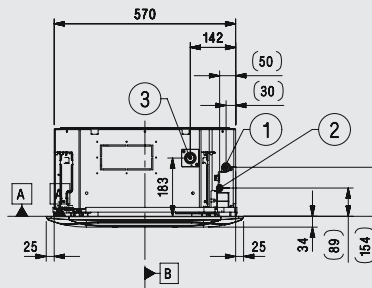

# KASETOWE

## CT24R.NP0

(Jednostki : mm)

	Nazwa części
1	Przyłącze gazowe
2	Przyłącze cieczowe
3	Przyłącze skroplin
4	Otwór na przewody zasilania i komunikacji
5	Otwór na przewód sterownika
6	Wlot powietrza
7	Wylot powietrza
8	Panel dekoracyjny (PT-MCHW0)
9	Ostona narożnika panelu
10	Ostona narożnika z wyświetlaczem
11	Elastyczne przyłącze skroplin
12	Wlot świeżego powietrza

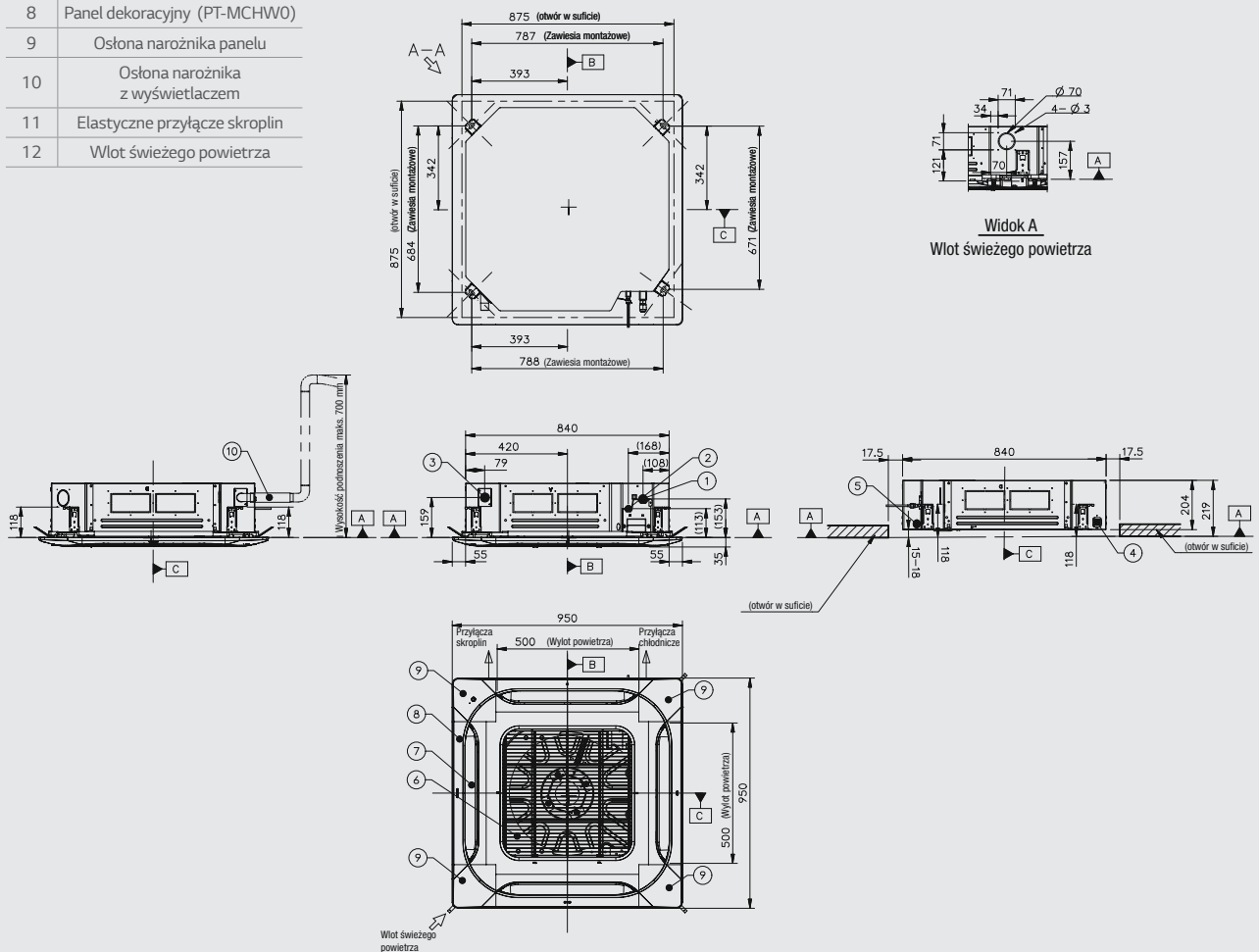

# KASETONOWE

## UT36R.NM0 / UT42R.NM0 / UT48R.NM0 / UT60R.NM0

(Jednostki : mm)

	Nazwa części
1	Przyłącze gazowe
2	Przyłącze cieczowe
3	Przyłącze skroplin
4	Otwór na przewody zasilania i komunikacji
5	Otwór na przewód sterownika
6	Wlot powietrza
7	Wylot powietrza
8	Panel dekoracyjny (PT-MCHW0)
9	Ostona narożnika panelu
10	Ostona narożnika z wyświetlaczem
11	Elastyczne przyłącze skroplin
12	Wlot świeżego powietrza

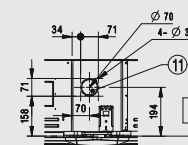
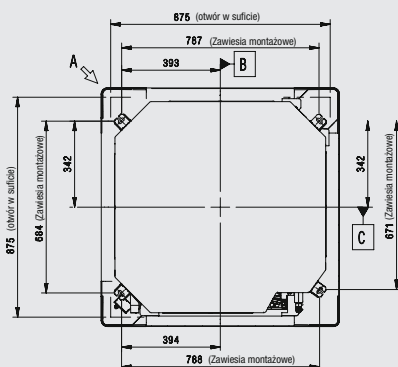

Widok A  
Wlot świeżego powietrza

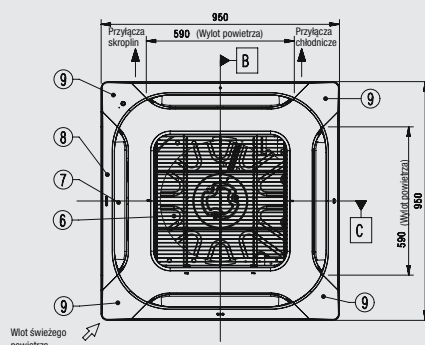
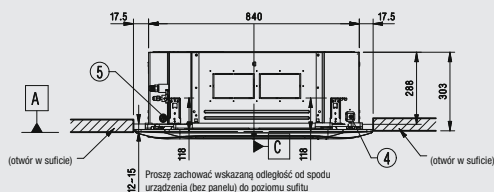
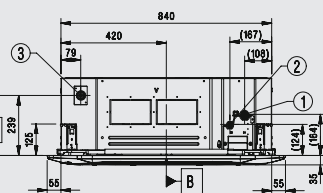
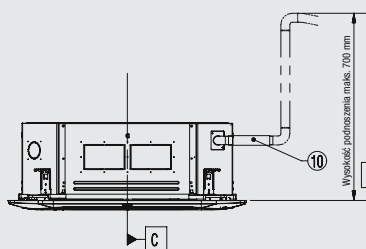

# KANAŁOWE

## CM18R.N10 / CM24R.N10

(Jednostki : mm)

	Nazwa części
1	Przyłącze gazowe
2	Przyłącze cieczowe
3	Przyłącze skroplin
4	Otwór na przewody zasilania i komunikacji
5	Otwór na przewód sterownika
6	Wlot powietrza
7	Wylot powietrza
8	Filtr powietrza
9	Pokrywa otworu kontrolnego

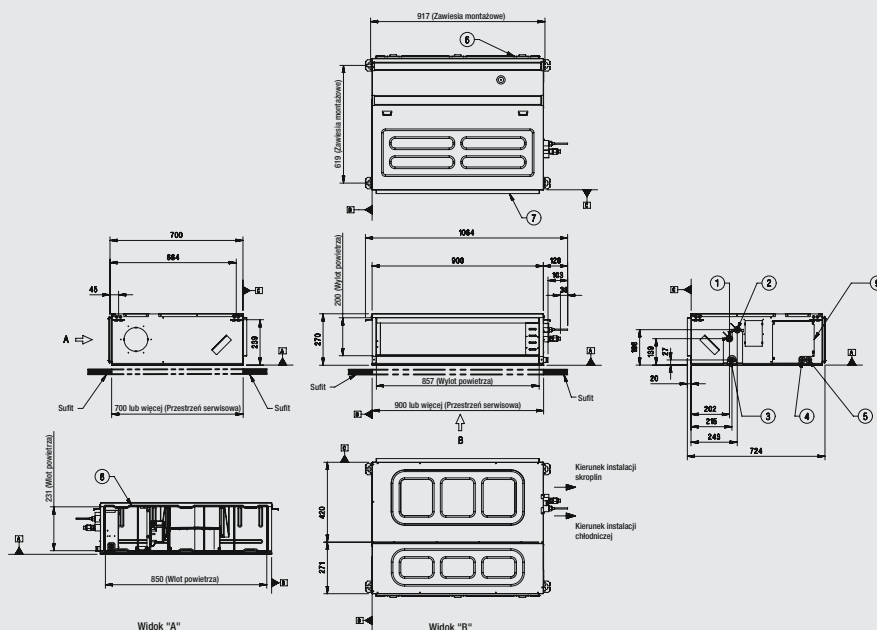

## UM36R.N20 / UM42R.N20

(Jednostki : mm)

	Nazwa części
1	Przyłącze gazowe
2	Przyłącze cieczowe
3	Przyłącze skroplin
4	Otwór na przewody zasilania i komunikacji
5	Otwór na przewód sterownika
6	Wlot powietrza
7	Wylot powietrza
8	Filtr powietrza
9	Pokrywa otworu kontrolnego

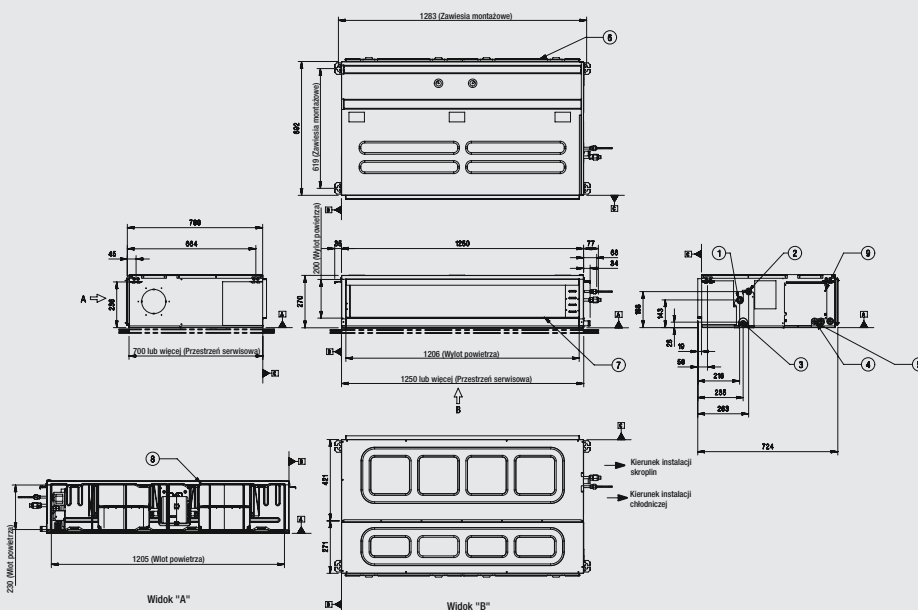



# KANAŁOWE

## UM48R.N30 / UM60R.N30

(Jednostki : mm)

	Nazwa części
1	Przyłącze chłodnicze
2	Przyłącze odprowadzenia skroplin
3	Otwór do przeprowadzenia okablowania zasilającego i sterującego
4	Otwór do przeprowadzenia okablowania zdalnego sterownika
5	Wlot powietrza
6	Wylot powietrza
7	Filtr powietrza
8	Pokrywa otworu kontrolnego

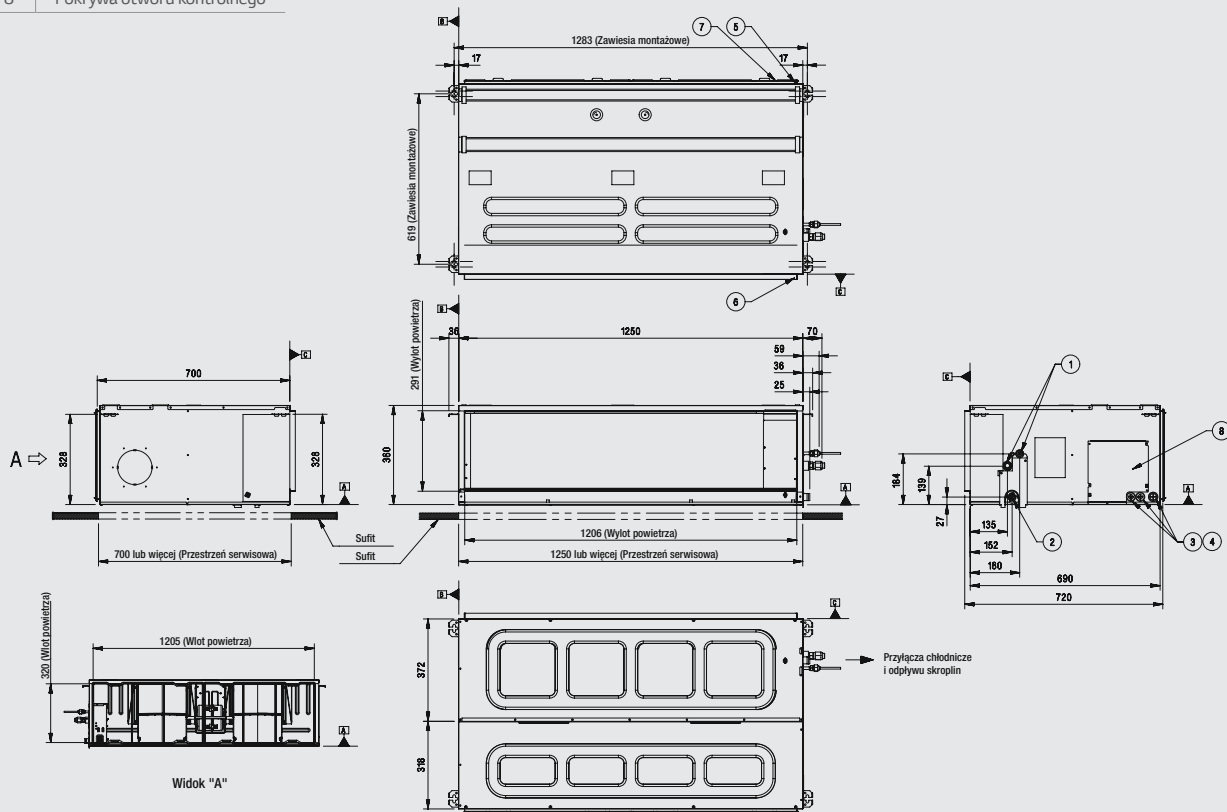

# KANAŁOWE

## CL09R.N20 / CL12R.N20 / CL18R.N20 / CL24R.N30

(Jednostki : mm)

	Nazwa części
1	Przyłącze rur chłodniczych (ciecz)
2	Przyłącze rur chłodniczych (gaz)
3	Przyłącze odprowadzenia skroplin
4	Podłączenie zasilania
5	Wylot powietrza
6	Wlot powietrza

Model	A	B	C	D
CL09R				
CL12R	974	900	933	860
CL18R				
CL24R	1 174	1 100	1 133	1 060

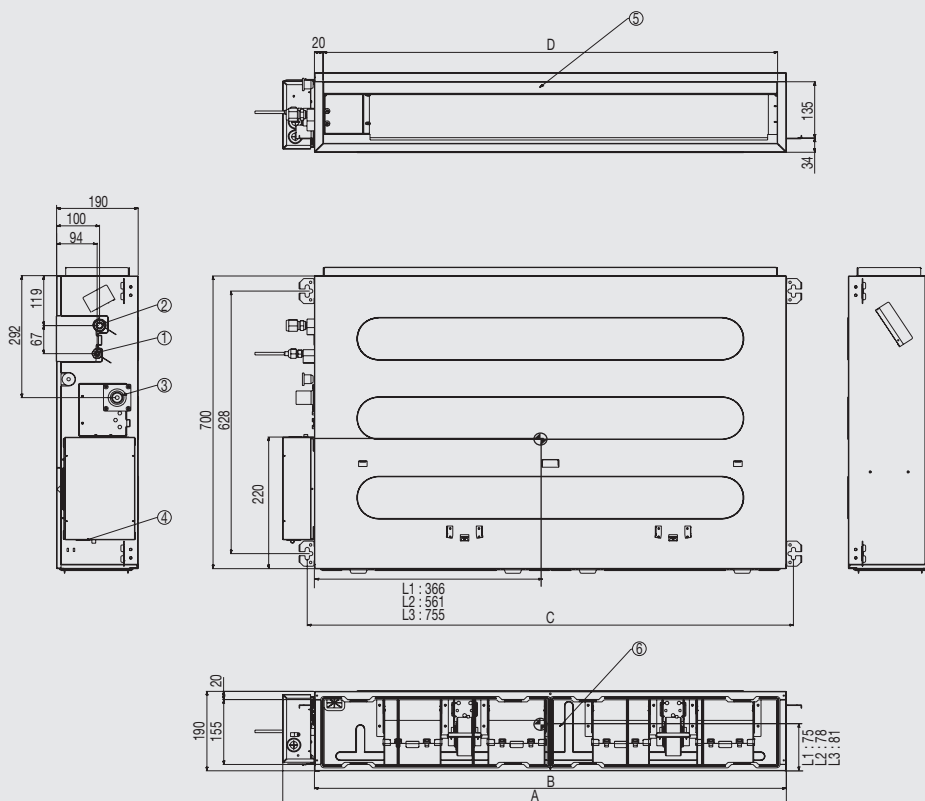

# KANAŁOWE

## UB70.N94 / UB85.N94

(Jednostki : mm)

	Nazwa części
1	Kołnierz montażowy wlotu powietrza
2	Kołnierz montażowy wylotu powietrza
3	Skrzynka sterująca
4	Przyłącze rur chłodniczych (gaz)
5	Przyłącze rur chłodniczych (ciecz)
6	Przyłącze odprowadzenia skroplin
7	Pompka skroplin (opcja)

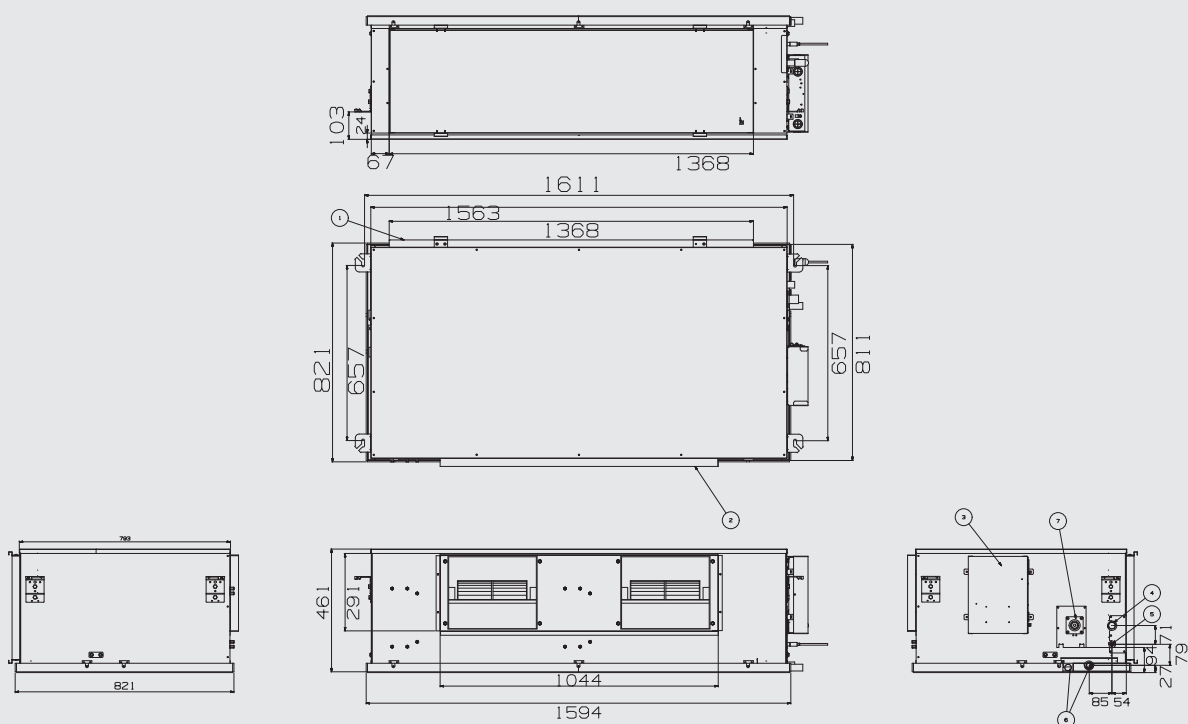

# PODSTROPOWE

## UV18R.N10 / UV24R.N10

(Jednostki : mm)

	Nazwa części
1	Wlot powietrza
2	Wylot powietrza
3	Odbiornik podczerwieni
4	Otwór na instalację skroplin
5	Otwór na przewody chłodnicze i elektryczne

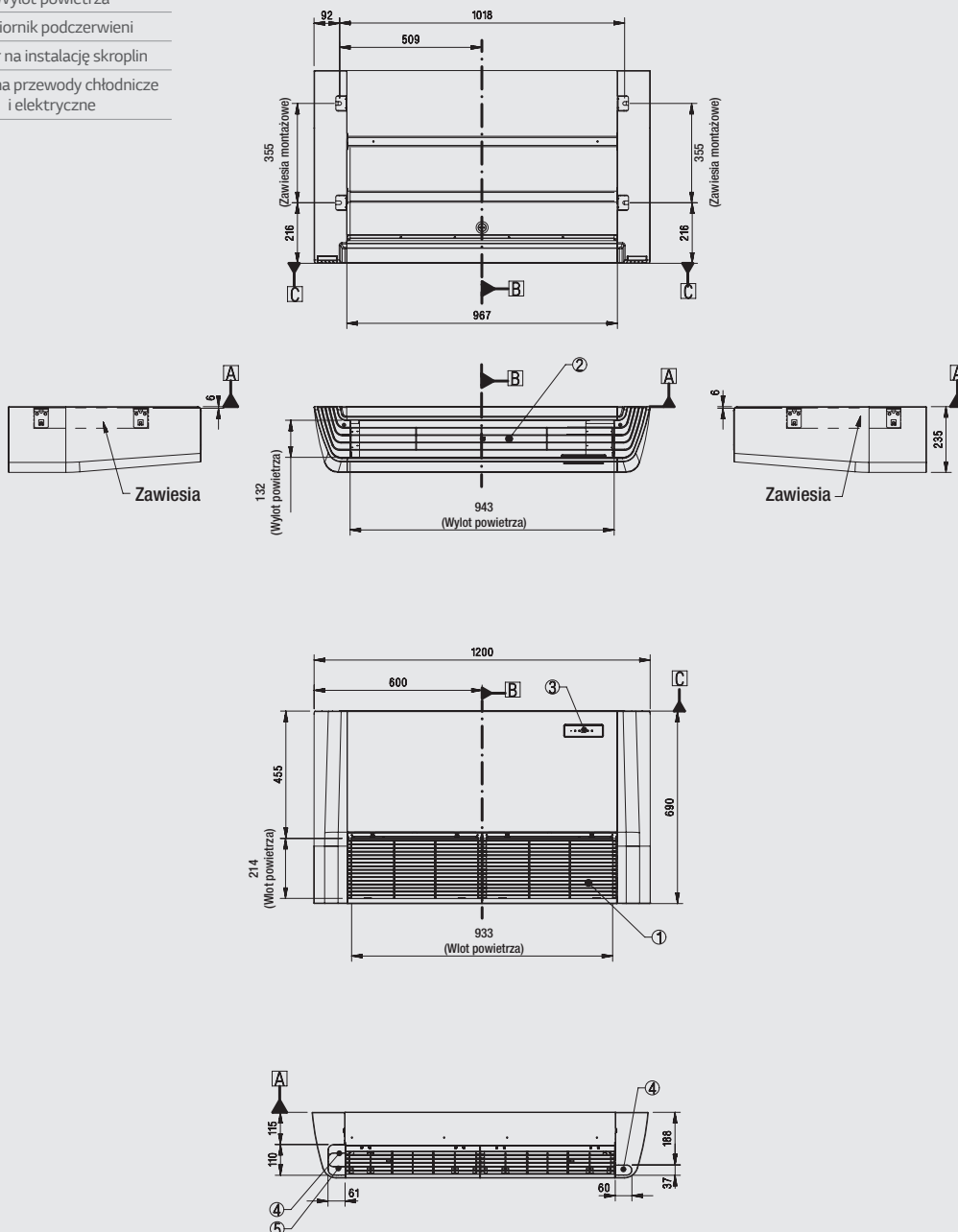

# PODSTROPOWE

## UV36R.N20 / UV42R.N20 / UV48R.N20 / UV60R.N20

(Jednostki : mm)

	Nazwa części
1	Wlot powietrza
2	Wylot powietrza
3	Odbiornik podczerwieni
4	Otwór na instalację skroplin
5	Otwór na przewody chłodnicze i elektryczne

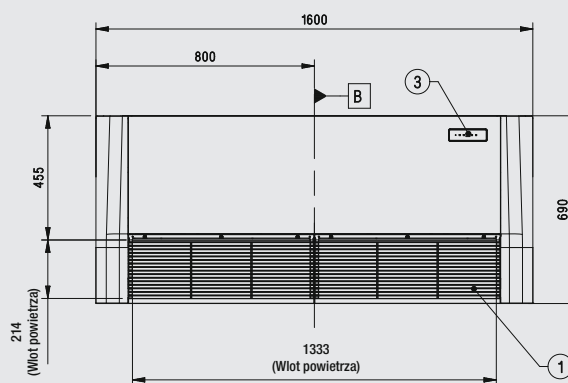
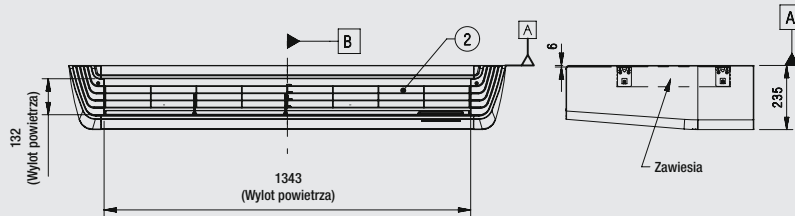
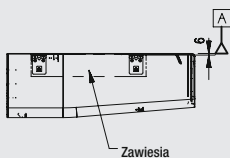
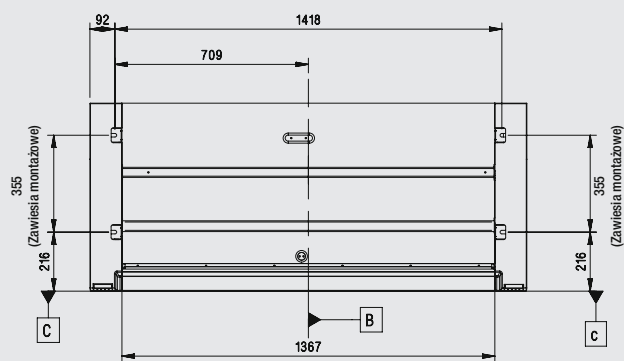



# PODSTROPOWE I PRZYPODŁOGOWO-SUFITOWE

## CV09.NE2 / CV12.NE2

(Jednostki : mm)

	Nazwa części
1	Przednia kratka wylotu powietrza
2	Wyświetlacz i odbiornik sygnału
3	Kratka wlotu powietrza
4	Otwór do wybicia
5	Płyta montażowa

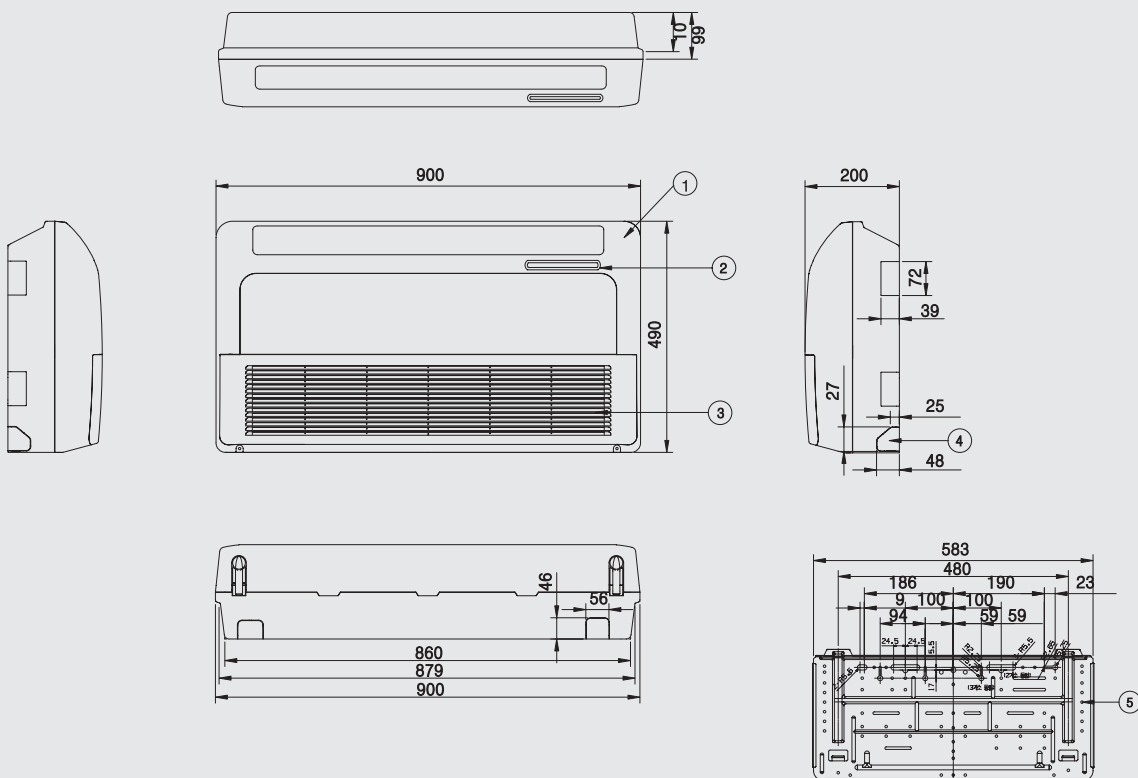

# KONSOLE

## CQ09.NA0 / CQ12.NA0 / CQ18.NA0

(Jednostki : mm)

	Nazwa części
1	Przednia kratka wlotu powietrza
2	Wyświetlacz i odbiornik sygnału
3	Kratka wlotu powietrza

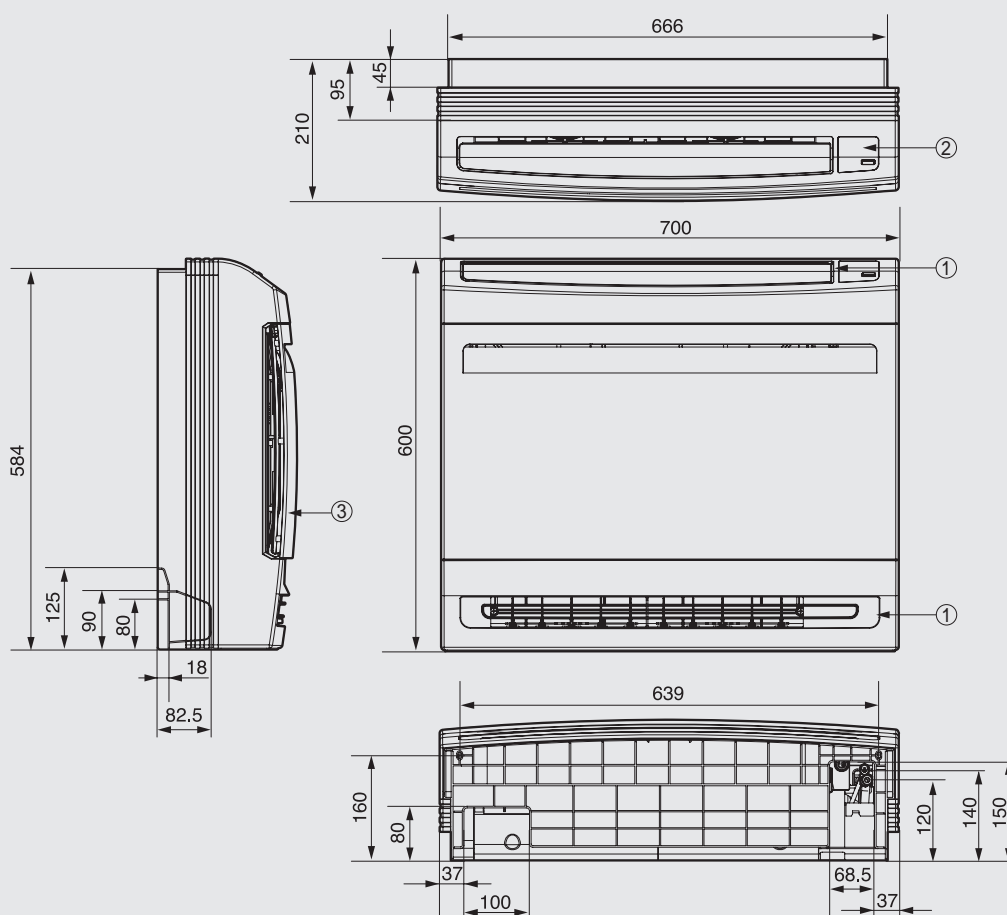

# ŚCIENNE

## UJ30.NV2 / UJ36.NV3

(Jednostki : mm)

	Nazwa części
1	Panel przedni
2	Wyświetlacz i odbiornik sygnału
3	Kratka wlotu powietrza
4	Płyta montażowa

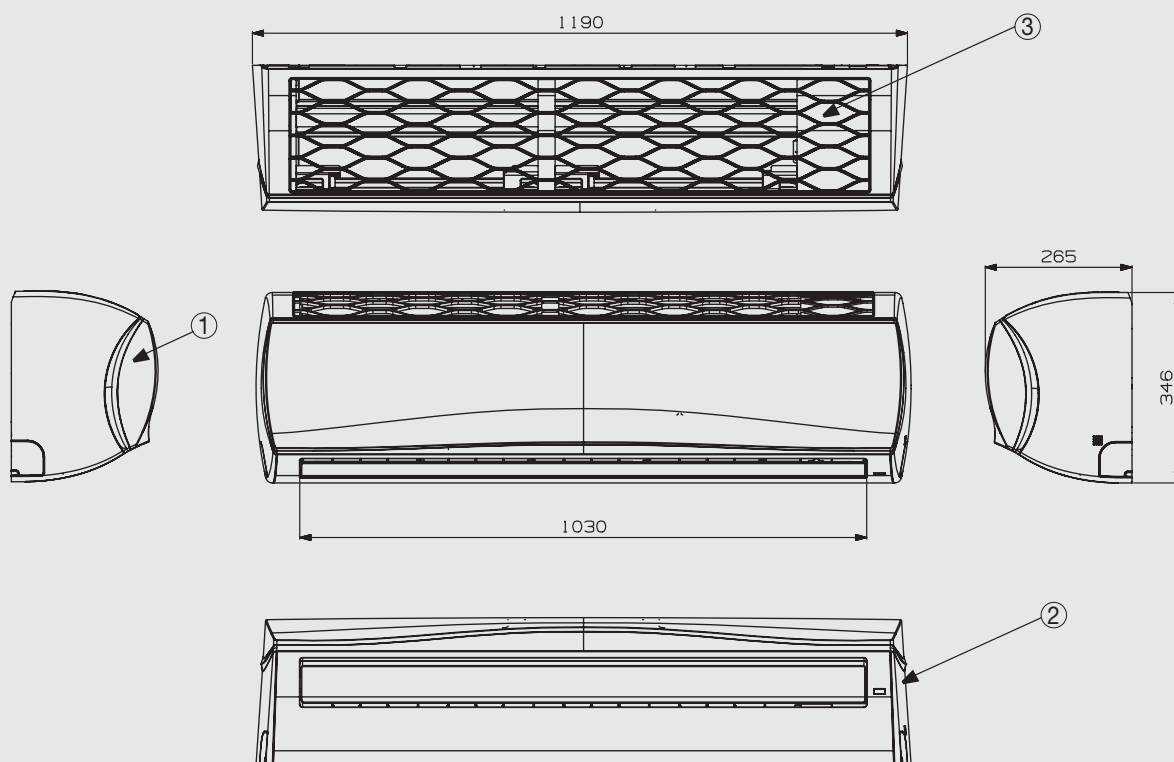

# UNIWERSALNE JEDNOSTKI ZEWNĘTRZNE

## UU09WR.ULO / UU12WR.ULO

(Jednostki : mm)

	Nazwa części
1	Wylot powietrza
2	Pokrywa sterowania i zaworu serwisowego
3	Podłączenie przewodów zasilających i sterujących połączenie kablowe
4	Przyłącze rur chłodniczych (gaz)
5	Przyłącze rur chłodniczych (ciecz)
6	Otwór do przeprowadzenia okablowania zasilającego i sterującego
7	Otwór do przeprowadzenia rur chłodniczych
8	Uchwyt
9	Pokrywa czujnika temperatury powietrza zewnętrznego

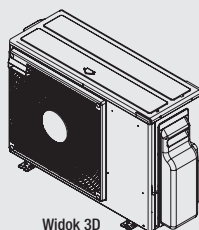

Widok 3D

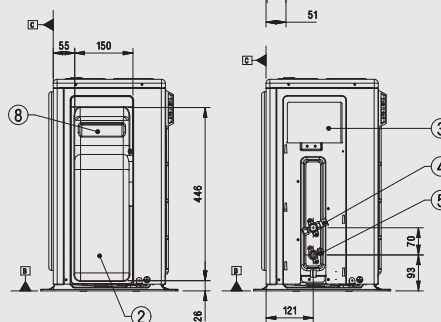
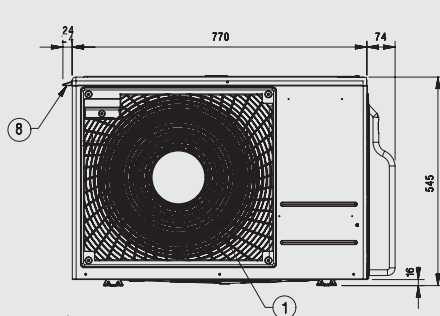
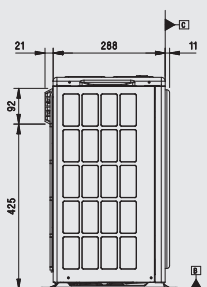
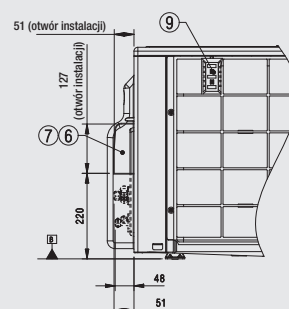
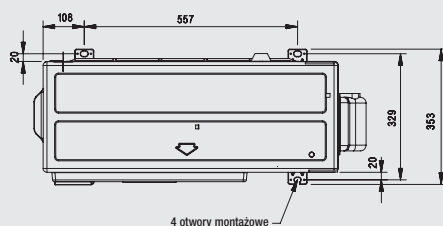

Widok boczny (bez pokrywy)

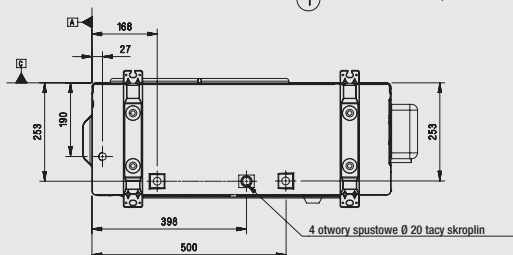

# UNIWERSALNE JEDNOSTKI ZEWNĘTRZNE

## UU18WR.U20

(Jednostki : mm)

	Nazwa części
1	Wylot powietrza
2	Pokrywa sterowania i zaworu serwisowego
3	Podłączenie przewodów zasilających i sterujących połączenie kablowe
4	Przyłącze rur chłodniczych (gaz)
5	Przyłącze rur chłodniczych (ciecz)
6	Uchwyt
7	Pokrywa czujnika temperatury powietrza zewnętrznego

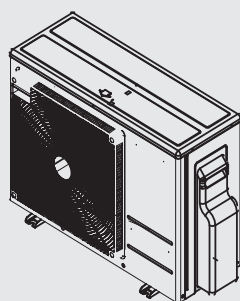

Widok 3D

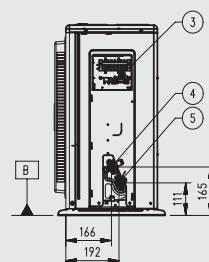
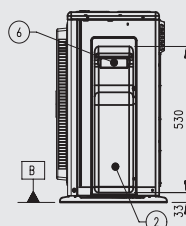
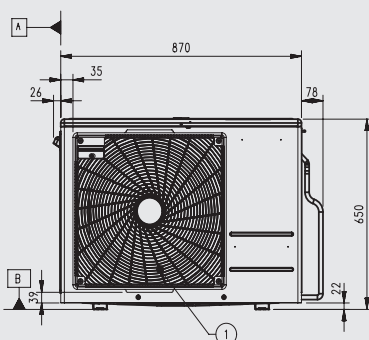
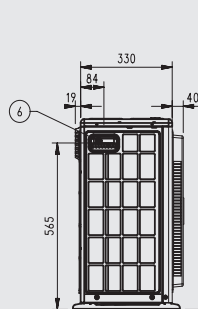
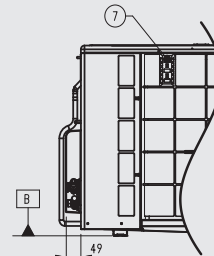
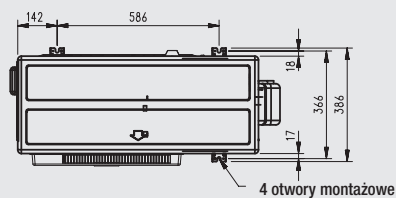

Widok boczny (bez pokrywy)

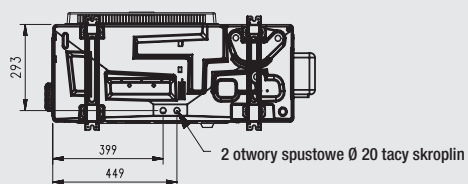



# UNIWERSALNE JEDNOSTKI ZEWNĘTRZNE

## UU24WR.U40

(Jednostki : mm)

	Nazwa części
1	Wlot powietrza
2	Otwór na przewody zasilania i komunikacji
3	Przyłącze gazowe
4	Przyłącze cieczowe
5	Uchwyt
6	Otwór na przyłącze chłodnicze (przód)
7	Otwór na przyłącze chłodnicze (bok)
8	Otwór na przyłącze chłodnicze (dół)

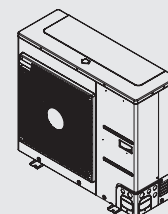
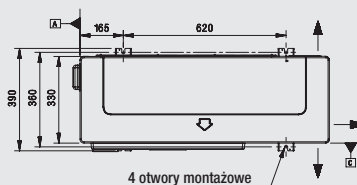

Widok 3D

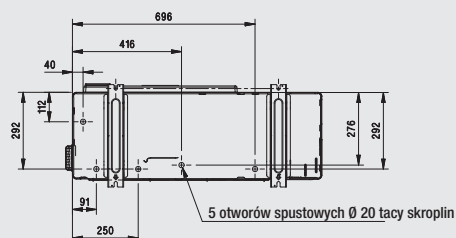
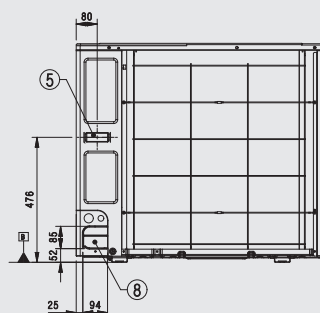
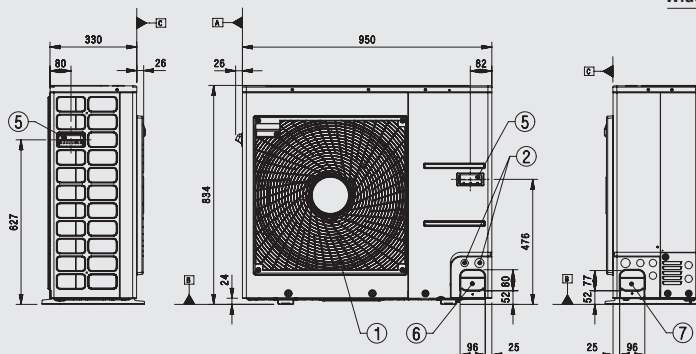
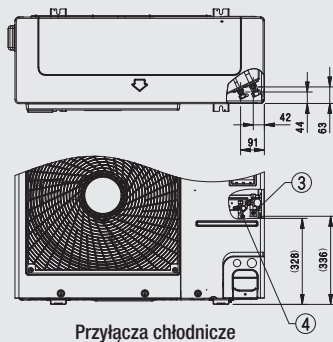

# UNIWERSALNE JEDNOSTKI ZEWNĘTRZNE

UU37WR.U30 / UU43WR.U30 / UU49WR.U30 / UU61WR.U30

(Jednostki : mm)

	Nazwa części
1	Wlot powietrza
2	Otwór na przewody zasilania i komunikacji
3	Przyłącze gazowe
4	Przyłącze cieczowe
5	Uchwyt
6	Otwór na przyłącze chłodnicze (przód)
7	Otwór na przyłącze chłodnicze (bok)
8	Otwór na przyłącze chłodnicze (dół)

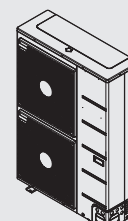
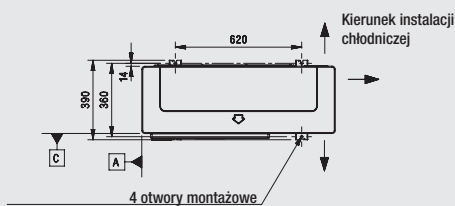

Widok 3D

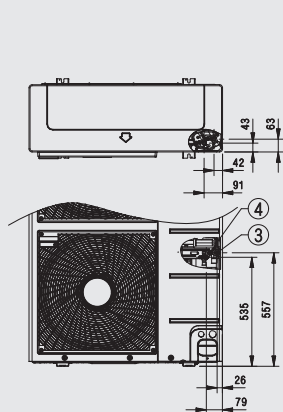

Przyłącza chłodnicze

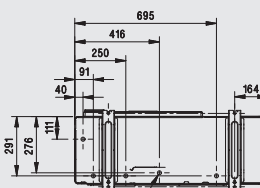
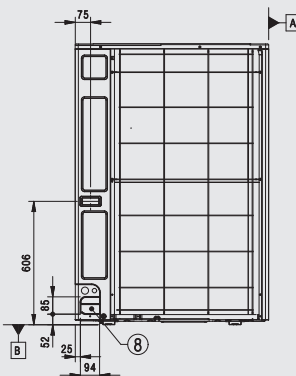
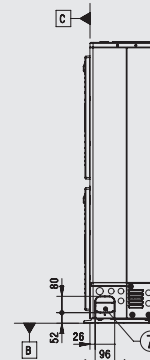
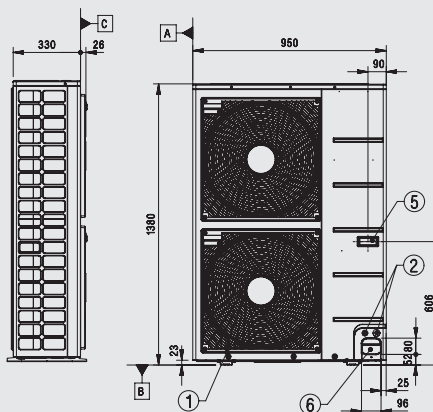

5 otworów spustowych  $\varnothing$  20 tacy skroplin

# UNIWERSALNE JEDNOSTKI ZEWNĘTRZNE

## UU70W.U34

(Jednostki : mm)

	Nazwa części
1	Kratka wylotu powietrza
2	Przyłącze rur chłodniczych(gaz)
3	Przyłącze rur chłodniczych (ciecz)
4	Przewody zasilania i sterowania

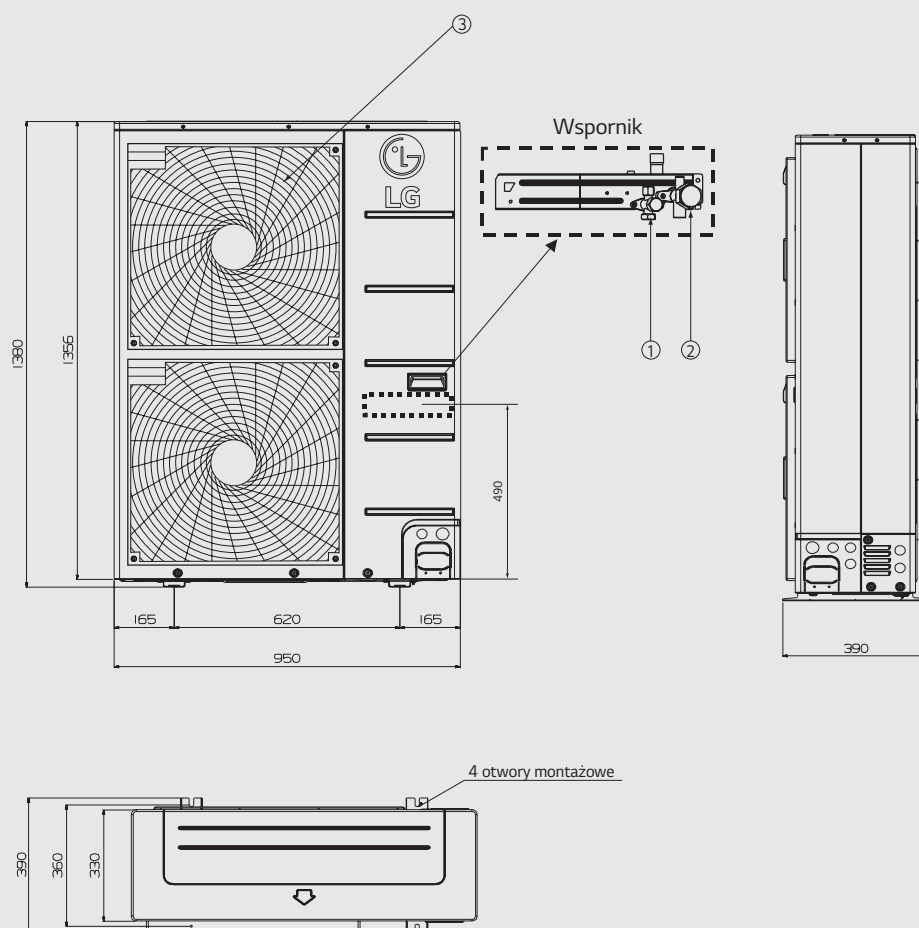

# UNIWERSALNE JEDNOSTKI ZEWNĘTRZNE

## UU85W.U74

(Jednostki : mm)

	Nazwa części
1	Przyłącze gazowe
2	Przyłącze cieczowe
3	Wlot powietrza
4	Wylot powietrza
5	Otwór odprowadzenia skroplin
6	Otwór do przeprowadzenia okablowania zasilającego i sterującego
7	Otwór do przeprowadzenia okablowania zasilającego i sterującego
8	Otwór do przeprowadzenia okablowania zasilającego i sterującego

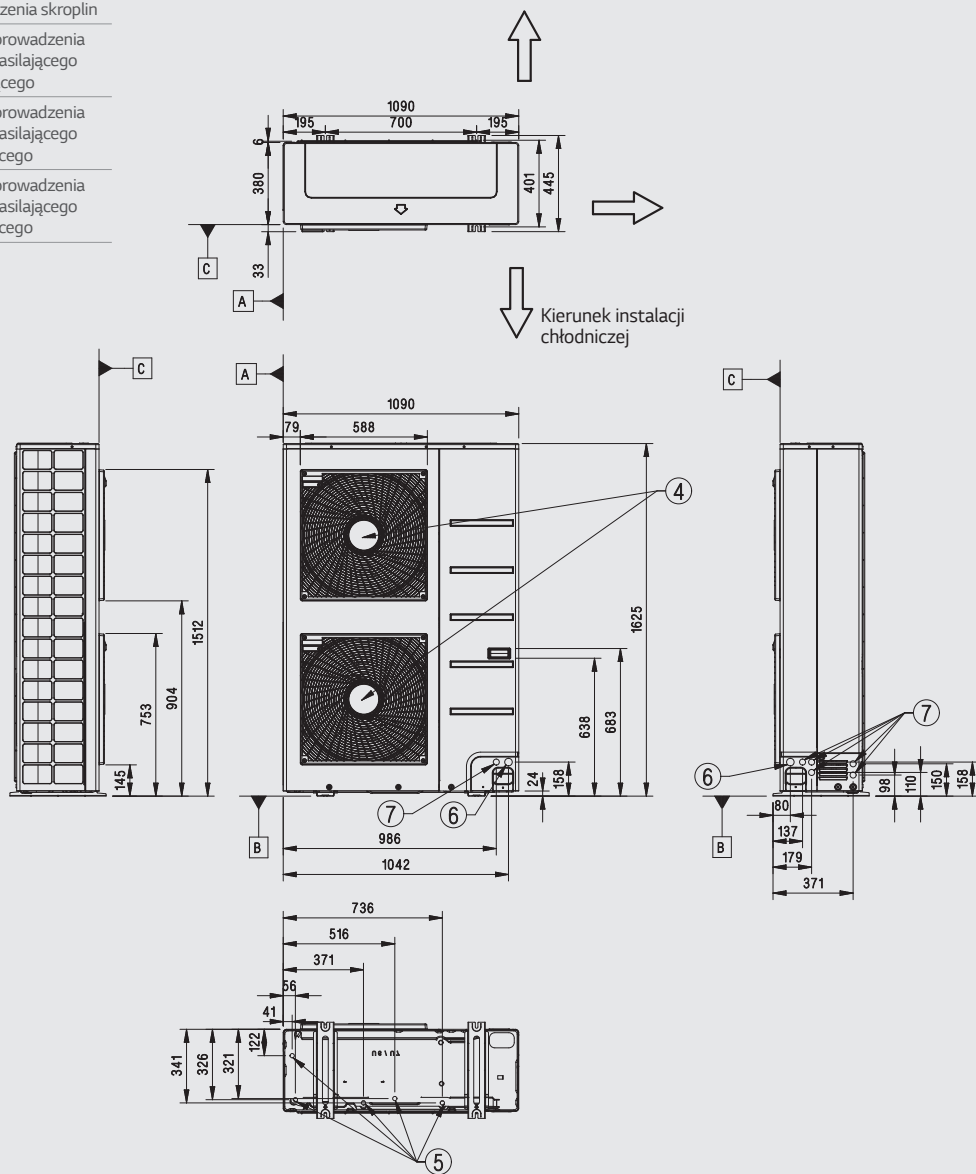



## LG Electronics Polska

### BIURA:

#### BIURO GŁÓWNE

LG Electronics Polska Sp. z o.o.  
02-675 Warszawa, ul. Wotoska 22  
tel. (22) 48 17 100  
klimatyzacja@lge.pl  
<http://www.lg.com/pl/klimatyzacja>  
<http://partner.lge.com/pl>

#### Akademia Klimatyzacji LG

02-285 Warszawa  
ul. Szyszkowa 20  
tel. (22) 48 17 420  
klimatyzacja-warszawa@lge.pl

#### Oddział i Akademia Gdynia

81-300 Gdynia,  
ul. Sportowa 8  
tel. (58) 73 16 410-412  
klimatyzacja-gdynia@lge.pl

#### Oddział i Akademia Katowice

40-028 Katowice  
ul. Sowińskiego 46  
(Millenium Plaza)  
tel. (32) 621 04 33  
klimatyzacja-katowice@lge.pl

#### Oddział Poznań

klimatyzacja-poznan@lge.pl

#### Oddział i Akademia Wrocław

55-040 Kobierzyce  
Bielany Wrocławskie  
ul. Szwedzka 5A  
tel. (71) 73 44 401-403  
klimatyzacja-wroclaw@lge.pl

Dystrybutor